

**CHẤT LƯỢNG  
ĐÁNG TIN CẬY**

**THIẾT BỊ PHÂN PHỐI ĐIỆN VÀ GIÁM SÁT NĂNG LƯỢNG**

**BẢNG GIÁ** **2022**  
Áp dụng từ 01.01.2022







MITSUBISHI  
ELECTRIC

*Changes for the Better*





# MỤC LỤC

<b>ACB-MÁY CẮT KHÔNG KHÍ-DÒNG WS</b> AIR CIRCUIT BREAKER-WS SERIES	<b>3</b>
<b>PHỤ KIỆN DÙNG CHO ACB</b> ACCESSORIES FOR ACB	<b>10</b>
<b>MCCB-CẦU DAO TỰ ĐỘNG DẠNG KHỐI-DÒNG NF</b> MOLDED CASE CIRCUIT BREAKER-NF SERIES	<b>15</b>
<b>MB MCCB-CẦU DAO TỰ ĐỘNG DẠNG KHỐI CHO BẢO VỆ ĐỘNG CƠ</b> MOTOR PROTECTION MOLDED CASE CIRCUIT BREAKER	<b>23</b>
<b>ELCB-CẦU DAO TỰ ĐỘNG CHỐNG DÒNG RÒ DẠNG KHỐI-DÒNG NV</b> EARTH LEAKAGE CIRCUIT BREAKER-NV SERIES	<b>24</b>
<b>ELCB-CẦU DAO TỰ ĐỘNG CHỐNG DÒNG RÒ DẠNG KHỐI – LOẠI CE, DÒNG NV</b> EARTH LEAKAGE CIRCUIT BREAKER- CE TYPE, NV SERIES	<b>31</b>
<b>PHỤ KIỆN DÙNG CHO MCCB VÀ ELCB</b> ACCESSORIES FOR MCCB AND ELCB	<b>38</b>
<b>MDU MCCB-CẦU DAO TỰ ĐỘNG DẠNG KHỐI TÍCH HỢP HIỂN THỊ ĐO LƯỜNG</b> MEASURING DISPLAY UNIT CIRCUIT BREAKER	<b>45</b>
<b>THIẾT BỊ ĐÓNG NGẮT DÀNH CHO ĐỘNG CƠ CÓ TÍCH HỢP RƠ LE NHIỆT- DÒNG MMP-T32</b> MOTOR CIRCUIT BREAKER WITH INTERGRATING THERMAL OVERLOAD RELAY - MMP-T32 SERIES	<b>50</b>
<b>MCB-CẦU DAO TỰ ĐỘNG DẠNG TẾP-DÒNG BH-D</b> MCB BH-D SERIES	<b>54</b>
<b>MCB-CẦU DAO TỰ ĐỘNG DẠNG TẾP-DÒNG BHW-T</b> MCB BHW-T SERIES	<b>59</b>
<b>THIẾT BỊ BẢO VỆ MẠCH ĐIỆN NHỎ-DÒNG CP-BA</b> CIRCUIT PROTECTORS CP-BA SERIES	<b>62</b>
<b>CÔNG TẮC TƠ DẠNG KHỐI-DÒNG S-T, S-N</b> MAGNETIC CONTACTOR S-T, S-N SERIES	<b>68</b>
<b>PHỤ KIỆN DÙNG CHO CÔNG TẮC TƠ</b> ACCESSORIES FOR CONTACTOR	<b>79</b>
<b>RƠ LE NHIỆT-DÒNG TH-T, TH-N</b> THERMAL OVERLOAD RELAYS TH-T, TH-N SERIES	<b>80</b>
<b>CÔNG TẮC TƠ TRUNG THỂ</b> MEDIUM VOLTAGE VACUUM CONTACTOR	<b>82</b>
<b>MÁY CẮT CHÂN KHÔNG DÒNG VPR</b> VACUUM CIRCUIT BREAKER – VPR SERIES	<b>89</b>
<b>RƠ LE BẢO VỆ MELPRO</b> MELPRO PROTECTION RELAY	<b>93</b>
<b>THIẾT BỊ HỖ TRỢ TIẾT KIỆM NĂNG LƯỢNG</b> ENERGY-SAVING SUPPORTING DEVICES	<b>96</b>
<b>BIẾN TẦN</b> INVERTER	<b>106</b>
<b>BỘ LẬP TRÌNH LOGIC – DÒNG FX</b> PLC – FX SERIES	<b>115</b>
<b>MÀN HÌNH CẢM ỨNG - DÒNG GOT</b> HMI – GOT SERIES	<b>118</b>

# LOW VOLTAGE AIR CIRCUIT BREAKERS

*Changes for the Better*

# World Super **AE**

630AF~6300AF

World Super

**WS**  
Series

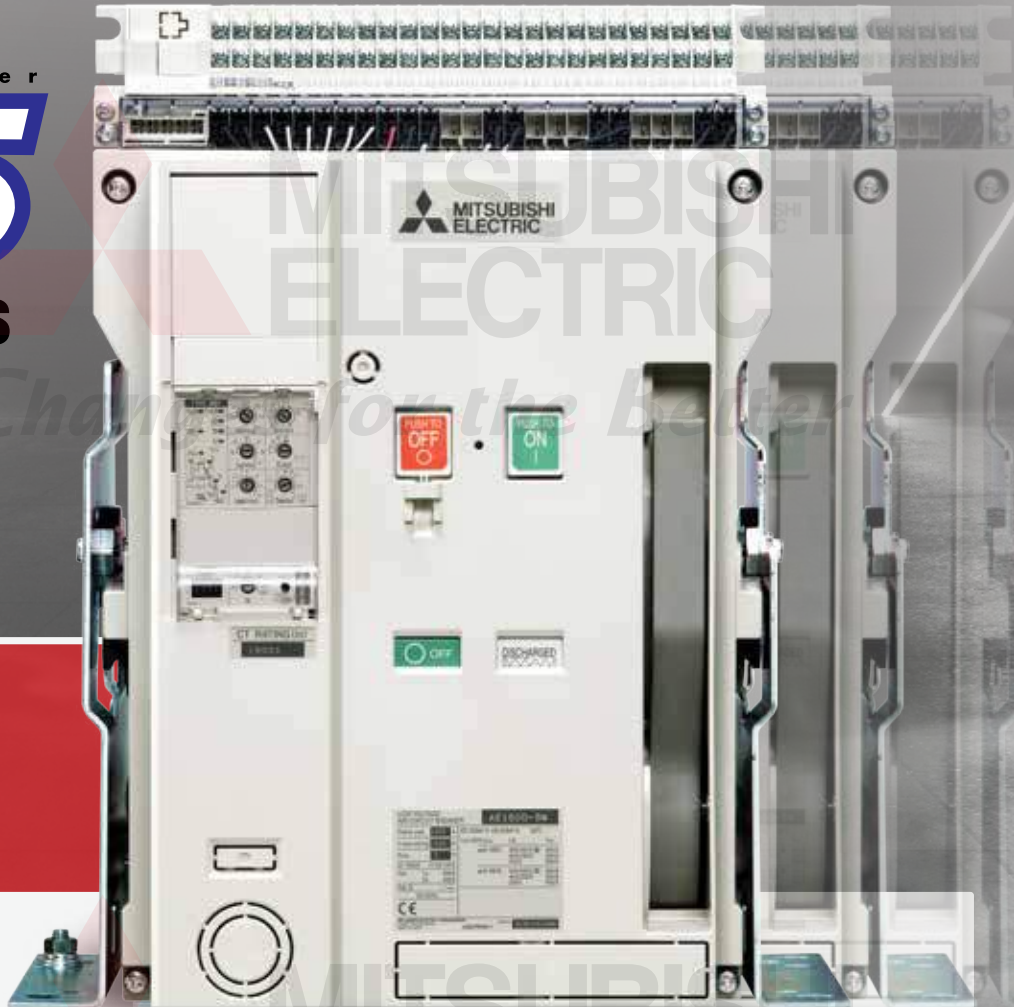



**MITSUBISHI PRESENTS THE WS SERIES, SATISFIED WITH THE HIGH DEMANDS OF THE 21ST CENTURY GLOBAL MARKET.**

*Changes for the Better*

World Super

# WS Series

## **Best-Solution**

Various line-up and high flexibility

## **High-Performance**

One-rank higher breaking performance

## **High-Reliability**

Safety and reliability provided

## **Customer Friendly**

Easy handling and retrofitted solution

**GLOBAL...**



*Changes for the Better*



# PRODUCT FEATURES

## BEST SOLUTION

Through Flexible and Various Options, To be Built up the Suitable Functions.

### Electronic Trip Relay

#### Main setting module ①

With interchangeable & add-on modules, flexible functions built up.

WS1 WS2 WS3	General use	WM1 WM2 WM3	Generator protection use	WB1 WB2 WB3	Special use	WF1 WF2 WF3	Protective coordination use
LTD+STD+INST / MCR		LTD+STD+INST / MCR		INST / MCR		LTD+STD+INST / MCR	

#### Optional setting module ②

With optional setting modules, GFR, ER etc are added easily.

G1	E1	AP	N5
Ground fault protection (GFR)	Earth leakage (ER) <sup>(1)</sup>	2nd Additional Pre-alarm	Neutral pole <sup>(2)</sup> 50% protection

Note (1) : Combination with ZCT

(2) : With "N5" optional module, Neutral pole protection will be changed from 100% (standard) to 50%.

#### Power supply ③

It is necessary for Display and LEDs.



#### Additional function

EX1	Extension module	DP1	Display	TAL	Temperature alarm
Module for display and communication		Current, Voltage, Power, Harmonics, Trip current, etc. Note : The VT unit is required to display the measured data except the load current.		The TAL is operated by an unusual temperature of the breaker contacts.	
				MCR-SW	MCR switch
				Making current release is possible with MCR switch.	

#### WS relay with ampere meter and fault memory (DP3)

DP3	Display
Displays Current, Harmonic, Trip current, Trip cause, etc.	

- Protection with power from Internal CT  
The Over current protection and Ground fault protection can work with power from Internal CT, even if the control power source is off. For the Trip indicator LED and the additional functions like EX1, DP1/DP2, TAL and Network, the control power source is required.

- Secure protection by actual effective value detection  
For spread of electronic devices such as inverter, the actual effective value detection method is adopted, which is strong against deformed waveform and is detected from each phase independently .

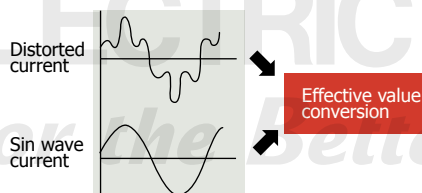



## Network

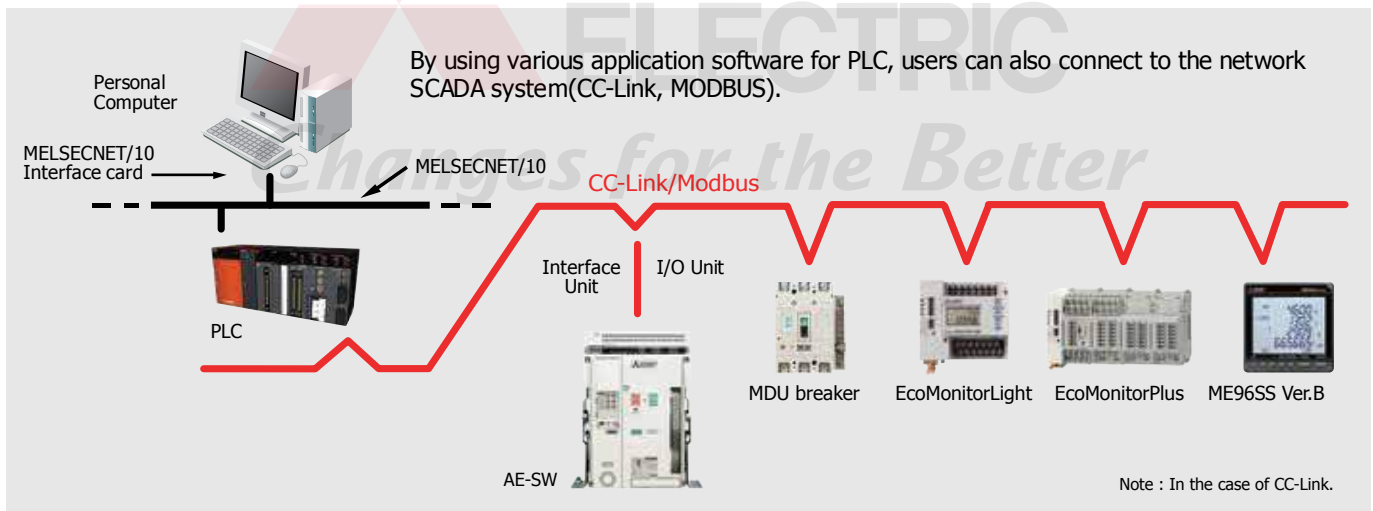

### Interface unit

CC-Link

PROFIBUS-DP

MODBUS(RS-485)



BIF-CC



BIF-PR



BIF-MD

Communication items

Measurement / Alarm	Current, Voltage*, Power*, Harmonics*, etc.
	Tripping cause, Tripping current
	Alarm (PAL, TAL, Self diagnosis, etc.)
Breaker remote control	ON and OFF by CC and SHT
	Spring charge by MD
Breaker status	ON or OFF or Charge state
	Drawout position
	ETR Setting value

Note\*:The VT unit is required to display the measured data except for the load current.

### I/O unit

BIF-CON

ON, OFF, Spring charge, Digital input



Option to interface unit  
I/O unit enables to turn ON/OFF the breaker and the spring charge via network.  
And by addition of the drawout position switch, it is possible to transmit the breaker drawout position.

### Display unit for Panel board

DP2



It has the same function as the breaker display unit (DP1).  
In the case where the breaker is installed in the panel, it becomes possible to view the measurement information from the outside of the panel board.

Note : The VT unit is required to display the measured data except for the load current.

### VT unit

VT



VT unit enables to measure voltages, electric powers, harmonics and etc.

## Electronic Trip Relay type code

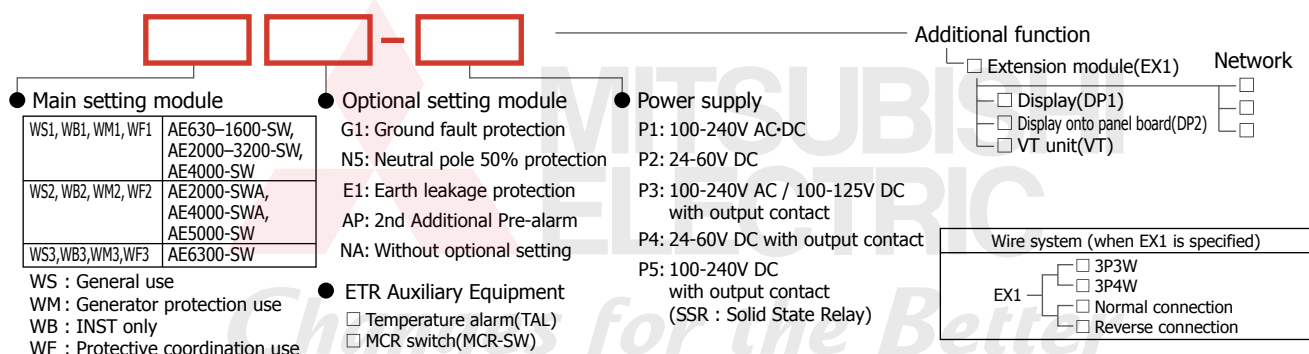



# Appearance and Product structure

## Fixed type

### AE-SW Series

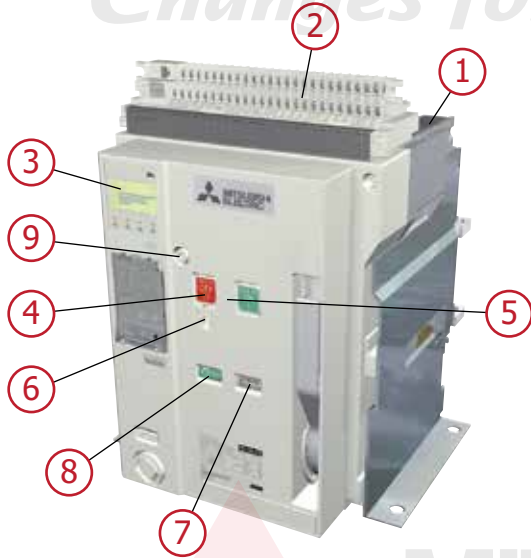

AE1600-SW 3P

- 1 Arc extinguishing chamber
- 2 Control circuit terminal block
- 3 Electronic trip relay
- 4 OFF button
- 5 ON button
- 6 Padlock hook
- 7 Charging indicator
- 8 ON/OFF indicator
- 9 Manual reset button(Optional)

For the fixed type, Lifting hooks (HP) are attached.

## Drawout type

### AE-SW Series

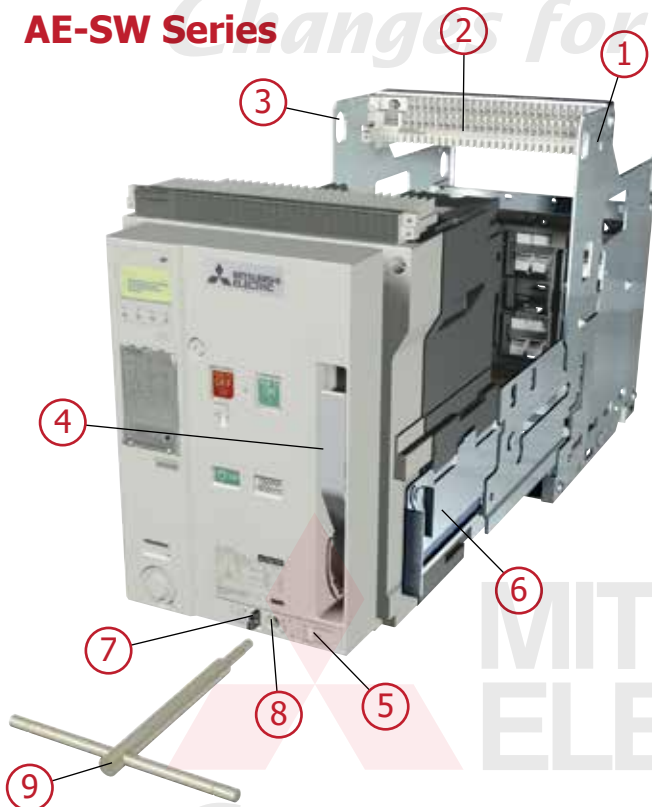

AE1600-SW 3P

- 1 Cradle
- 2 Control circuit terminal block
- 3 Lifting hole
- 4 Charging handle
- 5 Drawout position indicator
- 6 Extension rail
- 7 Position Lock
- 8 Aperture for the drawout handle
- 9 Drawout handle

For the drawout type, Drawout handle is attached.

# Skeleton

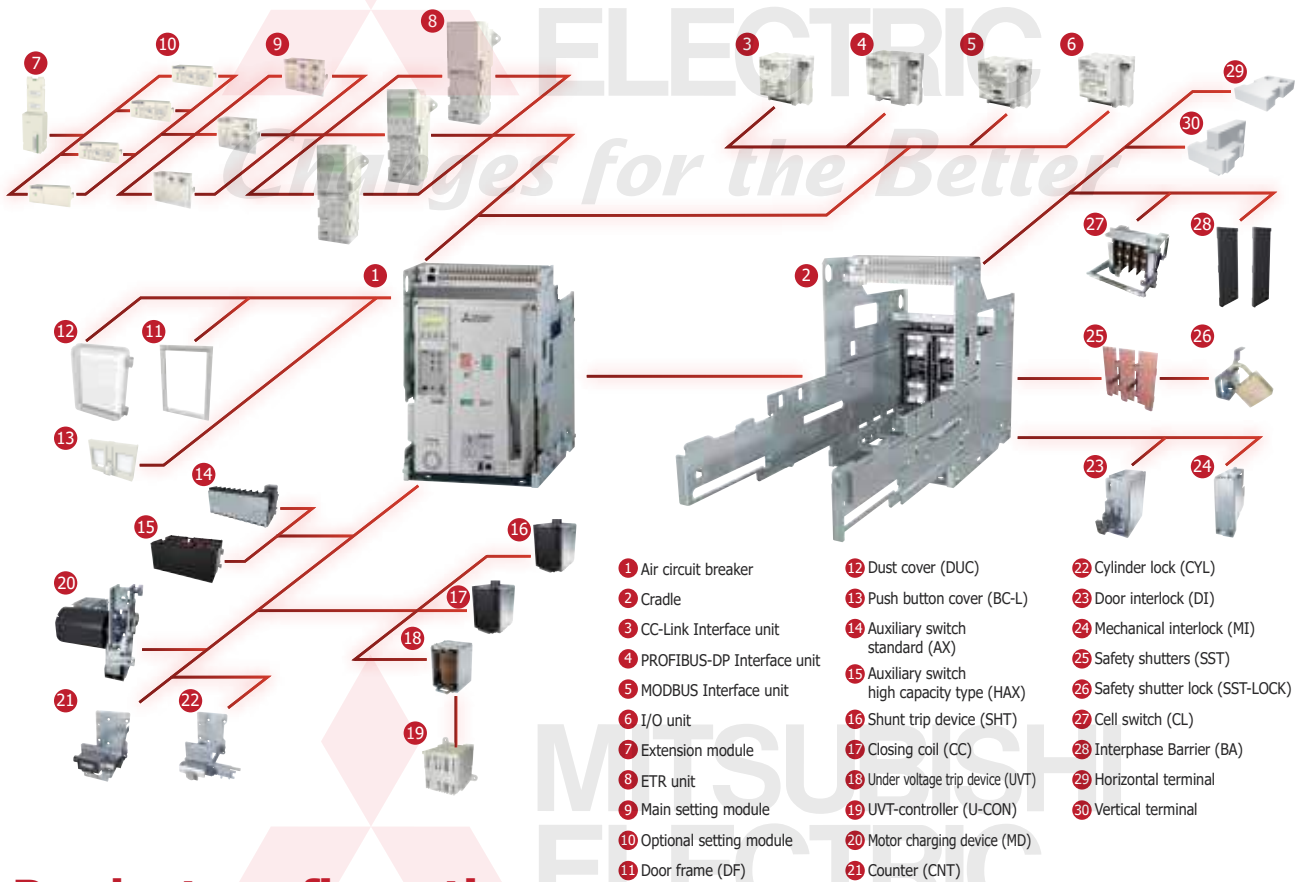

- 1 Air circuit breaker
- 2 Cradle
- 3 CC-Link Interface unit
- 4 PROFIBUS-DP Interface unit
- 5 MODBUS Interface unit
- 6 I/O unit
- 7 Extension module
- 8 ETR unit
- 9 Main setting module
- 10 Optional setting module
- 11 Door frame (DF)
- 12 Dust cover (DUC)
- 13 Push button cover (BC-L)
- 14 Auxiliary switch standard (AX)
- 15 Auxiliary switch high capacity type (HAX)
- 16 Shunt trip device (SHT)
- 17 Closing coil (CC)
- 18 Under voltage trip device (UVT)
- 19 UVT-controller (U-CON)
- 20 Motor charging device (MD)
- 21 Counter (CNT)
- 22 Cylinder lock (CYL)
- 23 Door interlock (DI)
- 24 Mechanical interlock (MI)
- 25 Safety shutters (SST)
- 26 Safety shutter lock (SST-LOCK)
- 27 Cell switch (CL)
- 28 Interphase Barrier (BA)
- 29 Horizontal terminal
- 30 Vertical terminal

# Product configuration

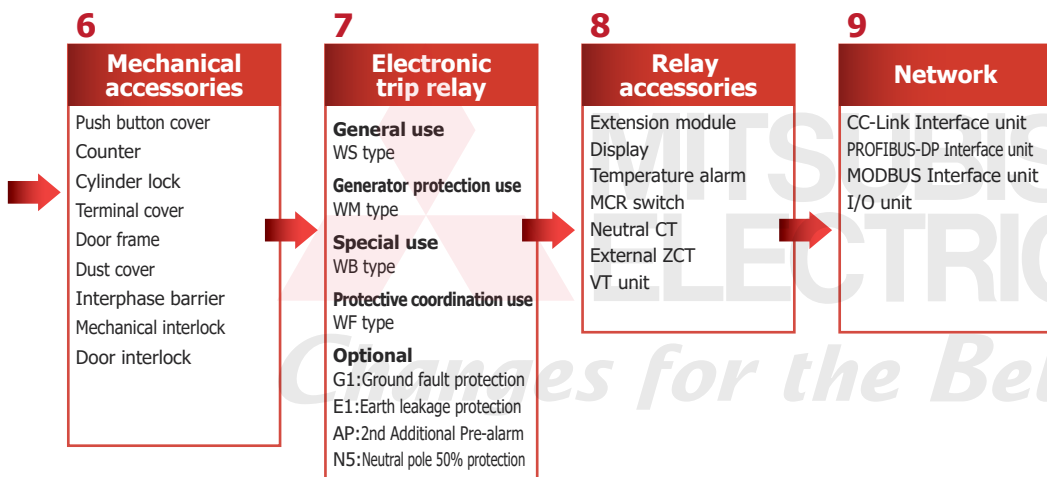
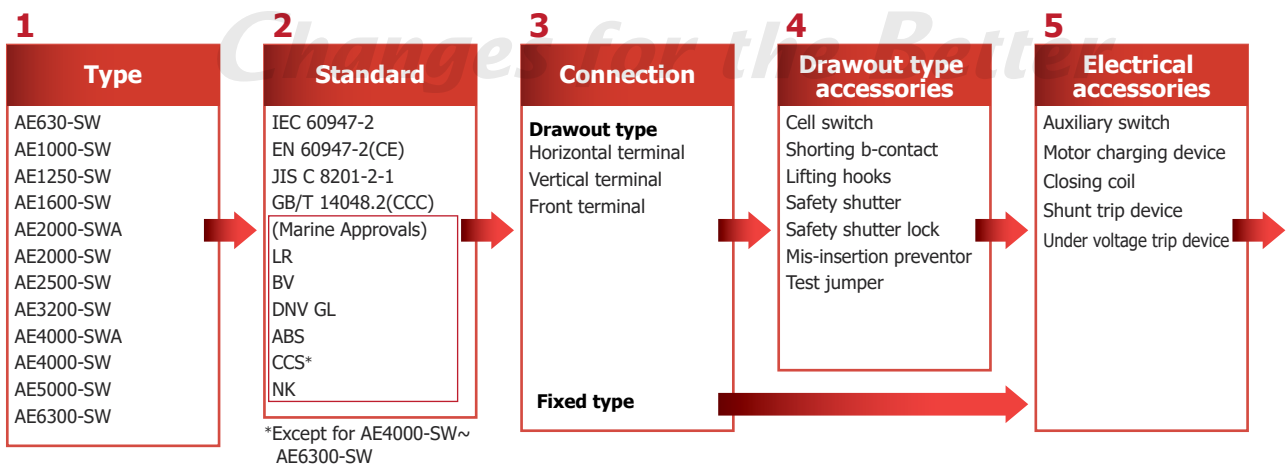



Sản xuất tại Nhật Bản  
 Tiêu chuẩn IEC 60947-2; Ics = 100%Icu  
 Dòng định mức (In) từ 630A đến 6300A  
 Điện áp định mức Ue=690VAC; Điện áp cách điện Ui=1000VAC  
 3P,4P; Loại cố định và di động  
 Đã tích hợp relay bảo vệ điện tử

Made in Japan  
 IEC Standard 60947-2; Ics = 100%Icu  
 Rated current (In) 630A-6300A  
 Rated voltage Ue=690VAC; Rated insulation voltage Ui=1000VAC  
 3P,4P; Fixed type and Drawout type  
 Intergrated Electronic Trip Relay

**ACB AE630A đến 2000A, Icu=65kA tại 415V AC**  
**ACB AE630A to 2000A, Icu=65kA at 415V AC**

Dòng định mức Rating (A)	Tên sản phẩm Model name	Mã sản phẩm Material code	Đơn giá Unit price (VND)	Tên sản phẩm Model name	Mã sản phẩm Material code	Đơn giá Unit price (VND)
<b>Loại cố định Fixed type</b>			<b>3P</b>			
630	AE630-SW 3P 630A FIX	160001A00001L	50,897,000	AE630-SW 4P 630A FIX	160011A00002C	60,729,000
1000	AE1000-SW 3P 1000A FIX	160101A00004U	53,582,000	AE1000-SW 4P 1000A FIX	160111A00006K	63,922,000
1250	AE1250-SW 3P 1250A FIX	160201A00009R	57,135,000	AE1250-SW 4P 1250A FIX	160211A00008B	68,214,000
1600	AE1600-SW 3P 1600A FIX	160301A0000GK	64,669,000	AE1600-SW 4P 1600A FIX	160311A0000K8	76,949,000
2000	AE2000-SWA 3P 2000A FIX	160421A0000SA	73,610,000	AE2000-SWA 4P 2000A FIX	160431A0000T6	86,361,000
<b>Loại di động Drawout type</b>			<b>3P</b>			
630	AE630-SW 3P 630A DR	160001A0002QM	67,673,000	AE630-SW 4P 630A DR	160011A000029	78,243,000
1000	AE1000-SW 3P 1000A DR	160101A00003N	71,229,000	AE1000-SW 4P 1000A DR	160111A00006C	82,363,000
1250	AE1250-SW 3P 1250A DR	160201A000086	74,306,000	AE1250-SW 4P 1250A DR	160211A000080	87,393,000
1600	AE1600-SW 3P 1600A DR	160301A0000E9	80,959,000	AE1600-SW 4P 1600A DR	160311A0000JQ	100,980,000
2000	AE2000-SWA 3P 2000A DR	160421A0000RG	84,439,000	AE2000-SWA 4P 2000A DR	160431A0000SZ	110,928,000



ACB AE2000 Series Fixed type

**ACB 2000A đến 4000A, Icu=85kA tại 415V AC**  
**ACB 2000A to 4000A, Icu=85kA at 415V AC**

Dòng định mức Rating (A)	Tên sản phẩm Model name	Mã sản phẩm Material code	Đơn giá Unit price (VND)	Tên sản phẩm Model name	Mã sản phẩm Material code	Đơn giá Unit price (VND)
<b>Loại cố định Fixed type</b>			<b>3P</b>			
2000	AE2000-SW 3P 2000A FIX	160401A0000NP	91,720,000	AE2000-SW 4P 2000A FIX	160411A0000QF	94,745,000
2500	AE2500-SW 3P 2500A FIX	160501A0000WX	93,485,000	AE2500-SW 4P 2500A FIX	160511A0000ZG	120,505,000
3200	AE3200-SW 3P 3200A FIX	160601A000143	114,316,000	AE3200-SW 4P 3200A FIX	160611A000173	129,898,000
4000	AE4000-SWA 3P 4000A FIX	160721A00019X	182,810,000	AE4000-SWA 4P 4000A FIX	160731A0001BN	265,746,000
<b>Loại di động Drawout type</b>			<b>3P</b>			
2000	AE2000-SW 3P 2000A DR	160401A0001TV	105,056,000	AE2000-SW 4P 2000A DR	160411A0000Q3	120,878,000
2500	AE2500-SW 3P 2500A DR	160501A0000UU	107,718,000	AE2500-SW 4P 2500A DR	160511A0002QN	138,256,000
3200	AE3200-SW 3P 3200A DR	160601A000123	146,076,000	AE3200-SW 4P 3200A DR	160611A00016D	165,098,000
4000	AE4000-SWA 3P 4000A DR	160721A00018Y	236,667,000	AE4000-SWA 4P 4000A DR	160731A0005QF	342,816,000



ACB AE2000 Series Drawout type

**ACB 2000A đến 4000A, Icu=100kA tại 415V AC**  
**ACB 2000A to 4000A, Icu=100kA at 415V AC**

Dòng định mức Rating (A)	Tên sản phẩm Model name	Mã sản phẩm Material code	Đơn giá Unit price (VND)	Tên sản phẩm Model name	Mã sản phẩm Material code	Đơn giá Unit price (VND)
<b>Loại cố định Fixed type</b>			<b>3P</b>			
2000	AE2000-SW 3P 2000A FIX	160401A0004WR	91,720,000	AE2000-SW 4P 2000A FIX	160411A0004WS	94,745,000
2500	AE2500-SW 3P 2500A FIX	160501A0005QK	93,485,000	AE2500-SW 4P 2500A FIX	160511A0004WT	120,505,000
3200	AE3200-SW 3P 3200A FIX	160601A0002RQ	114,316,000	AE3200-SW 4P 3200A FIX	160611A0002RR	129,898,000
4000	AE4000-SWA 3P 4000A FIX	160721A0002RS	182,810,000	AE4000-SWA 4P 4000A FIX	160731A0002RT	265,746,000
<b>Loại di động Drawout type</b>			<b>3P</b>			
2000	AE2000-SW 3P 2000A DR	160401A0005QG	105,056,000	AE2000-SW 4P 2000A DR	160411A0005QL	120,878,000
2500	AE2500-SW 3P 2500A DR	160501A0005QH	107,718,000	AE2500-SW 4P 2500A DR	160511A0005QJ	138,256,000
3200	AE3200-SW 3P 3200A DR	160601A00041D	146,076,000	AE3200-SW 4P 3200A DR	160611A00041E	165,098,000
4000	AE4000-SWA 3P 4000A DR	160721A00041F	236,667,000	AE4000-SWA 4P 4000A DR	160731A00041C	342,816,000



ACB AE4000 Series

**ACB 4000A đến 6300A, Icu=130kA tại 415V AC**  
**ACB 4000A to 6300A, Icu=130kA at 415V AC**

Dòng định mức Rating (A)	Tên sản phẩm Model name	Mã sản phẩm Material code	Đơn giá Unit price (VND)	Tên sản phẩm Model name	Mã sản phẩm Material code	Đơn giá Unit price (VND)
<b>Loại cố định Fixed type</b>			<b>3P</b>			
4000	AE4000-SW 3P 4000A FIX	160801A00031M	321,417,000	AE4000-SW 4P 4000A FIX	160811A00042D	370,170,000
5000	AE5000-SW 3P 5000A FIX	160831A0001E7	336,536,000	AE5000-SW 4P 5000A FIX	160841A0001EY	378,392,000
6300	AE6300-SW 3P 6300A FIX	160861A0001GX	378,392,000	AE6300-SW 4P 6300A FIX	160871A0004VF	446,125,000
<b>Loại di động Drawout type</b>			<b>3P</b>			
4000	AE4000-SW 3P 4000A DR	160801A0005NY	461,796,000	AE4000-SW 4P 4000A DR	160811A0002Z6	518,241,000
5000	AE5000-SW 3P 5000A DR	160831A0002Z4	504,803,000	AE5000-SW 4P 5000A DR	160841A0002Z8	567,587,000
6300	AE6300-SW 3P 6300A DR	160861A0002Z5	567,587,000	AE6300-SW 4P 6300A DR	160871A0002ZA	659,273,000



ACB AE6300 Series Fixed type

Đơn giá chưa bao gồm thuế GTGT.  
 The unit price is exclusive of VAT.

Sản xuất tại Nhật Bản  
 Đáp ứng tiêu chuẩn IEC 60947-2

Made in Japan  
 Comply with IEC 60947-2 Standard

mitsubishi  
 ELECTRIC

**ETR - Bộ rờ le bảo vệ**  
**Electronic Trip Relay**

**Thông số kỹ thuật**  
**Specifications**

**Tên sản phẩm**  
**Model name**

**Mã sản phẩm**  
**Material code**

**Đơn giá**  
**Unit price (VND)**

**Khởi cài đặt chính**  
**Main Setting Module**

WS1: General use	WS1-W	160F00A0001NC	12,607,000
WS2: General use for AE2000-SWA, AE4000-SWA	WS2-W	160F01A0001ND	12,607,000
WM1: Generator protection use	WM1-W	160F20A0001NF	14,544,000
WM2: Generator protection use for AE2000-SWA, AE4000-SWA	WM2-W	160F21A0001NG	14,544,000
WB1: MCR/INST Only	WB1-W	160F30A0001NJ	12,123,000
WB2: MCR/INST Only for AE2000-SWA, AE4000-SWA	WB2-W	160F31A0001NK	12,123,000

**Khởi cài đặt tùy chọn**  
**Optional Setting Module**

G1(*): Ground fault protection	G1-W	160G00A0001NN	4,850,000
N5(*): Neutral pole 50% protection	N5-W	160G04A0001ZK	4,850,000
E1(**): Earth leakage protection	E1-W	160G01A0001NP	4,850,000
AP: 2nd additional pre-alarm	AP-W	160G03A0001NQ	4,850,000

**Lưu ý (Note):**

\*: Phải được đặt kèm với Neutral CT (NCT) (Neutral CT is required)  
 \*\*: Phải được đặt kèm với External ZCT (ZCT is required)

**Khởi bộ nguồn cho relay**  
**Power supply modules for relay**

P1: AC-DC100-240V	PW1-W	160G10A0001NR	4,363,000
P2: DC24-60V	PW2-W	160G11A0001NS	4,363,000
P3: AC100-240V/DC100-125V với tiếp điểm ngõ ra (with contact output)	PW3-W	160G12A0001NT	4,850,000
P4: DC24-60V với tiếp điểm ngõ ra (with contact output)	PW4-W	160G13A0001NU	4,850,000
P5: DC100-240V với tiếp điểm ngõ ra loại SSR (with contact output Solid State Relay)	PW5-W	160G14A0001NV	9,697,000

**Các phụ kiện khác cho bộ relay**  
**Other accessories for relay**

EX1: Khởi để mở rộng Extension Module	EX1-W	160G22A0001NY	11,637,000
DP1(*): Khởi hiển thị gắn trên rờ le ETR Display Module for ETR	DP1-W	160G20A0001NW	13,574,000
DP2(*): Khởi hiển thị gắn trên tủ điện Display Module for Panel board	DP2-W	160G21A0001NX	15,511,000
VT(*): Biến áp Voltage Transformer	VT-W	160G23A0001NZ	8,729,000

**Lưu ý (Note):**

\*: Khởi để mở rộng EX1 phải được lắp kèm (Extension Module is required)

Wire system (when EX1 is specified)	
EX1	<input type="checkbox"/> 3P3W
	<input type="checkbox"/> 3P4W
	<input type="checkbox"/> Normal connection
	<input type="checkbox"/> Reverse connection



Main Setting Module



Optional Setting Module



EX1 - Extension Module

mitsubishi  
 ELECTRIC

Changes for the Better



Sản xuất tại Nhật Bản  
 Đáp ứng tiêu chuẩn IEC 60947-2

Made in Japan  
 Comply with IEC Standard 60947-2 standard

**ETR - Bộ rơ le bảo vệ**  
**Electronic Trip Relay**

**Thông số kỹ thuật**  
**Specifications**

**Khởi điều khiển từ xa và giao tiếp truyền thông**  
**Remote control and Communication interface unit**

Thông số kỹ thuật Specifications	Tên sản phẩm Model name	Mã sản phẩm Material code	Đơn giá Unit price (VND)
BIF-CC(*): Bộ giao tiếp CC-Link	CC-Link interface	BIF-CC-W	24,238,000
BIF-PR(*): Bộ giao tiếp PROFIBUS-DP	PROFIBUS-DP interface	BIF-PR-W	24,238,000
BIF-MD(*): Bộ giao tiếp Modbus (RS485)	Modbus (RS485) interface Unit	BIF-MD-W	24,238,000
BIF-CON(**): Khởi điều khiển từ xa (I/O Unit)		BIF-CON-W	11,637,000
BIF-CL(***) : Công tắc vị trí kéo ngoài cho mạng	Drawout Position Switch	BIF-CL-W	7,757,000

**Lưu ý (Note):**

- \*: Khởi để mở rộng EX1 phải được lắp kèm (Extension Module is required)
- \*\* : Khởi giao tiếp phải được lắp kèm (Interface Unit is required)
- \*\*\*: Khởi giao tiếp và khởi điều khiển từ xa phải được lắp kèm (Interface Unit and I/O unit are required)

**Bảng tham khảo cách lựa chọn khởi giao tiếp truyền thông mở rộng**  
**Selection samples of additional function modules**

(○ : required optional modules)

Additional function	Name	Extension module	Display	VT unit	Interface unit		
					Type	EX1	DP1 or/and DP2
Load current	Display	CC-Link	○	○			
		PROFIBUS-DP	○			○	
		MODBUS	○				○
	Display & Communication	CC-Link	○	○		○	
		PROFIBUS-DP	○	○			○
		MODBUS	○	○			○
Voltage Power Energy Harmonics current etc.	Display	CC-Link	○	○	○		
		PROFIBUS-DP	○		○		
		MODBUS	○		○		○
	Display & Communication	CC-Link	○	○	○	○	
		PROFIBUS-DP	○	○	○		○
		MODBUS	○	○	○		○

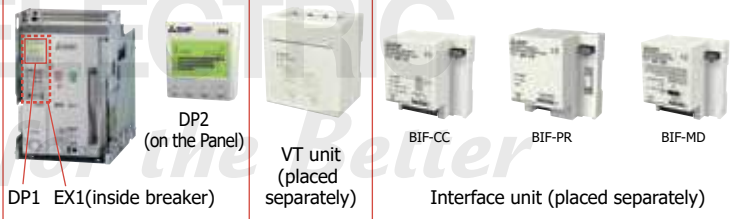

**Biến dòng ZCT sử dụng cho máy biến áp có nối đất**  
**ZCT for ground transformer wire**

Đường kính trong ZCT 15mm	Inside diameter 15mm	ZT-15B-W	160A83A0001K8	4,850,000
Đường kính trong ZCT 30mm	Inside diameter 30mm	ZT-30B-W	160A84A0001K9	5,331,000
Đường kính trong ZCT 40mm	Inside diameter 40mm	ZT-40B-W	160A85A0001KA	6,596,000
Đường kính trong ZCT 60mm	Inside diameter 60mm	ZT-60B-W	160A86A0001KB	11,637,000
Đường kính trong ZCT 80mm	Inside diameter 80mm	ZT-80B-W	160A87A0001KC	14,544,000
Đường kính trong ZCT 100mm	Inside diameter 100mm	ZT-100B-W	160A88A0001KD	16,484,000

**Biến dòng ZCT sử dụng cho mạch tải**  
**ZCT for load circuit**

AE630-SW~AE1600-SW 3P	ZCT-163-W	160A80A0002KB	436,298,000
AE630-SW~AE1600-SW 4P / AE2000-SW~AE3200-SW 3P	ZCT-323-W	160A81A0002QU	533,258,000
AE2000-SW~AE3200-SW 4P	ZCT-324-W	160A82A0002QV	581,736,000

**Biến dòng trung tính dùng cho bảo vệ chạm đất**  
**Neutral Current Transformer use for ground fault protection**

AE630SW-630A	NCT-06-W	160A70A0001JY	8,729,000
AE1000SW-1000A	NCT-10-W	160A71A0001JZ	8,729,000
AE1250SW/AE2000SW- 1250A	NCT-12-W	160A72A0001K0	8,729,000
AE1600SW/AE2000SW - 1600A	NCT-16-W	160A73A0001K1	8,729,000
AE2000SW/AE2000SW - 2000A	NCT-20-W	160A74A0001K2	8,729,000
AE2500SW - 2500A	NCT-25-W	160A75A0001K3	11,637,000
AE3200SW - 3200A	NCT-32-W	160A76A0001K4	11,637,000
AE4000SWA - 4000A	NCT-40-W	160A77A0001K5	11,637,000
AE6300SW - 6300A	NCT-63-W	160A79A0001K7	96,886,000

Đơn giá chưa bao gồm thuế GTGT.  
 The unit price is exclusive of VAT.

Sản xuất tại Nhật Bản  
Đáp ứng tiêu chuẩn IEC 60947-2

Made in Japan  
Comply with IEC Standard 60947-2 standard



Auxiliary Switch

**AX: Tiếp điểm phụ**  
**Auxiliary Switch**

Thông số kỹ thuật Specifications	Tên sản phẩm Model name	Mã sản phẩm Material code	Đơn giá Unit price (VND)
AX(2a2b)	AX-4-W	160A01A0001J5	3,098,000
AX(4a4b)	AX-8-W	160A03A0001J7	3,203,000
AX(5a5b)	AX-10-W	160A04A0001J8	6,207,000

Lưu ý (Note): a-contact (NO); b-contact (NC)



Auxiliary Switch  
High Capacity Type

**HAX: Tiếp điểm phụ AX dung lượng cao**  
**Auxiliary Switch High Capacity Type**

HAX(1a1b)	HAX-2-W	160A10A000215	4,850,000
HAX(2a2b)	HAX-4-W	160A11A0001J9	6,301,000
HAX(3a3b)	HAX-6-W	160A12A000216	7,757,000
HAX(4a4b)	HAX-8-W	160A13A000217	9,210,000
HAX(5a5b)	HAX-10-W	160A14A0001JA	10,667,000

Lưu ý (Note): a-contact (NO); b-contact (NC)



Closing coil device

**CC: Cuộn đóng**  
**Closing coil device**

100-250V AC-DC	CC-AD250-W	160A40A0001JM	3,203,000
24-48V DC	CC-D048-W	160A41A0001JN	6,596,000



Shunt trip device

**SHT: Cuộn ngắt**  
**Shunt trip device (\*)**

100-250V (AC/DC)	SHT-AD250-W	160A20A0001JB	2,719,000
380-500V AC	SHT-A500-W	160A21A0001JC	4,659,000
24-48V DC	SHT-D048-W	160A22A0001JD	4,659,000

Lưu ý (Note): \* Tiếp điểm phụ AX phải được lắp kèm (Auxiliary switch is required)



Motor charging device

**MD: Motor nạp lò xo**  
**Motor charging device**

100-125V AC-DC: AE630-6300 3P and AE630-4000SWA 4P	MD-AD125-W	160A30A0001JF	12,607,000
100-125V AC-DC: AE4000SW-6300SW 4P	MD-AD125-634W	160A36A0001JK	18,424,000
200-250V AC-DC: AE630-6300A 3P and AE630-4000SWA 4P	MD-AD250-W	160A31A0001JG	8,431,000
200-250V AC-DC: AE4000SW- 6300SW 4P	MD-AD250-634W	160A37A0001JL	18,424,000
24V DC: 3P/4P AE630SW-3200SW 4000SWA 3P	MD-D024-W	160A32A0001JH	17,451,000
48V DC: 3P/4P AE630SW-3200SW 4000SWA 3P	MD-D048-W	160A33A0001JJ	17,451,000



Under voltage trip device

**UVT: Cuộn bảo vệ thấp áp**  
**Under voltage trip device (Inst, 0.5s, 3s)**

DC24V	UVT-D024B-W(INST)	160J60A0001PL	15,511,000
DC24V 0.5s	UVT-D024B-W(05)	160J70A00021U	15,511,000
DC24V 3s	UVT-D024B-W(30)	160J80A00021Y	15,511,000
DC48V	UVT-D048B-W(INST)	160J61A0001PM	15,511,000
DC48V 0.5s	UVT-D048B-W(05)	160J71A00021V	15,511,000
DC48V 3s	UVT-D048B-W(30)	160J81A00021Z	15,511,000
DC100-110V	UVT-D110B-W(INST)	160J62A00021R	15,511,000
DC100-110V 0.5s	UVT-D110B-W(05)	160J72A0001PR	15,511,000
DC100-110V 3s	UVT-D110B-W(30)	160J82A000220	15,511,000
DC120-125V	UVT-D125B-W(INST)	160J63A00021S	15,511,000
DC120-125V 0.5s	UVT-D125B-W(05)	160J73A00021W	15,511,000
DC120-125V 3s	UVT-D125B-W(30)	160J83A000221	15,511,000
AC100-120V	UVT-A120B-W(INST)	160J65A0001PN	15,511,000
AC100-120V 0.5s	UVT-A120B-W(05)	160J75A0001PS	15,511,000
AC100-120V 3s	UVT-A120B-W(30)	160J85A0001PV	15,511,000
AC200-240V	UVT-A240B-W(INST)	160J66A0001PP	15,511,000
AC200-240V 0.5s	UVT-A240B-W(05)	160J76A0001PT	15,511,000
AC200-240V 3s	UVT-A240B-W(30)	160J86A0001PW	15,511,000
AC380-460V	UVT-A460B-W(INST)	160J67A0001PQ	25,017,000
AC380-460V 0.5s	UVT-A460B-W(05)	160J77A0001PU	25,017,000
AC380-460V 3s	UVT-A460B-W(30)	160J87A0001PX	25,017,000



Under voltage trip device

**ATC Khôi đầu nối mạch điều khiển**  
**Control Circuit Terminal Block**

Cho máy cắt loại cố định (for breaker fixed type)	ATC1-W	160E50A0001ZX	3,098,000
Cho khung loại di động (for cradle drawout type)	ATC2-W	160E51A0001NA	3,786,000

Đơn giá chưa bao gồm thuế GTGT.  
The unit price is exclusive of VAT.



Sản xuất tại Nhật Bản  
Đáp ứng tiêu chuẩn IEC 60947-2

Made in Japan  
Comply with IEC Standard 60947-2 standard



**Mechanical Interlock Device**

**MI: Khóa liên động cơ khí bao gồm dây cáp kết nối**  
**Mechanical Interlock Device (Connection cable included)**

Thông số kỹ thuật Specifications	Tên sản phẩm Model name	Mã sản phẩm Material code	Đơn giá Unit price (VND)
630SW-2000SWA 3P FIX	MI-203F-W	160C14A0001L3	8,729,000
2000SW-4000SWA 3P FIX	MI-403F-W	160C16A0001L6	8,729,000
4000SW-6300SW 3P FIX	MI-633F-W	160C22A0001LD	15,511,000
630SW-2000SWA 4P FIX	MI-204F-W	160C15A0001L5	8,729,000
2000SW-4000SWA 4P FIX	MI-404F-W	160C17A0001L7	8,729,000
4000SW-6300SW 4P FIX	MI-634HNF-W	160C23A0001LE	15,511,000
630SW-2000SWA 3P DR	MI-203D-W	160C10A0001KY	8,729,000
2000SW-4000SWA 3P DR	MI-403D-W	160C12A0001L1	8,729,000
4000SW-6300SW 3P DR	MI-633D-W	160C20A0001LA	15,511,000
630SW-2000SWA 4P DR	MI-204D-W	160C11A0001KZ	8,729,000
2000SW-4000SWA 4P DR	MI-404D-W	160C13A0001L2	8,729,000
4000SW-6300SW 4P DR	MI-634HND-W	160C21A0001LC	15,511,000
Bộ dây kết nối liên động 3 ACB MI wire set among 3 ACBs	MI-IW-W	160C18A0001L8	6,494,000

**Lưu ý (Note):**

- Một bộ khóa liên động chỉ dùng cho một ACB tương ứng.  
Each mechanical interlock is used for one corresponding ACB.
- Nếu liên động 3 ACB, cần đặt thêm bộ dây kết nối MI-IW-W.  
Mechanical interlock for 3 ACBs will need 1 set of wire MI-IW-W.
- Đối với ACB loại di động, khóa liên động cơ khí được khóa ở trạng thái "Kết nối" và được mở ở các trạng thái khác để dễ dàng bảo trì và kiểm tra ACB.  
For drawout type, the interlock works at "CONNECTED" position, and in another position the interlock is released, which assures easy maintenance and inspection of the breaker.
- Khi thực hiện ngắt một ACB và đóng một ACB khác, vui lòng đợi ít nhất 0.5 giây.  
When turning OFF one breaker and then turning ON another breakers, please take an interval 0.5 seconds or more.
- Khóa liên động cơ khí không thể lắp cùng với Khóa liên động cửa.  
MI for 3 breakers can not be installed by combining with Door Interlock (DI).



**Door Interlock**

**DI: Khóa liên động cửa**  
**Door Interlock**

Thông số kỹ thuật Specifications	Tên sản phẩm Model name	Mã sản phẩm Material code	Đơn giá Unit price (VND)
Khóa liên động cửa cho loại Drawout Door interlock for Drawout type	DI-D-W	160C30A0001LF	18,813,000
Khóa liên động cửa cho loại cố định Door interlock for Fix type	DI-F-W	160C31A0001LG	19,783,000



**Cylinder Lock with key**

**CYL: Khóa Cylinder với chìa khóa**  
**Cylinder Lock with key**

Thông số kỹ thuật Specifications	Tên sản phẩm Model name	Mã sản phẩm Material code	Đơn giá Unit price (VND)
Cylinder #R0220	CYL-WK-W	160A60A0001JR	6,980,000
Cylinder #R501	CYL-WK1-W	160A61A0001JS	6,980,000
Cylinder #R502	CYL-WK2-W	160A62A0001JT	6,980,000
Cylinder #R503	CYL-WK3-W	160A63A0001JU	6,980,000
Cylinder #R504	CYL-WK4-W	160A64A0001JV	6,980,000



**Door frame**

**Phụ kiện khác**  
**Other Accessories**

Thông số kỹ thuật Specifications	Tên sản phẩm Model name	Mã sản phẩm Material code	Đơn giá Unit price (VND)
BC-L -Miếng che nút nhấn Push button cover	BCL-W	160C00A0001KU	1,064,000
CNT- Bộ đếm Counter	CNT-W	160A45A0001JP	6,207,000
DUC-Tấm che bụi IP54 Dust Cover IP54	DUC-W	160C50A0001LN	38,782,000
Viền cửa Door Frame	DF-W	160C01A0001KV	2,128,000
MIP-Tấm bảo vệ lắp nhầm Mis-insertion preventor	MIP-W	160C35A0001LH	1,937,000
Bộ cơ khí kéo ngoài Drawout mechanism	DRMECHA-W	160E35A0001N9	3,393,000



**Counter**



**Dust cover**

*Changes for the Better*

Đơn giá chưa bao gồm thuế GTGT.  
The unit price is exclusive of VAT.

Sản xuất tại Nhật Bản  
Đáp ứng tiêu chuẩn IEC 60947-2

Made in Japan  
Comply with IEC Standard 60947-2 standard

### Công tắc bảo trạng thái Drawout Cell Switch



Drawout Cell Switch

#### Thông số kỹ thuật Specifications

Thông số kỹ thuật Specifications	Tên sản phẩm Model name	Mã sản phẩm Material code	Đơn giá Unit price (VND)
Công tắc bảo trạng thái Drawout Cell Switch (1C)	CL-1-W	160C40A000223	6,787,000
Công tắc bảo trạng thái Drawout Cell Switch (2C)	CL-2-W	160C41A0001LK	7,757,000
Công tắc bảo trạng thái Drawout Cell Switch (3C)	CL-3-W	160C42A0001LL	8,729,000
Công tắc bảo trạng thái Drawout Cell Switch (4C)	CL-4-W	160C43A0001LM	9,697,000

Thiết lập mặc định của Công tắc bảo trạng thái khi xuất xưởng như sau: CL1:1C, CL2:1C1D, CL3:1C1T1D, CL4:2C1T1D.  
A preliminary setting of Cell switch at factory shipment is as follows: CL1:1C, CL2:1C1D, CL3:1C1T1D, CL4:2C1T1D.

### SBC Công tắc ngắn mạch phụ Shorting b-contact



Shorting b-contact

#### Thông số kỹ thuật Specifications

Thông số kỹ thuật Specifications	Tên sản phẩm Model name	Mã sản phẩm Material code	Đơn giá Unit price (VND)
Công tắc ngắn mạch 1 tiếp điểm phụ Shorting 1b-contact	SBC-1-W	160C80A0001LY	3,359,000
Công tắc ngắn mạch 2 tiếp điểm phụ Shorting 2b-contact	SBC-2-W	160C81A0001LZ	3,843,000
Công tắc ngắn mạch 3 tiếp điểm phụ Shorting 3b-contact	SBC-3-W	160C82A0001M0	4,319,000
Công tắc ngắn mạch 4 tiếp điểm phụ Shorting 4b-contact	SBC-4-W	160C83A0004VP	4,824,000
Công tắc ngắn mạch 5 tiếp điểm phụ Shorting 5b-contact	SBC-5-W	160C84A0001M1	5,349,000

**MITSUBISHI  
ELECTRIC**  
*Changes for the Better*

**MITSUBISHI  
ELECTRIC**  
*Changes for the Better*



# MOLDDED CASE CIRCUIT BREAKERS & EARTH LEAKAGE CIRCUIT BREAKERS

World Super  
**WS-V** Series



Sản xuất tại Nhật Bản  
 Tiêu chuẩn IEC 60947-2  
 Dòng định mức In tới 1600A  
 Trip unit loại từ nhiệt

Made in Japan  
 Comply with IEC 60947-2 standard  
 Rated current In up to 1600A  
 TMD Trip unit

**MCCB NF, 2 cực, đến 630A**  
**MCCB NF, 2-pole, up to 630A**

Dòng định mức Rating (A)	Tên sản phẩm Model name	Mã sản phẩm Material code	Đơn giá Unit price (VND)	Tên sản phẩm Model name	Mã sản phẩm Material code	Đơn giá Unit price (VND)
<b>2P Icu=7.5kA @230VAC Icu=5kA @400VAC</b>						
3	NF32-SV 2P 3A	2CB002A000002	713,000			
4	NF32-SV 2P 4A	2CB003A00003F	713,000			
5	NF32-SV 2P 5A	2CB004A000005	713,000			
6	NF32-SV 2P 6A	2CB005A000007	713,000			
10	NF32-SV 2P 10A	2CB006A00000C	713,000			
15	NF32-SV 2P 15A	2CB007A00000E	713,000			
16	NF32-SV 2P 16A	2CB008A00000H	713,000			
20	NF32-SV 2P 20A	2CB009A00000L	713,000			
25	NF32-SV 2P 25A	2CB010A00000M	713,000			
30	NF32-SV 2P 30A	2CB011A00000P	713,000			
32	NF32-SV 2P 32A	2CB012A00000S	713,000			
<b>2P Icu=7.5kA @230VAC Icu=5kA @400VAC Icu=15kA @230VAC Icu=7.5kA @415VAC</b>						
3	NF63-CV 2P 3A	2CE003A000002	699,000	NF63-SV 2P 3A	2CE103A00005T	795,000
4	NF63-CV 2P 4A	2CE004A00004L	699,000	NF63-SV 2P 4A	2CE104A00005V	795,000
5	NF63-CV 2P 5A	2CE005A000003	699,000	NF63-SV 2P 5A	2CE105A00001G	795,000
6	NF63-CV 2P 6A	2CE006A00004P	699,000	NF63-SV 2P 6A	2CE106A00001H	795,000
10	NF63-CV 2P 10A	2CE007A000006	699,000	NF63-SV 2P 10A	2CE107A00001K	795,000
15	NF63-CV 2P 15A	2CE008A000008	699,000	NF63-SV 2P 15A	2CE108A00001M	795,000
16	NF63-CV 2P 16A	2CE009A000009	699,000	NF63-SV 2P 16A	2CE109A00001P	795,000
20	NF63-CV 2P 20A	2CE010A00000C	699,000	NF63-SV 2P 20A	2CE110A00001S	795,000
25	NF63-CV 2P 25A	2CE011A00000D	699,000	NF63-SV 2P 25A	2CE111A00001T	795,000
30	NF63-CV 2P 30A	2CE012A00004T	699,000	NF63-SV 2P 30A	2CE112A00001U	795,000
32	NF63-CV 2P 32A	2CE013A00000F	699,000	NF63-SV 2P 32A	2CE113A00001V	795,000
40	NF63-CV 2P 40A	2CE014A00000G	699,000	NF63-SV 2P 40A	2CE114A00001X	795,000
50	NF63-CV 2P 50A	2CE015A00000J	699,000	NF63-SV 2P 50A	2CE115A00001Z	795,000
60	NF63-CV 2P 60A	2CE016A00004X	699,000	NF63-SV 2P 60A	2CE116A000065	795,000
63	NF63-CV 2P 63A	2CE017A00000K	699,000	NF63-SV 2P 63A	2CE117A000021	795,000
<b>2P Icu=25kA @230VAC Icu=10kA @415VAC Icu=30kA @230VAC Icu=10kA @415VAC</b>						
10	NF63-HV 2P 10A	2CE301A000038	878,000			
15	NF63-HV 2P 15A	2CE302A000039	878,000			
16	NF63-HV 2P 16A	2CE303A00003C	878,000			
20	NF63-HV 2P 20A	2CE304A00003E	878,000			
25	NF63-HV 2P 25A	2CE305A00003F	878,000			
30	NF63-HV 2P 30A	2CE306A00003G	878,000			
32	NF63-HV 2P 32A	2CE307A00003J	878,000			
40	NF63-HV 2P 40A	2CE308A00003L	878,000			
50	NF63-HV 2P 50A	2CE309A00003M	878,000	NF125-CV 2P 50A	2CH002A000001	1,240,000
60	NF63-HV 2P 60A	2CE310A000070	878,000	NF125-CV 2P 60A	2CH003A00004L	1,240,000
63	NF63-HV 2P 63A	2CE311A00003N	878,000	NF125-CV 2P 63A	2CH004A000002	1,240,000
75				NF125-CV 2P 75A	2CH005A00004N	1,240,000
80				NF125-CV 2P 80A	2CH006A000004	1,240,000
100				NF125-CV 2P 100A	2CH007A000006	1,240,000
125				NF125-CV 2P 125A	2CH008A000007	1,240,000
<b>2P Icu=50kA @230VAC Icu=30kA @415VAC Icu=100kA @230VAC Icu=50kA @415VAC</b>						
15	NF125-SV 2P 15A	2CH102A00004T	1,751,000	NF125-HV 2P 15A	2CH301A00006J	2,720,000
16	NF125-SV 2P 16A	2CH103A000013	1,751,000	NF125-HV 2P 16A	2CH302A00002R	2,720,000
20	NF125-SV 2P 20A	2CH104A000014	1,751,000	NF125-HV 2P 20A	2CH303A00002S	2,720,000
30	NF125-SV 2P 30A	2CH105A00004V	1,751,000	NF125-HV 2P 30A	2CH304A00006K	2,720,000
32	NF125-SV 2P 32A	2CH106A000015	1,751,000	NF125-HV 2P 32A	2CH305A00002T	2,720,000
40	NF125-SV 2P 40A	2CH107A000016	1,751,000	NF125-HV 2P 40A	2CH306A00002U	2,720,000
50	NF125-SV 2P 50A	2CH108A000017	1,751,000	NF125-HV 2P 50A	2CH307A00002V	2,720,000
60	NF125-SV 2P 60A	2CH109A000051	1,751,000	NF125-HV 2P 60A	2CH308A00006L	2,720,000
63	NF125-SV 2P 63A	2CH110A000019	1,751,000	NF125-HV 2P 63A	2CH309A00006M	2,720,000
75	NF125-SV 2P 75A	2CH111A00001B	1,751,000	NF125-HV 2P 75A	2CH310A00006N	2,720,000
80	NF125-SV 2P 80A	2CH112A00001D	1,751,000	NF125-HV 2P 80A	2CH311A00006P	2,720,000
100	NF125-SV 2P 100A	2CH113A00001F	1,751,000	NF125-HV 2P 100A	2CH312A00002W	2,720,000
125	NF125-SV 2P 125A	2CH114A00001G	1,751,000	NF125-HV 2P 125A	2CH313A00006Q	2,720,000



NF63-CV 2P

Đơn giá chưa bao gồm thuế GTGT.  
 The unit price is exclusive of VAT.



Sản xuất tại Nhật Bản  
Tiêu chuẩn IEC 60947-2  
Dòng định mức In tới 1600A  
Trip unit loại từ nhiệt

Made in Japan  
Comply with IEC 60947-2 standard  
Rated current In up to 1600A  
TMD Trip unit



NF125-CV

**MCCB NF, 2 cực, đến 630A**  
**MCCB NF, 2-pole, up to 630A**

Dòng định mức Rating (A)	Tên sản phẩm Model name	Mã sản phẩm Material code	Đơn giá Unit price (VND)	Tên sản phẩm Model name	Mã sản phẩm Material code	Đơn giá Unit price (VND)	
		<b>Icu=36kA @230VAC</b>				<b>Icu=85kA @230VAC</b>	
		<b>Icu=25kA @415VAC</b>				<b>Icu=36kA @415VAC</b>	
2P							
100	NF250-CV 2P 100A	2CL002A00003N	2,332,000	NF250-SV 2P 100A	2CL102A00003V	3,675,000	
125	NF250-CV 2P 125A	2CL003A000002	2,332,000	NF250-SV 2P 125A	2CL103A00003X	3,675,000	
150	NF250-CV 2P 150A	2CL004A000005	2,332,000	NF250-SV 2P 150A	2CL104A000017	3,675,000	
160				NF250-SV 2P 160A	2CL109A00001A	3,675,000	
175	NF250-CV 2P 175A	2CL005A000007	2,332,000	NF250-SV 2P 175A	2CL105A00003Y	3,882,000	
200	NF250-CV 2P 200A	2CL006A00000A	2,332,000	NF250-SV 2P 200A	2CL106A000018	3,882,000	
225	NF250-CV 2P 225A	2CL007A00000C	2,332,000	NF250-SV 2P 225A	2CL107A000042	3,882,000	
250	NF250-CV 2P 250A	2CL008A00000E	2,332,000	NF250-SV 2P 250A	2CL108A000019	3,882,000	
2P		<b>Icu=100kA @230VAC</b>				<b>Icu=85kA @230VAC</b>	
		<b>Icu=75kA @400VAC</b>				<b>Icu=36kA @415VAC</b>	
125	NF250-HV 2P 125A	2CL201A00004S	4,600,000				
150	NF250-HV 2P 150A	2CL202A00004T	4,600,000				
160	NF250-HV 2P 160A	2CL207A00004W	4,600,000				
175	NF250-HV 2P 175A	2CL203A00004U	4,600,000				
200	NF250-HV 2P 200A	2CL204A00002C	4,600,000				
225	NF250-HV 2P 225A	2CL205A00002D	4,600,000				
250	NF250-HV 2P 250A	2CL206A00004V	4,600,000				
2P		<b>Icu=50kA @230VAC, Icu=36kA @400VAC</b>				<b>Icu=85kA @230VAC</b>	
		<b>Ics=50%Icu</b>				<b>Icu=45kA @415VAC</b>	
250	NF400-CW 2P 250A	2FK001A000001	6,449,000	NF400-SW 2P 250A	2FK201A00007L	9,148,000	
300	NF400-CW 2P 300A	2FK002A000002	6,449,000	NF400-SW 2P 300A	2FK202A00001R	9,148,000	
350	NF400-CW 2P 350A	2FK003A000004	6,449,000	NF400-SW 2P 350A	2FK203A00001S	9,148,000	
400	NF400-CW 2P 400A	2FK004A000007	6,449,000	NF400-SW 2P 400A	2FK204A00001T	9,148,000	
500	NF630-CW 2P 500A	2FL002A000001	11,638,000	NF630-SW 2P 500A	2FL202A000045	12,402,000	
600	NF630-CW 2P 600A	2FL003A00003L	11,638,000	NF630-SW 2P 600A	2FL203A000015	12,402,000	
630	NF630-CW 2P 630A	2FL004A000002	11,638,000	NF630-SW 2P 630A	2FL204A000016	12,402,000	

**MCCB NF 3 cực, 4 cực**  
**MCCB NF 3-pole, 4-pole**

Dòng định mức Rating (A)	Tên sản phẩm Model name	Mã sản phẩm Material code	Đơn giá Unit price (VND)	Tên sản phẩm Model name	Mã sản phẩm Material code	Đơn giá Unit price (VND)
		<b>Icu=5kA @400VAC</b>				
		<b>3P</b>				<b>3P</b>
3	NF32-SV 3P 3A	2CB022A00000U	976,000	NF63-CV 3P 3A	2CE023A000050	941,000
4	NF32-SV 3P 4A	2CB023A00000V	976,000	NF63-CV 3P 4A	2CE024A000052	941,000
5	NF32-SV 3P 5A	2CB024A00000Y	976,000	NF63-CV 3P 5A	2CE025A00000L	941,000
6	NF32-SV 3P 6A	2CB025A000011	976,000	NF63-CV 3P 6A	2CE026A000055	941,000
10	NF32-SV 3P 10A	2CB026A000016	976,000	NF63-CV 3P 10A	2CE027A00000N	941,000
15	NF32-SV 3P 15A	2CB027A000018	976,000	NF63-CV 3P 15A	2CE028A00000Q	941,000
16	NF32-SV 3P 16A	2CB028A00001A	976,000	NF63-CV 3P 16A	2CE029A00000S	941,000
20	NF32-SV 3P 20A	2CB029A00001E	976,000	NF63-CV 3P 20A	2CE030A00000W	941,000
25	NF32-SV 3P 25A	2CB030A00001F	976,000	NF63-CV 3P 25A	2CE031A00000X	941,000
30	NF32-SV 3P 30A	2CB031A00001H	976,000	NF63-CV 3P 30A	2CE032A00000Z	941,000
32	NF32-SV 3P 32A	2CB032A00001L	976,000	NF63-CV 3P 32A	2CE033A000012	941,000
40				NF63-CV 3P 40A	2CE034A000016	941,000
50				NF63-CV 3P 50A	2CE035A000019	941,000
60				NF63-CV 3P 60A	2CE036A00001B	941,000
63				NF63-CV 3P 63A	2CE037A00001D	941,000



NF32-SV

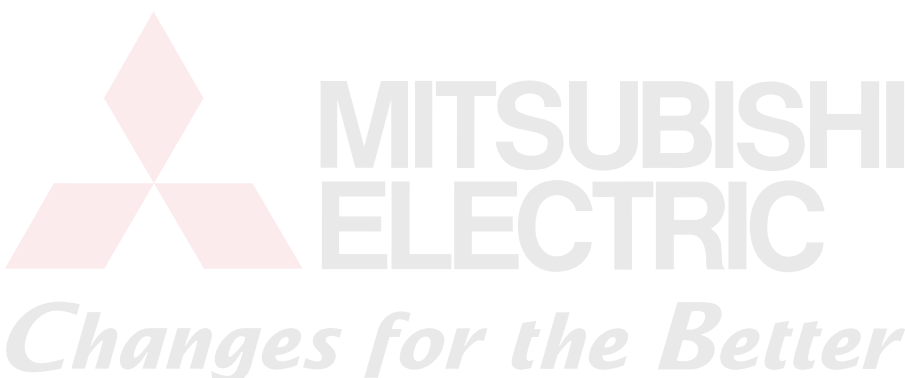

Đơn giá chưa bao gồm thuế GTGT.  
The unit price is exclusive of VAT.

Sản xuất tại Nhật Bản  
Tiêu chuẩn IEC 60947-2  
Dòng định mức In tới 1600A  
Trip unit loại từ nhiệt

Made in Japan  
Comply with IEC 60947-2 standard  
Rated current In up to 1600A  
TMD Trip unit

**MCCB NF 3 cực, 4 cực**  
**MCCB NF 3-pole, 4-pole**

Dòng định mức Rating (A)	Tên sản phẩm Model name	Mã sản phẩm Material code	Đơn giá Unit price (VND)	Tên sản phẩm Model name	Mã sản phẩm Material code	Đơn giá Unit price (VND)
<b>Icu=7.5kA @415VAC</b>						
<b>3P</b>			<b>4P</b>			
3	NF63-SV 3P 3A	2CE123A000023	1,052,000	NF63-SV 4P 3A	2CE143A00002U	1,409,000
4	NF63-SV 3P 4A	2CE124A000024	1,052,000	NF63-SV 4P 4A	2CE144A00002V	1,409,000
5	NF63-SV 3P 5A	2CE125A000025	1,052,000	NF63-SV 4P 5A	2CE145A00002W	1,409,000
6	NF63-SV 3P 6A	2CE126A000026	1,052,000	NF63-SV 4P 6A	2CE146A00002X	1,409,000
10	NF63-SV 3P 10A	2CE127A000027	1,052,000	NF63-SV 4P 10A	2CE147A00002Y	1,409,000
15	NF63-SV 3P 15A	2CE128A00002A	1,052,000	NF63-SV 4P 15A	2CE148A00006K	1,409,000
16	NF63-SV 3P 16A	2CE129A00002B	1,052,000	NF63-SV 4P 16A	2CE149A00002Z	1,409,000
20	NF63-SV 3P 20A	2CE130A00002E	1,052,000	NF63-SV 4P 20A	2CE150A000030	1,409,000
25	NF63-SV 3P 25A	2CE131A00002F	1,052,000	NF63-SV 4P 25A	2CE151A000031	1,409,000
30	NF63-SV 3P 30A	2CE132A00002J	1,052,000	NF63-SV 4P 30A	2CE152A00006L	1,409,000
32	NF63-SV 3P 32A	2CE133A00002K	1,052,000	NF63-SV 4P 32A	2CE153A000032	1,409,000
40	NF63-SV 3P 40A	2CE134A00002N	1,052,000	NF63-SV 4P 40A	2CE154A000033	1,409,000
50	NF63-SV 3P 50A	2CE135A00002Q	1,052,000	NF63-SV 4P 50A	2CE155A000034	1,409,000
60	NF63-SV 3P 60A	2CE136A00002S	1,052,000	NF63-SV 4P 60A	2CE156A00006M	1,409,000
63	NF63-SV 3P 63A	2CE137A00002T	1,052,000	NF63-SV 4P 63A	2CE157A000035	1,409,000
<b>Icu=10kA @415VAC Ics=80% Icu</b>						
<b>3P</b>			<b>4P</b>			
10	NF63-HV 3P 10A	2CE321A00003P	1,188,000	NF63-HV 4P 10A	2CE341A000044	1,532,000
15	NF63-HV 3P 15A	2CE322A00003Q	1,188,000	NF63-HV 4P 15A	2CE342A000045	1,532,000
16	NF63-HV 3P 16A	2CE323A00003R	1,188,000	NF63-HV 4P 16A	2CE343A000046	1,532,000
20	NF63-HV 3P 20A	2CE324A00003T	1,188,000	NF63-HV 4P 20A	2CE344A000047	1,532,000
25	NF63-HV 3P 25A	2CE325A00003U	1,188,000	NF63-HV 4P 25A	2CE345A000048	1,532,000
30	NF63-HV 3P 30A	2CE326A00003V	1,188,000	NF63-HV 4P 30A	2CE346A00007E	1,532,000
32	NF63-HV 3P 32A	2CE327A00003W	1,188,000	NF63-HV 4P 32A	2CE347A00004A	1,532,000
40	NF63-HV 3P 40A	2CE328A000040	1,188,000	NF63-HV 4P 40A	2CE348A00004B	1,532,000
50	NF63-HV 3P 50A	2CE329A000041	1,188,000	NF63-HV 4P 50A	2CE349A00004E	1,532,000
60	NF63-HV 3P 60A	2CE330A00007B	1,188,000	NF63-HV 4P 60A	2CE350A00007F	1,532,000
63	NF63-HV 3P 63A	2CE331A000043	1,188,000	NF63-HV 4P 63A	2CE351A00004H	1,532,000
<b>Icu=10kA @415VAC Ics=50% Icu</b>						
<b>3P</b>			<b>4P</b>			
50	NF125-CV 3P 50A	2CH012A00000D	1,654,000			
60	NF125-CV 3P 60A	2CH013A00000F	1,654,000			
63	NF125-CV 3P 63A	2CH014A00000L	1,654,000			
75	NF125-CV 3P 75A	2CH015A00000P	1,654,000			
80	NF125-CV 3P 80A	2CH016A00000U	1,654,000			
100	NF125-CV 3P 100A	2CH017A00000Z	1,654,000			
125	NF125-CV 3P 125A	2CH018A000012	1,654,000			
<b>Icu=30kA @415VAC</b>						
<b>3P</b>			<b>4P</b>			
15	NF125-SV 3P 15A	2CH122A000055	2,256,000	NF125-SV 4P 15A	2CH142A00005Z	3,176,000
16	NF125-SV 3P 16A	2CH123A00001K	2,256,000	NF125-SV 4P 16A	2CH143A00002D	3,176,000
20	NF125-SV 3P 20A	2CH124A00001L	2,256,000	NF125-SV 4P 20A	2CH144A000060	3,176,000
30	NF125-SV 3P 30A	2CH125A00001N	2,256,000	NF125-SV 4P 30A	2CH145A000061	3,176,000
32	NF125-SV 3P 32A	2CH126A00001P	2,256,000	NF125-SV 4P 32A	2CH146A00002E	3,176,000
40	NF125-SV 3P 40A	2CH127A00001S	2,256,000	NF125-SV 4P 40A	2CH147A00002F	3,176,000
50	NF125-SV 3P 50A	2CH128A00001W	2,256,000	NF125-SV 4P 50A	2CH148A00002G	3,176,000
60	NF125-SV 3P 60A	2CH129A00001Z	2,256,000	NF125-SV 4P 60A	2CH149A000063	3,176,000
63	NF125-SV 3P 63A	2CH130A000020	2,256,000	NF125-SV 4P 63A	2CH150A00002J	3,176,000
75	NF125-SV 3P 75A	2CH131A000023	2,256,000	NF125-SV 4P 75A	2CH151A000065	3,176,000
80	NF125-SV 3P 80A	2CH132A000024	2,256,000	NF125-SV 4P 80A	2CH152A00002K	3,176,000
100	NF125-SV 3P 100A	2CH133A00002A	2,256,000	NF125-SV 4P 100A	2CH153A00002N	3,176,000
125	NF125-SV 3P 125A	2CH134A00002C	2,256,000	NF125-SV 4P 125A	2CH154A00002P	3,176,000



NF63-SV



NF125-CV



NF125-SV



Sản xuất tại Nhật Bản  
 Tiêu chuẩn IEC 60947-2  
 Dòng định mức In tới 1600A  
 Trip unit loại từ nhiệt

Made in Japan  
 Comply with IEC 60947-2 standard  
 Rated current In up to 1600A  
 TMD Trip unit

**MCCB NF 3 cực, 4 cực**  
**MCCB NF 3-pole, 4-pole**

Dòng định mức Rating (A)	Tên sản phẩm Model name	Mã sản phẩm Material code	Đơn giá Unit price (VND)	Tên sản phẩm Model name	Mã sản phẩm Material code	Đơn giá Unit price (VND)
<b>Icu=50kA @415VAC</b>						
<b>Ics=75% Icu</b>			<b>3P</b>		<b>4P</b>	
15	NF125-HV 3P 15A	2CH321A00006R	3,739,000	NF125-HV 4P 15A	2CH341A000074	5,172,000
16	NF125-HV 3P 16A	2CH322A00002Y	3,739,000	NF125-HV 4P 16A	2CH342A00003R	5,172,000
20	NF125-HV 3P 20A	2CH323A000031	3,739,000	NF125-HV 4P 20A	2CH343A000075	5,172,000
30	NF125-HV 3P 30A	2CH324A00006S	3,739,000	NF125-HV 4P 30A	2CH344A000076	5,172,000
32	NF125-HV 3P 32A	2CH325A000034	3,739,000	NF125-HV 4P 32A	2CH345A00003T	5,172,000
40	NF125-HV 3P 40A	2CH326A000035	3,739,000	NF125-HV 4P 40A	2CH346A000077	5,172,000
50	NF125-HV 3P 50A	2CH327A000039	3,739,000	NF125-HV 4P 50A	2CH347A00003U	5,172,000
60	NF125-HV 3P 60A	2CH328A00006Y	3,739,000	NF125-HV 4P 60A	2CH348A000078	5,172,000
63	NF125-HV 3P 63A	2CH329A00003B	3,739,000	NF125-HV 4P 63A	2CH349A00003W	5,172,000
75	NF125-HV 3P 75A	2CH330A00003C	3,739,000	NF125-HV 4P 75A	2CH350A000079	5,172,000
80	NF125-HV 3P 80A	2CH331A00003G	3,739,000	NF125-HV 4P 80A	2CH351A00003X	5,172,000
100	NF125-HV 3P 100A	2CH332A00003L	3,739,000	NF125-HV 4P 100A	2CH352A00003Z	5,172,000
125	NF125-HV 3P 125A	2CH333A00003P	3,739,000	NF125-HV 4P 125A	2CH353A000040	5,172,000
<b>Icu=25kA @415VAC</b>						
<b>Ics=75% Icu</b>			<b>3P</b>		<b>4P</b>	
100	NF250-CV 3P 100A	2CL012A00003S	2,859,000			
125	NF250-CV 3P 125A	2CL013A00000K	2,859,000			
150	NF250-CV 3P 150A	2CL014A00000R	2,859,000			
175	NF250-CV 3P 175A	2CL015A00000T	2,859,000			
200	NF250-CV 3P 200A	2CL016A00000Y	2,859,000			
225	NF250-CV 3P 225A	2CL017A000011	2,859,000			
250	NF250-CV 3P 250A	2CL018A000016	2,859,000			
<b>Icu=36kA @415VAC</b>						
<b>Ics=75% Icu</b>			<b>3P</b>		<b>4P</b>	
100	NF250-SV 3P 100A	2CL112A000043	3,911,000	NF250-SV 4P 100A	2CL122A00004J	6,245,000
125	NF250-SV 3P 125A	2CL113A00001E	3,911,000	NF250-SV 4P 125A	2CL123A000023	6,245,000
150	NF250-SV 3P 150A	2CL114A00001J	3,911,000	NF250-SV 4P 150A	2CL124A000024	6,245,000
160	NF250-SV 3P 160A	2CL119A000022	3,911,000	NF250-SV 4P 160A	2CL129A00002A	6,245,000
175	NF250-SV 3P 175A	2CL115A00001M	4,191,000	NF250-SV 4P 175A	2CL125A000026	6,948,000
200	NF250-SV 3P 200A	2CL116A00001R	4,191,000	NF250-SV 4P 200A	2CL126A000027	6,948,000
225	NF250-SV 3P 225A	2CL117A00001W	4,191,000	NF250-SV 4P 225A	2CL127A000028	6,948,000
250	NF250-SV 3P 250A	2CL118A00001Z	4,191,000	NF250-SV 4P 250A	2CL128A000029	6,948,000
<b>Icu=70kA @415VAC</b>						
<b>Ics=50% Icu</b>			<b>3P</b>		<b>4P</b>	
125	NF250-HV 3P 125A	2CL211A00002F	4,600,000	NF250-HV 4P 125A	2CL221A00002Y	10,471,000
150	NF250-HV 3P 150A	2CL212A00002H	4,600,000	NF250-HV 4P 150A	2CL222A00002Z	10,471,000
160	NF250-HV 3P 160A	2CL217A00002X	4,600,000	NF250-HV 4P 160A	2CL227A00002Z	10,471,000
175	NF250-HV 3P 175A	2CL213A00002K	4,941,000	NF250-HV 4P 175A	2CL223A000054	11,856,000
200	NF250-HV 3P 200A	2CL214A00002P	4,941,000	NF250-HV 4P 200A	2CL224A000056	11,856,000
225	NF250-HV 3P 225A	2CL215A00002S	4,941,000	NF250-HV 4P 225A	2CL225A000030	11,856,000
250	NF250-HV 3P 250A	2CL216A00002V	4,941,000	NF250-HV 4P 250A	2CL226A000031	11,856,000
<b>Icu=36kA @415VAC</b>						
<b>Ics=50% Icu</b>			<b>3P</b>		<b>4P</b>	
250	NF400-CW 3P 250A	2FK031A00000A	6,769,000			
300	NF400-CW 3P 300A	2FK032A00000Q	6,769,000			
350	NF400-CW 3P 350A	2FK033A00000X	6,769,000			
400	NF400-CW 3P 400A	2FK034A00001F	6,769,000			
500	NF630-CW 3P 500A	2FL032A00000G	12,172,000			
600	NF630-CW 3P 600A	2FL033A00000T	12,172,000			
630	NF630-CW 3P 630A	2FL034A00000Z	12,172,000			
<b>Icu=45kA @415VAC</b>						
<b>Ics=50% Icu</b>			<b>3P</b>		<b>4P</b>	
250	NF400-SW 3P 250A	2FK221A00001X	9,485,000	NF400-SW 4P 250A	2FK251A00002N	13,085,000
300	NF400-SW 3P 300A	2FK222A000024	9,485,000	NF400-SW 4P 300A	2FK252A00002S	13,085,000
350	NF400-SW 3P 350A	2FK223A000029	9,485,000	NF400-SW 4P 350A	2FK253A00002U	13,085,000
400	NF400-SW 3P 400A	2FK224A00002L	9,485,000	NF400-SW 4P 400A	2FK254A00002Z	13,085,000
<b>Icu=50kA @415VAC</b>						
<b>Ics=50% Icu</b>			<b>3P</b>		<b>4P</b>	
500	NF630-SW 3P 500A	2FL222A00001G	12,708,000	NF630-SW 4P 500A	2FL252A000025	18,748,000
600	NF630-SW 3P 600A	2FL223A00001T	12,708,000	NF630-SW 4P 600A	2FL253A000027	18,748,000
630	NF630-SW 3P 630A	2FL224A00001Z	12,708,000	NF630-SW 4P 630A	2FL254A000029	18,748,000



NF250-SV



NF400-SW



NF630-SW

Đơn giá chưa bao gồm thuế GTGT.  
 The unit price is exclusive of VAT.

Sản xuất tại Nhật Bản  
 Tiêu chuẩn IEC 60947-1,2  
 Dòng định mức In tới 1600A  
 Loại chỉnh định 0.8-1

Made in Japan  
 IEC 60947-1,2 Standard  
 Rated current In up to 1600A  
 Adjustable type 0.8-1



NF125-CV 2P

MCCB NF 2 cực MCCB NF 2-pole						
Dòng định mức Rating (A)	Tên sản phẩm Model name	Mã sản phẩm Material code	Đơn giá Unit price (VND)	Tên sản phẩm Model name	Mã sản phẩm Material code	Đơn giá Unit price (VND)
<b>2P</b>			<b>Icu=85kA @230VAC</b>		<b>Icu=90kA @230VAC</b>	
20	NF125-SGV 2P 16-20A	2CJ301A000005	2,948,000	NF125-LGV 2P 16-20A	2CJ401A00002L	3,687,000
25	NF125-SGV 2P 20-25A	2CJ302A000006	2,948,000	NF125-LGV 2P 20-25A	2CJ402A00002M	3,687,000
32	NF125-SGV 2P 25-32A	2CJ303A000028	2,948,000	NF125-LGV 2P 25-32A	2CJ403A00002N	3,687,000
40	NF125-SGV 2P 32-40A	2CJ304A000029	2,948,000	NF125-LGV 2P 32-40A	2CJ404A00002P	3,687,000
160	NF160-SGV 2P 125-160A	2CK301A00000B	3,835,000	NF160-LGV 2P 125-160A	2CK401A00000E	4,600,000
160	NF250-SGV 2P 125-160A	2CM101A000016	4,984,000	NF250-LGV 2P 125-160A	2CM201A00001D	5,981,000
<b>2P</b>			<b>Icu=100kA @230VAC</b>			
20	NF125-HGV 2P 16-20A	2CJ501A000017	4,249,000			
25	NF125-HGV 2P 20-25A	2CJ502A000031	4,249,000			
32	NF125-HGV 2P 25-32A	2CJ503A000018	4,249,000			
40	NF125-HGV 2P 32-40A	2CJ504A000019	4,249,000			
160	NF160-HGV 2P 125-160A	2CK501A00000F	5,525,000			
160	NF250-HGV 2P 125-160A	2CM301A00001G	7,179,000			

MCCB NF 3 cực, 4 cực MCCB NF 3-pole, 4-pole						
Dòng định mức Rating (A)	Tên sản phẩm Model name	Mã sản phẩm Material code	Đơn giá Unit price (VND)	Tên sản phẩm Model name	Mã sản phẩm Material code	Đơn giá Unit price (VND)
<b>Icu=36kA @415VAC</b>			<b>3P</b>		<b>4P</b>	
20	NF125-SGV 3P 16-20A	2CJ311A000007	3,687,000	NF125-SGV 4P 16-20A	2CJ321A00000B	7,002,000
25	NF125-SGV 3P 20-25A	2CJ312A000008	3,687,000	NF125-SGV 4P 20-25A	2CJ322A00000C	7,002,000
32	NF125-SGV 3P 25-32A	2CJ313A000009	3,687,000	NF125-SGV 4P 25-32A	2CJ323A00000D	7,002,000
40	NF125-SGV 3P 32-40A	2CJ314A00000A	3,687,000	NF125-SGV 4P 32-40A	2CJ324A00000E	7,002,000
160	NF160-SGV 3P 125-160A	2CK311A000005	4,793,000	NF160-SGV 4P 125-160A	2CK321A000006	6,711,000
160	NF250-SGV 3P 125-160A	2CM111A000004	6,132,000	NF250-SGV 4P 125-160A	2CM121A00001B	8,584,000
<b>Icu=50kA @415VAC</b>			<b>3P</b>		<b>4P</b>	
20	NF125-LGV 3P 16-20A	2CJ411A00000V	8,261,000	NF125-LGV 4P 16-20A	2CJ421A00002Q	11,520,000
25	NF125-LGV 3P 20-25A	2CJ412A00000W	8,261,000	NF125-LGV 4P 20-25A	2CJ422A00002R	11,520,000
32	NF125-LGV 3P 25-32A	2CJ413A00000X	8,261,000	NF125-LGV 4P 25-32A	2CJ423A00002S	11,520,000
40	NF125-LGV 3P 32-40A	2CJ414A00000Y	8,261,000	NF125-LGV 4P 32-40A	2CJ424A00002T	11,520,000
160	NF160-LGV 3P 125-160A	2CK411A000007	8,812,000	NF160-LGV 4P 125-160A	2CK421A000008	12,288,000
160	NF250-LGV 3P 125-160A	2CM211A000008	9,501,000	NF250-LGV 4P 125-160A	2CM221A00000B	13,249,000
<b>Icu=70kA @415VAC</b>			<b>3P</b>		<b>4P</b>	
20	NF125-HGV 3P 16-20A	2CJ511A00001A	9,501,000	NF125-HGV 4P 16-20A	2CJ521A000032	11,402,000
25	NF125-HGV 3P 20-25A	2CJ512A00001B	9,501,000	NF125-HGV 4P 20-25A	2CJ522A000033	11,402,000
32	NF125-HGV 3P 25-32A	2CJ513A00001D	9,501,000	NF125-HGV 4P 25-32A	2CJ523A000034	11,402,000
40	NF125-HGV 3P 32-40A	2CJ514A00001E	9,501,000	NF125-HGV 4P 32-40A	2CJ524A000035	11,402,000
160	NF160-HGV 3P 125-160A	2CK511A000009	9,936,000	NF160-HGV 4P 125-160A	2CK512A00000G	12,158,000
160	NF250-HGV 3P 125-160A	2CM311A00000F	10,407,000	NF250-HGV 4P 125-160A	2CM321A00001K	14,228,000
<b>Icu=150kA @415VAC</b>			<b>3P</b>			
20	NF125-RGV 3P 16-20A	2CJ611A00003Q	16,108,000			
25	NF125-RGV 3P 20-25A	2CJ612A00003R	16,108,000			
32	NF125-RGV 3P 25-32A	2CJ613A00003S	16,108,000			
40	NF125-RGV 3P 32-40A	2CJ614A00003T	16,108,000			
50	NF125-RGV 3P 40-50A	2CJ619A00003X	16,108,000			
63	NF125-RGV 3P 50-63A	2CJ620A00003Y	16,108,000			
80	NF125-RGV 3P 63-80A	2CJ616A00003U	16,108,000			
100	NF125-RGV 3P 80-100A	2CJ617A00003V	16,108,000			
125	NF125-RGV 3P 100-125A	2CJ618A00003W	16,108,000			
160	NF250-RGV 3P 125-160A	2CM711A00000Y	22,285,000			
200	NF250-RGV 3P 160-200A	2CM712A00001R	22,285,000			
250	NF250-RGV 3P 200-250A	2CM713A00000Z	22,285,000			



MCCB 3P

Đơn giá chưa bao gồm thuế GTGT.  
 The unit price is exclusive of VAT.

Sản xuất tại Nhật Bản  
 Tiêu chuẩn IEC 60947-1,2  
 Dòng định mức In tới 1600A  
 Loại chỉnh định 0,7-1

Made in Japan  
 IEC Standard 60947-1,2  
 Rated current In up to 1600A  
 Adjustable type 0,7-1



MCCB 2P

MCCB NF 2 cực MCCB NF 2-pole						
Dòng định mức Rating (A)	Tên sản phẩm Model name	Mã sản phẩm Material code	Đơn giá Unit price (VND)	Tên sản phẩm Model name	Mã sản phẩm Material code	Đơn giá Unit price (VND)
<b>2P</b>			<b>Icu=85kA @230VAC</b>		<b>Icu=90kA @230VAC</b>	
50	NF125-SGV 2P 35-50A	2CJ331A00002D	2,948,000	NF125-LGV 2P 35-50A	2CJ431A00002U	3,687,000
63	NF125-SGV 2P 45-63A	2CJ332A00002E	2,948,000	NF125-LGV 2P 45-63A	2CJ432A00002V	3,687,000
80	NF125-SGV 2P 56-80A	2CJ333A00002F	2,948,000	NF125-LGV 2P 56-80A	2CJ433A00002W	3,687,000
100	NF125-SGV 2P 70-100A	2CJ334A00000F	2,948,000	NF125-LGV 2P 70-100A	2CJ434A00002X	3,687,000
125	NF125-SGV 2P 90-125A	2CJ335A00002K	2,948,000	NF125-LGV 2P 90-125A	2CJ435A00002Y	3,687,000
200	NF250-SGV 2P 140-200A	2CM103A000017	4,984,000	NF250-LGV 2P 140-200A	2CM203A00001E	5,981,000
250	NF250-SGV 2P 175-250A	2CM104A000018	4,984,000	NF250-LGV 2P 175-250A	2CM204A00001F	5,981,000
<b>2P</b>			<b>Icu=100kA @230VAC</b>			
50	NF125-HGV 2P 35-50A	2CJ531A000036	4,249,000			
63	NF125-HGV 2P 45-63A	2CJ532A000037	4,249,000			
80	NF125-HGV 2P 56-80A	2CJ533A000038	4,249,000			
100	NF125-HGV 2P 70-100A	2CJ534A000039	4,249,000			
125	NF125-HGV 2P 90-125A	2CJ535A00003A	4,249,000			
200	NF250-HGV 2P 140-200A	2CM303A00001H	7,179,000			
250	NF250-HGV 2P 175-250A	2CM304A00001J	7,179,000			



NF125-SV

MCCB NF 3 cực, 4 cực MCCB NF 3-pole, 4-pole						
Dòng định mức Rating (A)	Tên sản phẩm Model name	Mã sản phẩm Material code	Đơn giá Unit price (VND)	Tên sản phẩm Model name	Mã sản phẩm Material code	Đơn giá Unit price (VND)
<b>Icu=36kA @415VAC</b>			<b>3P</b>		<b>4P</b>	
50	NF125-SGV 3P 35-50A	2CJ341A00000G	3,687,000	NF125-SGV 4P 35-50A	2CJ351A00000Q	7,002,000
63	NF125-SGV 3P 45-63A	2CJ342A00000H	3,687,000	NF125-SGV 4P 45-63A	2CJ352A00000R	7,002,000
80	NF125-SGV 3P 56-80A	2CJ343A00000K	3,687,000	NF125-SGV 4P 56-80A	2CJ353A00000S	7,002,000
100	NF125-SGV 3P 70-100A	2CJ344A00000M	3,687,000	NF125-SGV 4P 70-100A	2CJ354A00000T	7,002,000
125	NF125-SGV 3P 90-125A	2CJ345A00000P	3,687,000	NF125-SGV 4P 90-125A	2CJ355A00000U	7,002,000
200	NF250-SGV 3P 140-200A	2CM113A000005	6,132,000	NF250-SGV 4P 140-200A	2CM123A00001C	8,584,000
250	NF250-SGV 3P 175-250A	2CM114A000006	6,132,000	NF250-SGV 4P 175-250A	2CM124A000007	8,584,000
<b>Icu=50kA @415VAC</b>			<b>3P</b>		<b>4P</b>	
50	NF125-LGV 3P 35-50A	2CJ441A00000Z	8,261,000	NF125-LGV 4P 35-50A	2CJ451A00002Z	11,520,000
63	NF125-LGV 3P 45-63A	2CJ442A000010	8,261,000	NF125-LGV 4P 45-63A	2CJ452A000030	11,520,000
80	NF125-LGV 3P 56-80A	2CJ443A000011	8,261,000	NF125-LGV 4P 56-80A	2CJ453A000014	11,520,000
100	NF125-LGV 3P 70-100A	2CJ444A000012	8,261,000	NF125-LGV 4P 70-100A	2CJ454A000015	11,520,000
125	NF125-LGV 3P 90-125A	2CJ445A000013	8,261,000	NF125-LGV 4P 90-125A	2CJ455A000016	11,520,000
200	NF250-LGV 3P 140-200A	2CM213A000009	9,501,000	NF250-LGV 4P 140-200A	2CM223A00000C	11,520,000
250	NF250-LGV 3P 175-250A	2CM214A00000A	9,501,000	NF250-LGV 4P 175-250A	2CM224A00000D	11,520,000
<b>Icu=70kA @415VAC</b>			<b>3P</b>		<b>4P</b>	
50	NF125-HGV 3P 35-50A	2CJ541A00001F	9,501,000	NF125-HGV 4P 35-50A	2CJ551A00003B	11,402,000
63	NF125-HGV 3P 45-63A	2CJ542A00001G	9,501,000	NF125-HGV 4P 45-63A	2CJ552A00003C	11,402,000
80	NF125-HGV 3P 56-80A	2CJ543A00001H	9,501,000	NF125-HGV 4P 56-80A	2CJ553A00003D	11,402,000
100	NF125-HGV 3P 70-100A	2CJ544A00001K	9,501,000	NF125-HGV 4P 70-100A	2CJ554A00003E	11,402,000
125	NF125-HGV 3P 90-125A	2CJ545A00001L	9,501,000	NF125-HGV 4P 90-125A	2CJ555A00001M	11,402,000
200	NF250-HGV 3P 140-200A	2CM313A00000G	10,407,000	NF250-HGV 4P 140-200A	2CM323A00001L	14,228,000
250	NF250-HGV 3P 175-250A	2CM314A00000J	10,407,000	NF250-HGV 4P 175-250A	2CM324A00000K	14,228,000

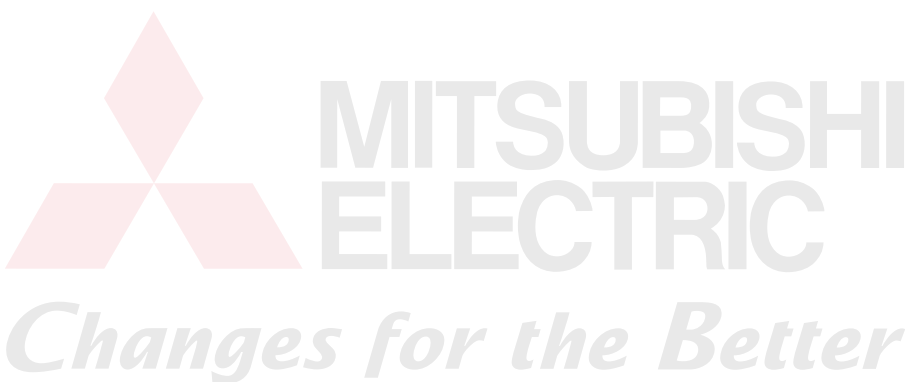

Đơn giá chưa bao gồm thuế GTGT.  
 The unit price is exclusive of VAT.



Sản xuất tại Nhật Bản  
 Tiêu chuẩn IEC 60947-1,2  
 Dòng định mức In tới 1600A  
 Loại chỉnh định 0.5-1

Made in Japan  
 IEC 60947-1,2 Standard  
 Rated current In up to 1600A  
 Adjustable type 0.5-1



NF125-SV



NF400-HEW

MCCB NF 3 cực, 4 cực MCCB NF 3-pole, 4-pole						
Dòng định mức Rating (A)	Tên sản phẩm Model name	Mã sản phẩm Material code	Đơn giá Unit price (VND)	Tên sản phẩm Model name	Mã sản phẩm Material code	Đơn giá Unit price (VND)
<b>Icu=36kA @415VAC</b>			<b>3P</b>		<b>4P</b>	
32	NF125-SEV 3P 16-32A	2CJ106A000001	11,066,000	NF125-SEV 4P 16-32A	2CJ116A00001Z	15,854,000
63	NF125-SEV 3P 32-63A	2CJ107A000002	11,066,000	NF125-SEV 4P 32-63A	2CJ117A000020	15,854,000
125	NF125-SEV 3P 63-125A	2CJ108A000003	11,066,000	NF125-SEV 4P 63-125A	2CJ118A000021	15,854,000
160	NF250-SEV 3P 80-160A	2CM008A000001	13,788,000	NF250-SEV 4P 80-160A	2CM018A000010	15,504,000
250	NF250-SEV 3P 125-250A	2CM009A000002	13,788,000	NF250-SEV 4P 125-250A	2CM019A000011	15,504,000
<b>Icu=70kA @415VAC</b>			<b>3P</b>		<b>4P</b>	
32	NF125-HEV 3P 16-32A	2CJ206A000022	15,275,000	NF125-HEV 4P 16-32A	2CJ216A000024	24,395,000
63	NF125-HEV 3P 32-63A	2CJ207A000023	15,275,000	NF125-HEV 4P 32-63A	2CJ217A000025	24,395,000
125	NF125-HEV 3P 63-125A	2CJ208A000004	15,275,000	NF125-HEV 4P 63-125A	2CJ218A000026	24,395,000
160	NF250-HEV 3P 80-160A	2CM028A000003	16,278,000	NF250-HEV 4P 80-160A	2CM038A000013	27,327,000
250	NF250-HEV 3P 125-250A	2CM029A000012	16,278,000	NF250-HEV 4P 125-250A	2CM039A000014	27,327,000
<b>Icu=50kA @415VAC</b>			<b>3P</b>		<b>4P</b>	
400	NF400-SEW 3P 400A	2FK306A000039	15,005,000	NF400-SEW 4P 400A	2FK326A00003E	24,181,000
630	NF630-SEW 3P 630A	2FL306A00002H	18,054,000	NF630-SEW 4P 630A	2FL326A00002N	26,471,000
800	NF800-SEW 3P 800A	2FM306A000015	21,442,000	NF800-SEW 4P 800A	2FM326A00001G	32,922,000
<b>Icu=36kA @400VAC</b>			<b>3P</b>			
800	NF800-CEW 3P 800A	2FM006A00000L	21,216,000			
<b>Icu=70kA @415VAC</b>			<b>3P</b>		<b>4P</b>	
400	NF400-HEW 3P 400A	2FK406A00003P	16,527,000	NF400-HEW 4P 400A	2FK426A00003R	21,485,000
630	NF630-HEW 3P 630A	2FL406A00002X	19,821,000	NF630-HEW 4P 630A	2FL426A00002Z	27,388,000
800	NF800-HEW 3P 800A	2FM506A00001S	25,774,000	NF800-HEW 4P 800A	2FM526A00001T	37,548,000
<b>Icu=125kA @415VAC</b>			<b>3P</b>			
350	NF400-REW 3P 350A	2FK505A0000L8	25,687,000			
400	NF400-REW 3P 400A	2FK506A00003T	25,687,000			
500	NF630-REW 3P 500A	2FL504A0000B9	26,548,000			
630	NF630-REW 3P 630A	2FL506A000031	27,259,000			
800	NF800-REW 3P 800A	2FM606A00001U	35,871,000			
<b>Icu=85kA @415VAC</b>			<b>3P</b>		<b>4P</b>	
1000	NF1000-SEW 3P 1000A	2FN206A00000P	44,120,000	NF1000-SEW 4P 1000A	2FN226A00000X	55,134,000
1250	NF1250-SEW 3P 1250A	2FN407A00001D	47,393,000	NF1250-SEW 4P 1250A	2FN427A00001N	69,351,000
1600	NF1600-SEW 3P 1600A	2FN706A000026	62,600,000	NF1600-SEW 4P 1600A	2FN726A00002D	87,699,000

# CẦU DAO TỰ ĐỘNG DẠNG KHỐI CHO BẢO VỆ ĐỘNG CƠ - DÒNG MB

Sản xuất tại Nhật Bản  
Tiêu chuẩn IEC 60947-2, EN 60947-2  
Dòng điện định mức tới 225A, có thể kết nối ngược  
Khả năng bảo vệ động cơ đến 110kW  
Khả năng chịu đựng dòng khởi động lên đến 12 lần dòng định mức

# MOLDED CASE CIRCUIT BREAKER - MB SERIES

Made in Japan  
IEC 60947-2, EN 60947-2 Standard  
Rated current up to 225A, reverse connection support  
Motor capacity protection up to 110kW  
Starting inrush current limit up to 12 times of rated current

## Cầu dao bảo vệ động cơ, 3 cực đến 225A Motor Protection Breakers, 3-pole up to 225A



NF63-SV



NF125-SV



NF250-SV

Dòng định mức Rating (A)	Tên sản phẩm Model name	Mã sản phẩm Material code	Đơn giá Unit price (VND)
<b>Model NF32-SV Icu=5kA @400VAC</b>			
4	NF32-SV 3P 4A MB	2CB081A00001M	1,212,000
5	NF32-SV 3P 5A MB	2CB082A00001N	1,212,000
7.1	NF32-SV 3P 1A MB	2CB083A00004E	1,212,000
8	NF32-SV 3P 8A MB	2CB084A00004F	1,212,000
10	NF32-SV 3P 10A MB	2CB085A00001P	1,212,000
12	NF32-SV 3P 12A MB	2CB086A00004G	1,212,000
16	NF32-SV 3P 16A MB	2CB087A00001Q	1,212,000
25	NF32-SV 3P 25A MB	2CB088A00001R	1,212,000
32	NF32-SV 3P 32A MB	2CB089A00001S	1,212,000
<b>Model NF63-CV Icu=5kA @400VAC</b>			
4	NF63-CV 3P 4A MB	2CE081A00005F	1,221,000
5	NF63-CV 3P 5A MB	2CE082A00005G	1,221,000
7.1	NF63-CV 3P 1A MB	2CE083A00005H	1,221,000
8	NF63-CV 3P 8A MB	2CE084A00005J	1,221,000
10	NF63-CV 3P 10A MB	2CE085A00005K	1,221,000
12	NF63-CV 3P 12A MB	2CE086A00005L	1,221,000
16	NF63-CV 3P 16A MB	2CE087A00005M	1,221,000
25	NF63-CV 3P 25A MB	2CE088A00005N	1,221,000
32	NF63-CV 3P 32A MB	2CE089A00005P	1,221,000
40	NF63-CV 3P 40A MB	2CE090A00005Q	1,221,000
45	NF63-CV 3P 45A MB	2CE091A00005R	1,221,000
<b>Model NF63-SV Icu=7.5kA @400VAC</b>			
4	NF63-SV 3P 4A MB	2CE201A00006N	1,369,000
5	NF63-SV 3P 5A MB	2CE202A00006P	1,369,000
7.1	NF63-SV 3P 1A MB	2CE203A000036	1,369,000
8	NF63-SV 3P 8A MB	2CE204A00006Q	1,369,000
10	NF63-SV 3P 10A MB	2CE205A00006R	1,369,000
12	NF63-SV 3P 12A MB	2CE206A00006S	1,369,000
16	NF63-SV 3P 16A MB	2CE207A00006T	1,369,000
25	NF63-SV 3P 25A MB	2CE208A00006U	1,369,000
32	NF63-SV 3P 32A MB	2CE209A00006V	1,369,000
40	NF63-SV 3P 40A MB	2CE210A00006W	1,369,000
45	NF63-SV 3P 45A MB	2CE211A00006X	1,369,000
<b>Model NF125-SV Icu=30kA @400VAC</b>			
12.5	NF125-SV 3P 12.5A MB	2CH201A000069	2,522,000
16	NF125-SV 3P 16A MB	2CH202A00006A	2,522,000
25	NF125-SV 3P 25A MB	2CH203A00006B	2,522,000
32	NF125-SV 3P 32A MB	2CH204A00006C	2,522,000
40	NF125-SV 3P 40A MB	2CH205A00006D	2,522,000
45	NF125-SV 3P 45A MB	2CH206A00006E	2,522,000
63	NF125-SV 3P 63A MB	2CH207A00002Q	2,522,000
71	NF125-SV 3P 71A MB	2CH208A00006F	2,522,000
90	NF125-SV 3P 90A MB	2CH209A00006G	2,522,000
100	NF125-SV 3P 100A MB	2CH210A00006H	2,522,000
<b>Model NF250-SV Icu=36kA @400VAC</b>			
125	NF250-SV 3P 125A 36 MB	2CL161A00002B	5,729,000
150	NF250-SV 3P 150A 36 MB	2CL162A00004N	5,729,000
175	NF250-SV 3P 175A 36 MB	2CL163A00004P	5,729,000
200	NF250-SV 3P 200A 36 MB	2CL164A00004Q	5,732,000
225	NF250-SV 3P 225A 36 MB	2CL165A00004R	5,729,000

Changes for the Better

Đơn giá chưa bao gồm thuế GTGT.  
The unit price is exclusive of VAT.

Sản xuất tại Nhật Bản  
 Tiêu chuẩn IEC 60947-2, JIS C 8201-2-2 Ann.1, 2  
 Dòng định mức tới 800A  
 Dòng rò định mức: 30 mA

Made in Japan  
 IEC 60947-2, JIS C 8201-2-2 Ann.1, 2 Standard  
 Rated current up to 800A  
 Rated sensitivity current: 30 mA

**ELCB Dòng rò định mức 30mA  
 Rated Sensitivity current 30mA**

Dòng định mức Rating (A)	Tên sản phẩm Model name	Mã sản phẩm Material code	Đơn giá Unit price (VND)	Tên sản phẩm Model name	Mã sản phẩm Material code	Đơn giá Unit price (VND)
<b>2P Icu=7.5kA @230VAC</b>						
5	NV63-CV 2P 5A 30mA	2DD001A000001	2,111,000	NV63-SV 2P 5A 30mA	2DD221A00004Q	2,835,000
10	NV63-CV 2P 10A 30mA	2DD002A000002	2,111,000	NV63-SV 2P 10A 30mA	2DD222A00004S	2,835,000
15	NV63-CV 2P 15A 30mA	2DD003A000004	2,111,000	NV63-SV 2P 15A 30mA	2DD223A00004T	2,835,000
20	NV63-CV 2P 20A 30mA	2DD005A000006	2,111,000	NV63-SV 2P 20A 30mA	2DD225A00001U	2,835,000
30	NV63-CV 2P 30A 30mA	2DD007A000008	2,111,000	NV63-SV 2P 30A 30mA	2DD227A00004U	2,835,000
40	NV63-CV 2P 40A 30mA	2DD009A000009	2,111,000	NV63-SV 2P 40A 30mA	2DD229A00004V	2,835,000
50	NV63-CV 2P 50A 30mA	2DD010A00000A	2,111,000	NV63-SV 2P 50A 30mA	2DD230A00001T	2,835,000
60	NV63-CV 2P 60A 30mA	2DD011A00003N	2,111,000	NV63-SV 2P 60A 30mA	2DD231A00004W	2,753,000
63	NV63-CV 2P 63A 30mA	2DD012A00000B	2,111,000	NV63-SV 2P 63A 30mA	2DD232A00001U	2,835,000
<b>3P Icu=5kA @415VAC</b>						
5	NV32-SV 3P 5A 30mA	2DB022A000001	2,729,000	NV63-CV 3P 5A 30mA	2DD041A00000D	2,256,000
10	NV32-SV 3P 10A 30mA	2DB024A000004	2,729,000	NV63-CV 3P 10A 30mA	2DD042A00000F	2,256,000
15	NV32-SV 3P 15A 30mA	2DB025A000006	2,729,000	NV63-CV 3P 15A 30mA	2DD043A00000G	2,256,000
20	NV32-SV 3P 20A 30mA	2DB027A00000A	2,729,000	NV63-CV 3P 20A 30mA	2DD045A00000L	2,256,000
30	NV32-SV 3P 30A 30mA	2DB029A00000C	2,729,000	NV63-CV 3P 30A 30mA	2DD047A00000P	2,256,000
32	NV32-SV 3P 32A 30mA	2DB030A00000E	2,729,000			
40				NV63-CV 3P 40A 30mA	2DD049A00000S	2,256,000
50				NV63-CV 3P 50A 30mA	2DD050A00000V	2,256,000
60				NV63-CV 3P 60A 30mA	2DD051A00000Y	2,256,000
63				NV63-CV 3P 63A 30mA	2DD052A000010	2,256,000
<b>3P Icu=7.5kA @415VAC</b>						
5	NV63-SV 3P 5A 30mA	2DD261A00007X	2,878,000			
10	NV63-SV 3P 10A 30mA	2DD262A00004Z	2,878,000			
15	NV63-SV 3P 15A 30mA	2DD263A00001W	2,878,000	NV63-HV 3P 15A 30mA	2DD423A00002S	5,115,000
20	NV63-SV 3P 20A 30mA	2DD265A00001Z	2,878,000	NV63-HV 3P 20A 30mA	2DD425A00002U	5,115,000
30	NV63-SV 3P 30A 30mA	2DD267A000021	2,878,000	NV63-HV 3P 30A 30mA	2DD427A00002W	5,115,000
40	NV63-SV 3P 40A 30mA	2DD269A000024	2,878,000	NV63-HV 3P 40A 30mA	2DD429A000069	5,115,000
50	NV63-SV 3P 50A 30mA	2DD270A000026	2,878,000	NV63-HV 3P 50A 30mA	2DD430A00002X	5,115,000
60	NV63-SV 3P 60A 30mA	2DD271A000059	2,878,000	NV63-HV 3P 60A 30mA	2DD431A00006D	5,115,000
63	NV63-SV 3P 63A 30mA	2DD272A000029	2,878,000	NV63-HV 3P 63A 30mA	2DD432A00002Y	5,115,000
<b>3P Icu=10kA @415VAC</b>						
60	NV125-CV 3P 60A 30mA	2DG011A000001	3,685,000			
75	NV125-CV 3P 75A 30mA	2DG013A000004	3,685,000			
100	NV125-CV 3P 100A 30mA	2DG015A000007	3,685,000			
125	NV125-CV 3P 125A 30mA	2DG016A000009	3,685,000			
<b>3P Icu=30kA @415VAC</b>						
15	NV125-SV 3P 15A 30mA	2DG101A00000T	7,845,000	NV125-HV 3P 15A 30mA	2DG201A00006G	13,346,000
20	NV125-SV 3P 20A 30mA	2DG103A00004D	7,845,000	NV125-HV 3P 20A 30mA	2DG203A00006K	13,346,000
30	NV125-SV 3P 30A 30mA	2DG104A00004F	7,845,000	NV125-HV 3P 30A 30mA	2DG204A00006M	13,346,000
40	NV125-SV 3P 40A 30mA	2DG106A00004J	7,845,000	NV125-HV 3P 40A 30mA	2DG206A00006Q	13,346,000
50	NV125-SV 3P 50A 30mA	2DG107A00004K	7,845,000	NV125-HV 3P 50A 30mA	2DG207A00006T	13,346,000
60	NV125-SV 3P 60A 30mA	2DG108A00004L	7,845,000	NV125-HV 3P 60A 30mA	2DG208A00006V	13,346,000
75	NV125-SV 3P 75A 30mA	2DG110A00004M	7,845,000	NV125-HV 3P 75A 30mA	2DG210A00006X	13,346,000
100	NV125-SV 3P 100A 30mA	2DG112A00004P	7,845,000	NV125-HV 3P 100A 30mA	2DG212A000030	13,346,000
125	NV125-SV 3P 125A 30mA	2DG113A000010	7,845,000	NV125-HV 3P 125A 30mA	2DG213A000071	13,346,000
<b>3P Icu=25kA @415VAC</b>						
125	NV250-CV 3P 125A 30mA	2DJ001A000001	6,075,000			
150	NV250-CV 3P 150A 30mA	2DJ002A000003	6,075,000			
175	NV250-CV 3P 175A 30mA	2DJ003A000005	6,075,000			
200	NV250-CV 3P 200A 30mA	2DJ004A00002T	6,075,000			
225	NV250-CV 3P 225A 30mA	2DJ005A000007	6,075,000			
250	NV250-CV 3P 250A 30mA	2DJ006A000030	6,075,000			



**NV63-SV**



**NV125-CV**



**NV125-SV**

*Changes for the Better*

Đơn giá chưa bao gồm thuế GTGT.  
 The unit price is exclusive of VAT.



Sản xuất tại Nhật Bản  
 Tiêu chuẩn IEC 60947-2, JIS C 8201-2-2 Ann.1, 2  
 Dòng định mức tới 800A  
 Dòng rò định mức: 30 mA

Made in Japan  
 IEC 60947-2, JIS C 8201-2-2 Ann.1, 2 Standard  
 Rated current up to 800A  
 Rated sensitivity current: 30 mA



**NV250-SV**



**NV400-CW**

<b>ELCB Dòng rò định mức 30mA</b>							
<b>Rated Sensitivity current 30mA</b>							
Dòng định mức Rating (A)	Tên sản phẩm Model name	Mã sản phẩm Material code	Đơn giá Unit price (VND)	Tên sản phẩm Model name	Mã sản phẩm Material code	Đơn giá Unit price (VND)	
<b>3P Icu=36kA @415VAC</b>				<b>Icu=70kA @415AC</b>			
75				NV125-HEV 3P 75A 30mA (*)	2DH103A00000G	25,814,000	
125	NV250-SV 3P 125A 30mA	2DJ101A00006U	9,473,000	NV250-HV 3P 125A 30mA	2DJ201A00006X	17,576,000	
150	NV250-SV 3P 150A 30mA	2DJ102A00003N	9,473,000	NV250-HV 3P 150A 30mA	2DJ202A00002O	17,576,000	
175	NV250-SV 3P 175A 30mA	2DJ103A00006V	9,473,000	NV250-HV 3P 175A 30mA	2DJ203A00006Y	17,576,000	
200	NV250-SV 3P 200A 30mA	2DJ104A00000T	9,473,000	NV250-HV 3P 200A 30mA	2DJ204A00006Z	17,576,000	
225	NV250-SV 3P 225A 30mA	2DJ105A00000U	9,473,000	NV250-HV 3P 225A 30mA	2DJ205A00007O	17,576,000	
250	NV250-SV 3P 250A 30mA	2DJ106A00003T	9,473,000	NV250-HV 3P 250A 30mA	2DJ206A00002I	17,576,000	
250	NV250-SEV 3P 250A 30mA (*)	2DL007A000005	28,315,000				
<b>3P Icu=36kA @415VAC</b>				<b>Icu=45kA @415VAC</b>			
250	NV400-CW 3P 250A 30mA	2GK031A000002	14,127,000	NV400-SW 3P 250A 30mA	2GK101A00002Q	25,958,000	
300	NV400-CW 3P 300A 30mA	2GK032A000003	14,127,000	NV400-SW 3P 300A 30mA	2GK102A000036	25,958,000	
350	NV400-CW 3P 350A 30mA	2GK033A000005	14,127,000	NV400-SW 3P 350A 30mA	2GK103A000037	25,958,000	
400	NV400-CW 3P 400A 30mA	2GK034A000007	14,127,000	NV400-SW 3P 400A 30mA	2GK104A000014	25,958,000	
400				NV400-SEW 3P 400A 50kA 30mA (*)	2GK206A00001T	33,774,000	
<b>4P Icu=30kA @415VAC</b>				<b>Icu=50kA @415VAC</b>			
15	NV125-SV 4P 15A 30mA	2DG138A00001J	14,431,000	NV125-HV 4P 15A 30mA	2DG238A000087	19,336,000	
20	NV125-SV 4P 20A 30mA	2DG140A00001L	14,431,000	NV125-HV 4P 20A 30mA	2DG240A00008A	19,336,000	
30	NV125-SV 4P 30A 30mA	2DG141A00001N	14,431,000	NV125-HV 4P 30A 30mA	2DG241A00008C	19,336,000	
40	NV125-SV 4P 40A 30mA	2DG143A00001R	14,431,000	NV125-HV 4P 40A 30mA	2DG243A00008F	19,336,000	
50	NV125-SV 4P 50A 30mA	2DG144A00001S	14,431,000	NV125-HV 4P 50A 30mA	2DG244A00008H	19,336,000	
60	NV125-SV 4P 60A 30mA	2DG145A00001U	14,431,000	NV125-HV 4P 60A 30mA	2DG245A00008K	19,336,000	
75	NV125-SV 4P 75A 30mA	2DG147A00005V	14,431,000	NV125-HV 4P 75A 30mA	2DG247A00008N	19,336,000	
100	NV125-SV 4P 100A 30mA	2DG149A00005Y	14,431,000	NV125-HV 4P 100A 30mA	2DG249A00008R	19,336,000	
125	NV125-SV 4P 125A 30mA	2DG150A00001X	14,431,000	NV125-HV 4P 125A 30mA	2DG250A00008S	19,336,000	
<b>4P Icu=36kA @415VAC</b>				<b>Icu=70kA @415VAC</b>			
125	NV250-SV 4P 125A 30mA	2DJ131A00001A	14,548,000				
150	NV250-SV 4P 150A 30mA	2DJ132A00004J	14,548,000				
175	NV250-SV 4P 175A 30mA	2DJ133A00001B	14,548,000				
200	NV250-SV 4P 200A 30mA	2DJ134A000076	14,548,000				
225	NV250-SV 4P 225A 30mA	2DJ135A000077	14,548,000				
250	NV250-SV 4P 250A 30mA	2DJ136A00001D	14,548,000				
400				NV400-HEW 4P 400A 30mA (*)	2GK336A00003P	49,518,000	

Lưu ý (Note): \* Adjustable Type 0.5-1

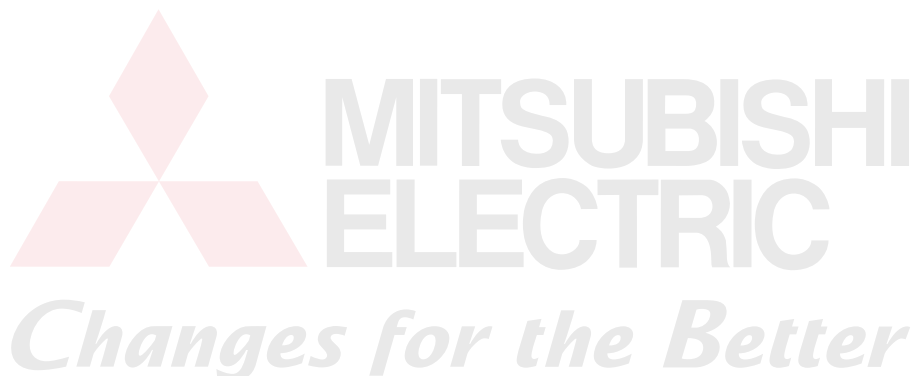

Sản xuất tại Nhật Bản  
 Đáp ứng tiêu chuẩn IEC 60947-2, JIS C 8201-2-2 Ann.1,2  
 Dòng định mức tới 800A  
 Dòng rò định mức: 100.200.500 mA

Made in Japan  
 Comply with IEC 60947-2, JIS C 8201-2-2 Ann.1,2 standard  
 Rated current up to 800A  
 Rated sensitivity current: 100.200.500 mA

**ELCB Dòng rò định mức 100.200.500mA  
 Rated Sensitivity current 100.200.500mA**

Dòng định mức Rating (A)	Tên sản phẩm Model name	Mã sản phẩm Material code	Đơn giá Unit price (VND)	Tên sản phẩm Model name	Mã sản phẩm Material code	Đơn giá Unit price (VND)
<b>3P Icu=5kA @415VAC</b>						
5	NV32-SV 3P 5A 1.2.500mA	2DB042A00000G	2,729,000			
10	NV32-SV 3P 10A 1.2.500mA	2DB044A00000K	2,729,000			
15	NV32-SV 3P 15A 1.2.500mA	2DB045A00000M	2,729,000			
20	NV32-SV 3P 20A 1.2.500mA	2DB047A00000Q	2,729,000			
30	NV32-SV 3P 30A 1.2.500mA	2DB049A00000T	2,729,000			
32	NV32-SV 3P 32A 1.2.500mA	2DB050A00000U	2,729,000			
40	NV63-CV 3P 40A 1.2.500mA	2DD069A00001J	2,256,000			
50	NV63-CV 3P 50A 1.2.500mA	2DD070A00001M	2,256,000			
60	NV63-CV 3P 60A 1.2.500mA	2DD071A00001P	2,256,000			
<b>3P Icu=5kA @400VAC Icu=7.5kA @415VAC</b>						
5	NV63-CV 3P 5A 1.2.500mA	2DD061A000013	2,256,000	NV63-SV 3P 5A 1.2.500mA	2DD281A00007Y	2,878,000
10	NV63-CV 3P 10A 1.2.500mA	2DD062A000016	2,256,000	NV63-SV 3P 10A 1.2.500mA	2DD282A00007Z	2,878,000
15	NV63-CV 3P 15A 1.2.500mA	2DD063A000018	2,256,000	NV63-SV 3P 15A 1.2.500mA	2DD283A00002C	2,878,000
20	NV63-CV 3P 20A 1.2.500mA	2DD065A00001B	2,256,000	NV63-SV 3P 20A 1.2.500mA	2DD285A00002E	2,878,000
30	NV63-CV 3P 30A 1.2.500mA	2DD067A00001F	2,256,000	NV63-SV 3P 30A 1.2.500mA	2DD287A00002G	2,878,000
40	NV63-CV 3P 40A 1.2.500mA	2DD069A00001J	2,256,000	NV63-SV 3P 40A 1.2.500mA	2DD289A00002K	2,878,000
50	NV63-CV 3P 50A 1.2.500mA	2DD070A00001M	2,256,000	NV63-SV 3P 50A 1.2.500mA	2DD290A00002M	2,878,000
60	NV63-CV 3P 60A 1.2.500mA	2DD071A00001P	2,256,000	NV63-SV 3P 60A 1.2.500mA	2DD291A00005W	2,878,000
63	NV63-CV 3P 63A 1.2.500mA	2DD072A00001Q	2,256,000	NV63-SV 3P 63A 1.2.500mA	2DD292A00002Q	2,878,000
<b>3P Icu=10kA @415VAC</b>						
60	NV125-CV 3P 60A 1.2.500mA	2DG021A00000B	3,685,000			
75	NV125-CV 3P 75A 1.2.500mA	2DG023A00000E	3,685,000			
100	NV125-CV 3P 100A 1.2.500mA	2DG025A00000H	3,685,000			
125	NV125-CV 3P 125A 1.2.500mA	2DG026A00000L	3,685,000			
<b>3P Icu=25kA @415VAC</b>						
125	NV250-CV 3P 125A 1.2.500mA	2DJ011A000009	6,075,000			
150	NV250-CV 3P 150A 1.2.500mA	2DJ012A00000C	6,075,000			
175	NV250-CV 3P 175A 1.2.500mA	2DJ013A00000E	6,075,000			
200	NV250-CV 3P 200A 1.2.500mA	2DJ014A00000G	6,075,000			
225	NV250-CV 3P 225A 1.2.500mA	2DJ015A00000K	6,075,000			
250	NV250-CV 3P 250A 1.2.500mA	2DJ016A00000M	6,075,000			
175	NV250-CV 3P 175A 1.2.500mA	2DJ013A00000E	6,075,000			
<b>3P Icu=36kA @415VAC</b>						
250	NV400-CW 3P 250A 1.2.500mA	2GK041A00000A	14,127,000			
300	NV400-CW 3P 300A 1.2.500mA	2GK042A00000G	14,127,000			
350	NV400-CW 3P 350A 1.2.500mA	2GK043A00000L	14,127,000			
400	NV400-CW 3P 400A 1.2.500mA	2GK044A00000S	14,127,000			
500	NV630-CW 3P 500A 1.2.500mA	2GL001A000002	35,384,000			
600	NV630-CW 3P 600A 1.2.500mA	2GL002A000004	35,384,000			
630	NV630-CW 3P 630A 1.2.500mA	2GL003A000005	35,384,000			



**NV32-SV**



**NV250-CV 3P**

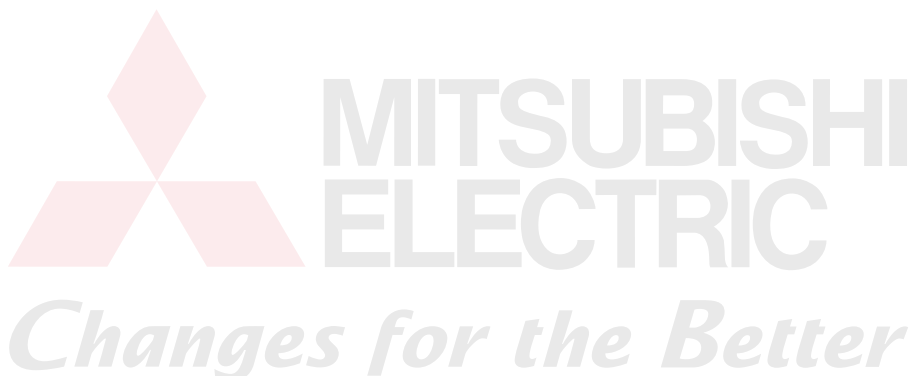

Sản xuất tại Nhật Bản  
 Tiêu chuẩn IEC 60947-1,2  
 Dòng định mức tới 800A  
 Dòng rò định mức: 100.200.500 mA

Made in Japan  
 IEC 60947-1,2 Standard  
 Rated current up to 800A  
 Rated sensitivity current: 100.200.500 mA

**ELCB Dòng rò định mức 100.200.500mA  
 Rated sensitivity current 100.200.500mA**

Dòng định mức Rating (A)	Tên sản phẩm Model name	Mã sản phẩm Material code	Đơn giá Unit price (VND)	Tên sản phẩm Model name	Mã sản phẩm Material code	Đơn giá Unit price (VND)
<b>Icu=10kA @415VAC</b>						
<b>3P</b>						
15	NV63-HV 3P 15A 1.2.500mA	2DD443A00002Z	5,115,000			
20	NV63-HV 3P 20A 1.2.500mA	2DD445A000031	5,115,000			
30	NV63-HV 3P 30A 1.2.500mA	2DD447A000033	5,115,000			
40	NV63-HV 3P 40A 1.2.500mA	2DD449A000037	5,115,000			
50	NV63-HV 3P 50A 1.2.500mA	2DD450A000039	5,115,000			
60	NV63-HV 3P 60A 1.2.500mA	2DD451A00006U	5,115,000			
63	NV63-HV 3P 63A 1.2.500mA	2DD452A00003B	5,115,000			
<b>Icu=30kA @415VAC</b>						
<b>3P</b>			<b>4P</b>			
15	NV125-SV 3P 15A 1.2.500mA	2DG114A000011	7,845,000	NV125-SV 4P 15A 1.2.500mA	2DG151A00001Z	14,431,000
20	NV125-SV 3P 20A 1.2.500mA	2DG116A000013	7,845,000	NV125-SV 4P 20A 1.2.500mA	2DG153A000021	14,431,000
30	NV125-SV 3P 30A 1.2.500mA	2DG117A000014	7,845,000	NV125-SV 4P 30A 1.2.500mA	2DG154A000023	14,431,000
40	NV125-SV 3P 40A 1.2.500mA	2DG119A00004X	7,845,000	NV125-SV 4P 40A 1.2.500mA	2DG156A000026	14,431,000
50	NV125-SV 3P 50A 1.2.500mA	2DG120A000015	7,845,000	NV125-SV 4P 50A 1.2.500mA	2DG157A000027	14,431,000
60	NV125-SV 3P 60A 1.2.500mA	2DG121A000054	7,845,000	NV125-SV 4P 60A 1.2.500mA	2DG158A000029	14,431,000
75	NV125-SV 3P 75A 1.2.500mA	2DG123A000018	7,845,000	NV125-SV 4P 75A 1.2.500mA	2DG160A00002B	14,431,000
100	NV125-SV 3P 100A 1.2.500mA	2DG125A00001A	7,845,000	NV125-SV 4P 100A 1.2.500mA	2DG162A00002D	14,431,000
125	NV125-SV 3P 125A 1.2.500mA	2DG126A00001C	7,845,000	NV125-SV 4P 125A 1.2.500mA	2DG163A00002F	14,431,000
<b>Icu=50kA @415VAC</b>						
<b>3P</b>			<b>4P</b>			
15	NV125-HV 3P 15A 1.2.500mA	2DG214A000073	13,346,000	NV125-HV 4P 15A 1.2.500mA	2DG251A0000AH	19,336,000
20	NV125-HV 3P 20A 1.2.500mA	2DG216A000031	13,346,000	NV125-HV 4P 20A 1.2.500mA	2DG253A0000AJ	19,336,000
30	NV125-HV 3P 30A 1.2.500mA	2DG217A000032	13,346,000	NV125-HV 4P 30A 1.2.500mA	2DG254A00003B	19,336,000
40	NV125-HV 3P 40A 1.2.500mA	2DG219A000034	13,346,000	NV125-HV 4P 40A 1.2.500mA	2DG256A00008Z	19,336,000
50	NV125-HV 3P 50A 1.2.500mA	2DG220A000035	13,346,000	NV125-HV 4P 50A 1.2.500mA	2DG257A000091	19,336,000
60	NV125-HV 3P 60A 1.2.500mA	2DG221A000036	13,346,000	NV125-HV 4P 60A 1.2.500mA	2DG258A000093	19,336,000
75	NV125-HV 3P 75A 1.2.500mA	2DG223A00007M	13,346,000	NV125-HV 4P 75A 1.2.500mA	2DG260A000096	19,336,000
100	NV125-HV 3P 100A 1.2.500mA	2DG225A000037	13,346,000	NV125-HV 4P 100A 1.2.500mA	2DG262A000099	19,336,000
125	NV125-HV 3P 125A 1.2.500mA	2DG226A000039	13,346,000	NV125-HV 4P 125A 1.2.500mA	2DG263A0000AK	19,336,000
<b>Icu=36kA @415VAC</b>						
<b>3P</b>			<b>4P</b>			
125				NV125-SEV 4P 125A 1.2.500mA (*)	2DH045B00001F	40,228,000
125	NV250-SV 3P 125A 1.2.500mA	2DJ111A00000W	9,473,000	NV250-SV 4P 125A 1.2.500mA	2DJ141A00001E	14,548,000
150	NV250-SV 3P 150A 1.2.500mA	2DJ112A00000Y	9,473,000	NV250-SV 4P 150A 1.2.500mA	2DJ142A00001G	14,548,000
175	NV250-SV 3P 175A 1.2.500mA	2DJ113A000010	9,473,000	NV250-SV 4P 175A 1.2.500mA	2DJ143A00004S	14,548,000
200	NV250-SV 3P 200A 1.2.500mA	2DJ114A000012	9,473,000	NV250-SV 4P 200A 1.2.500mA	2DJ144A00001K	14,548,000
225	NV250-SV 3P 225A 1.2.500mA	2DJ115A000014	9,473,000	NV250-SV 4P 225A 1.2.500mA	2DJ145A00001M	14,548,000
250	NV250-SV 3P 250A 1.2.500mA	2DJ116A000016	9,473,000	NV250-SV 4P 250A 1.2.500mA	2DJ146A00001P	14,548,000
<b>Icu=70kA @415VAC</b>						
<b>3P</b>			<b>4P</b>			
125	NV125-HEV 3P 125A 1.2.500mA (*)	2DH115B00001G	25,814,000	NV125-HEV 4P 125A 1.2.500mA (*)	2DH145B00001H	52,296,000
125	NV250-HV 3P 125A 1.2.500mA	2DJ211A000024	17,576,000			
150	NV250-HV 3P 150A 1.2.500mA	2DJ212A000025	17,576,000	NV250-HV 4P 150A 1.2.500mA	2DJ242A000064	20,019,000
175	NV250-HV 3P 175A 1.2.500mA	2DJ213A00005D	17,576,000	NV250-HV 4P 175A 1.2.500mA	2DJ243D0000C3	20,019,000
200	NV250-HV 3P 200A 1.2.500mA	2DJ214A000026	17,576,000	NV250-HV 4P 200A 1.2.500mA	2DJ244A000066	20,019,000
225	NV250-HV 3P 225A 1.2.500mA	2DJ215A000027	17,576,000	NV250-HV 4P 225A 1.2.500mA	2DJ245A000068	20,019,000
250	NV250-HV 3P 250A 1.2.500mA	2DJ216A000071	17,576,000	NV250-HV 4P 250A 1.2.500mA	2DJ246A00002G	20,019,000
125-250	NV250-HEV 3P 125-250A 1.2.500mA (*)	2DL117A00000K	45,854,000			
<b>Icu=45kA @415VAC</b>						
<b>3P</b>			<b>4P</b>			
250	NV400-SW 3P 250A 1.2.500mA	2GK111A000016	25,958,000			
300	NV400-SW 3P 300A 1.2.500mA	2GK112A000019	25,958,000			
350	NV400-SW 3P 350A 1.2.500mA	2GK113A00001B	25,958,000			
400	NV400-SW 3P 400A 1.2.500mA	2GK114A00001F	25,958,000			
<b>Icu=50kA @415VAC</b>						
<b>3P</b>			<b>4P</b>			
400	NV400-SEW 3P 400A 1.2.500mA (*)	2GK216A00001V	33,774,000	NV400-SEW 4P 400A 1.2.500mA (*)	2GK246A000023	42,158,000
500	NV630-SW 3P 500A 1.2.500mA	2GL101A00000C	48,482,000			
600	NV630-SW 3P 600A 1.2.500mA	2GL102A00000D	48,482,000			
630	NV630-SW 3P 630A 1.2.500mA	2GL103A00000E	48,482,000			
630	NV630-SEW 3P 630A 1.2.500mA(*)	2GL206A00000Q	45,849,000			

Lưu ý (Note): \* Adjustable Type 0.5-1

Đơn giá chưa bao gồm thuế GTGT.  
 The unit price is exclusive of VAT.



NV125-SV



NV250-SV



NV400-SW



Sản xuất tại Nhật Bản  
Tiêu chuẩn IEC 60947-1,2  
Dòng định mức tới 800A  
Dòng rò định mức: 100.200.500 mA

Made in Japan  
IEC 60947-1,2 Standard  
Rated current up to 800A  
Rated sensitivity current: 100.200.500 mA

**ELCB Dòng rò định mức 100.200.500mA  
Rated sensitivity current 100.200.500mA**

Dòng định mức Rating (A)	Tên sản phẩm Model name	Mã sản phẩm Material code	Đơn giá Unit price (VND)	Tên sản phẩm Model name	Mã sản phẩm Material code	Đơn giá Unit price (VND)
<b>Icu=10kA @415VAC</b>			<b>3P</b>		<b>4P</b>	
400	NV400-HEW 3P 400A 1.2.500mA (*)	2GK316A00002A	41,896,000	NV400-HEW 4P 400A 1.2.500mA (*)	2GK346A00002E	49,518,000
630	NV630-HEW 3P 630A 1.2.500mA (*)	2GL306A00000Y	55,059,000			
800	NV800-HEW 3P 800A 1.2.500mA (*)	2GM306A000008	74,459,000			

Lưu ý (Note): \* Adjustable Type 0.5-1

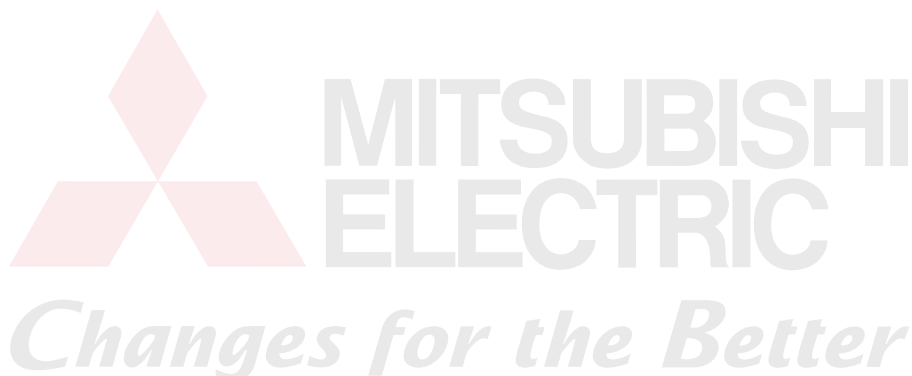
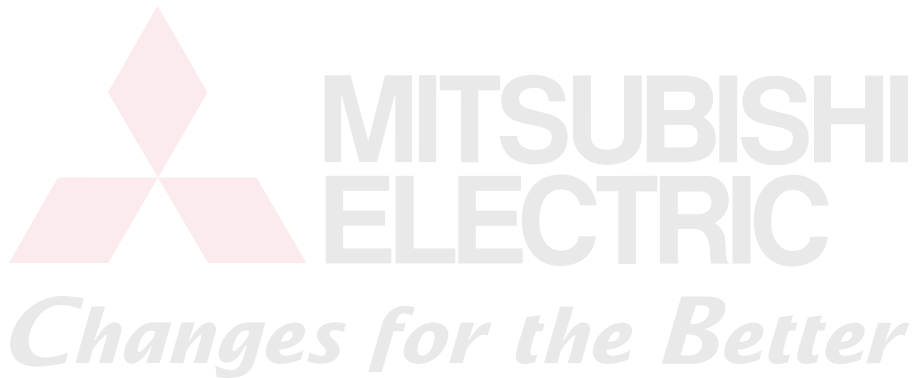

# ELCB-CẦU DAO TỰ ĐỘNG CHỐNG DÒNG RÒ DẠNG KHỐI-DÒNG NV-LOẠI ĐÁP ỨNG TRỄ

Sản xuất tại Nhật Bản  
 Đáp ứng tiêu chuẩn IEC 60947-2, JIS C 8201-2-2 Ann.1, 2  
 Dòng định mức tới 800A  
 Dòng rò định mức: 1.2.500 mA  
**Loại đáp ứng trễ**

# EARTH LEAKAGE CIRCUIT BREAKER-NV SERIES TIME DELAY TYPE

Made in Japan  
 Comply with IEC 60947-2, JIS C 8201-2-2 Ann.1,2 standard  
 Rated current up to 800A  
 Rated sensitivity current: 1.2.500 mA  
**Time Delay type**



NV125-SV



NV250-CV 3P



NV400-SW

ELCB loại đáp ứng trễ, dòng rò định mức 100.200.500mA ELCB time delay type, rated sensitivity current 100.200.500mA						
Dòng định mức Rating (A)	Tên sản phẩm Model name	Mã sản phẩm Material code	Đơn giá Unit price (VND)	Tên sản phẩm Model name	Mã sản phẩm Material code	Đơn giá Unit price (VND)
<b>Icu=10kA @415VAC</b>						
<b>3P</b>						
60	NV125-CV 3P 60A 1.2.500mA TD	2DG031A00000N	4,078,000			
75	NV125-CV 3P 75A 1.2.500mA TD	2DG033A00000P	4,078,000			
100	NV125-CV 3P 100A 1.2.500mA TD	2DG035A00000Q	4,078,000			
125	NV125-CV 3P 125A 1.2.500mA TD	2DG036A00000R	4,078,000			
<b>Icu=30kA @415VAC</b>						
<b>3P</b>						
20	NV125-SV 3P 20A 1.2.500mA TD	2DG127A00005G	8,374,000			
30	NV125-SV 3P 30A 1.2.500mA TD	2DG128A00001D	8,374,000			
40	NV125-SV 3P 40A 1.2.500mA TD	2DG130A0000A5	8,374,000			
50	NV125-SV 3P 50A 1.2.500mA TD	2DG131A0000A6	8,374,000			
60	NV125-SV 3P 60A 1.2.500mA TD	2DG132A0000A7	8,374,000			
75	NV125-SV 3P 75A 1.2.500mA TD	2DG134A00001E	8,374,000			
100	NV125-SV 3P 100A 1.2.500mA TD	2DG136A00001F	8,374,000			
125	NV125-SV 3P 125A 1.2.500mA TD	2DG137A0000A8	8,374,000			
<b>4P</b>						
	NV125-SV 4P 20A 1.2.500mA TD	2DG164A00002H	14,828,000			
	NV125-SV 4P 30A 1.2.500mA TD	2DG167A0000A9	14,828,000			
	NV125-SV 4P 40A 1.2.500mA TD	2DG168A000069	14,828,000			
	NV125-SV 4P 50A 1.2.500mA TD	2DG169A00002R	14,828,000			
	NV125-SV 4P 60A 1.2.500mA TD	2DG171A0000A0	14,828,000			
	NV125-SV 4P 75A 1.2.500mA TD	2DG174A00006D	14,828,000			
<b>Icu=50kA @415VAC</b>						
<b>3P</b>						
20	NV125-HV 3P 20A 1.2.500mA TD	2DG227A0000AA	13,744,000			
30	NV125-HV 3P 30A 1.2.500mA TD	2DG228A0000AB	13,744,000			
40	NV125-HV 3P 40A 1.2.500mA TD	2DG230A0000AC	13,744,000			
50	NV125-HV 3P 50A 1.2.500mA TD	2DG231A0000AD	13,744,000			
60	NV125-HV 3P 60A 1.2.500mA TD	2DG232A000080	13,744,000			
75	NV125-HV 3P 75A 1.2.500mA TD	2DG234A0000AE	13,744,000			
100	NV125-HV 3P 100A 1.2.500mA TD	2DG236A0000AF	13,744,000			
125	NV125-HV 3P 125A 1.2.500mA TD	2DG237A0000AG	13,744,000			
<b>4P</b>						
	NV125-HV 4P 20A 1.2.500mA TD	2DG264A0000AL	19,732,000			
	NV125-HV 4P 30A 1.2.500mA TD	2DG265A00009C	19,732,000			
	NV125-HV 4P 40A 1.2.500mA TD	2DG267A0000AM	19,732,000			
	NV125-HV 4P 50A 1.2.500mA TD	2DG268A0000AN	19,732,000			
	NV125-HV 4P 60A 1.2.500mA TD	2DG269A00003J	19,732,000			
	NV125-HV 4P 75A 1.2.500mA TD	2DG271A00003K	19,732,000			
	NV125-HV 4P 100A 1.2.500mA TD	2DG273A0000AP	19,732,000			
	NV125-HV 4P 125A 1.2.500mA TD	2DG274A0000AQ	19,732,000			
<b>Icu=25kA @415VAC</b>						
<b>3P</b>						
125	NV250-CV 3P 125A 1.2.500mA TD	2DJ021A00006R	6,471,000			
150	NV250-CV 3P 150A 1.2.500mA TD	2DJ022A00000P	6,471,000			
175	NV250-CV 3P 175A 1.2.500mA TD	2DJ023A00006S	6,471,000			
200	NV250-CV 3P 200A 1.2.500mA TD	2DJ024A00000R	6,471,000			
225	NV250-CV 3P 225A 1.2.500mA TD	2DJ025A00006T	6,471,000			
250	NV250-CV 3P 250A 1.2.500mA TD	2DJ026A00000S	6,471,000			
<b>Icu=36kA @415VAC</b>						
<b>3P</b>						
125	NV250-SV 3P 125A 1.2.500mA TD	2DJ121A000017	9,868,000			
150	NV250-SV 3P 150A 1.2.500mA TD	2DJ122A000018	9,868,000			
175	NV250-SV 3P 175A 1.2.500mA TD	2DJ123A00006W	9,868,000			
200	NV250-SV 3P 200A 1.2.500mA TD	2DJ124A00004D	9,868,000			
225	NV250-SV 3P 225A 1.2.500mA TD	2DJ125A000019	9,868,000			
250	NV250-SV 3P 250A 1.2.500mA TD	2DJ126A00008S	9,868,000			
<b>4P</b>						
	NV250-SV 4P 125A 1.2.500mA TD	2DJ151A00001S	14,941,000			
	NV250-SV 4P 150A 1.2.500mA TD	2DJ152A00001T	14,814,000			
	NV250-SV 4P 175A 1.2.500mA TD	2DJ153A00001V	14,941,000			
	NV250-SV 4P 200A 1.2.500mA TD	2DJ154A00001W	14,814,000			
	NV250-SV 4P 225A 1.2.500mA TD	2DJ155A00001X	14,941,000			
	NV250-SV 4P 250A 1.2.500mA TD	2DJ156A00001Z	14,814,000			
<b>Icu=70kA @415VAC</b>						
<b>3P</b>						
125	NV250-HV 3P 125A 1.2.500mA TD	2DJ221A000072	17,974,000			
150	NV250-HV 3P 150A 1.2.500mA TD	2DJ222A000073	17,974,000			
175	NV250-HV 3P 175A 1.2.500mA TD	2DJ223A000074	17,974,000			
200	NV250-HV 3P 200A 1.2.500mA TD	2DJ224A00005T	17,974,000			
225	NV250-HV 3P 225A 1.2.500mA TD	2DJ225A000075	17,974,000			
250	NV250-HV 3P 250A 1.2.500mA TD	2DJ226A000029	17,974,000			
<b>4P</b>						
	NV250-HV 4P 200A 1.2.500mA TD	2DJ254A00008M	20,416,000			
	NV250-HV 4P 250A 1.2.500mA TD	2DJ256A00006F	20,416,000			
<b>Icu=36kA @415VAC</b>						
<b>3P</b>						
250	NV400-CW 3P 250A 1.2.500mA TD	2GK051A000038	14,520,000			
300	NV400-CW 3P 300A 1.2.500mA TD	2GK052A00000W	14,520,000			
350	NV400-CW 3P 350A 1.2.500mA TD	2GK053A00000Y	14,520,000			
400	NV400-CW 3P 400A 1.2.500mA TD	2GK054A000010	14,520,000			
<b>Icu=45kA @415VAC</b>						
<b>3P</b>						
250	NV400-SW 3P 250A 1.2.500mA TD	2GK121A00001H	26,341,000			
300	NV400-SW 3P 300A 1.2.500mA TD	2GK122A00001J	26,341,000			
350	NV400-SW 3P 350A 1.2.500mA TD	2GK123A00001L	26,341,000			
400	NV400-SW 3P 400A 1.2.500mA TD	2GK124A00001M	26,341,000			

Đơn giá chưa bao gồm thuế GTGT.  
 The unit price is exclusive of VAT.

**ELCB-CẦU DAO TỰ ĐỘNG CHỐNG DÒNG RÒ DẠNG KHỐI-DÒNG NV-LOẠI ĐÁP ỨNG TRỄ**

Sản xuất tại Nhật Bản  
 Đáp ứng tiêu chuẩn IEC 60947-2, JIS C 8201-2-2 Ann.1, 2  
 Dòng định mức tới 800A  
 Dòng rò định mức: 1.2.500 mA  
**Loại đáp ứng trễ**

**EARTH LEAKAGE CIRCUIT BREAKER-NV SERIES TIME DELAY TYPE**

Made in Japan  
 Comply with IEC 60947-2, JIS C 8201-2-2 Ann.1,2 standard  
 Rated current up to 800A  
 Rated sensitivity current: 1.2.500 mA  
**Time Delay type**



NF400-HEW

<b>ELCB loại đáp ứng trễ, dòng rò định mức 100.200.500mA</b>						
<b>ELCB time delay type, rated sensitivity current 100.200.500mA</b>						
Dòng định mức Rating (A)	Tên sản phẩm Model name	Mã sản phẩm Material code	Đơn giá Unit price (VND)	Tên sản phẩm Model name	Mã sản phẩm Material code	Đơn giá Unit price (VND)
<b>Icu=50kA @415VAC</b>			<b>3P</b>		<b>4P</b>	
400	NV400-SEW 3P 400A 1.2.500mA TD (*)	2GK226A00001X	34,158,000	NV400-SEW 4P 400A 1.2.500mA TD (*)	2GK256A000025	42,482,000
<b>Icu=36kA @415VAC</b>			<b>3P</b>			
500	NV630-CW 3P 500A 1.2.500mA TD	2GL011A000006	35,776,000			
600	NV630-CW 3P 600A 1.2.500mA TD	2GL012A000008	35,776,000			
630	NV630-CW 3P 630A 1.2.500mA TD	2GL013A00000A	35,776,000			
<b>Icu=50kA @415VAC</b>			<b>3P</b>		<b>4P</b>	
500	NV630-SW 3P 500A 1.2.500mA TD	2GL111A00000F	48,482,000			
600	NV630-SW 3P 600A 1.2.500mA TD	2GL112A00000H	47,609,000			
630	NV630-SW 3P 630A 1.2.500mA TD	2GL113A00000K	47,609,000			
630	NV630-SEW 3P 630A 1.2.500mA TD (*)	2GL216A00000R	47,609,000	NV630-SEW 4P 630A 50kA 1.2.500mA TD (*)	2GL236A00000V	64,487,000
800	NV800-SEW 3P 800A 1.2.500mA TD (*)	2GM216A000004	61,071,000			
<b>Icu=70kA @415VAC</b>			<b>3P</b>			
800	NV800-HEW 3P 800A 1.2.500mA TD (*)	2GM316A000009	74,856,000			

Lưu ý (Note): \* Adjustable Type 0.5-1

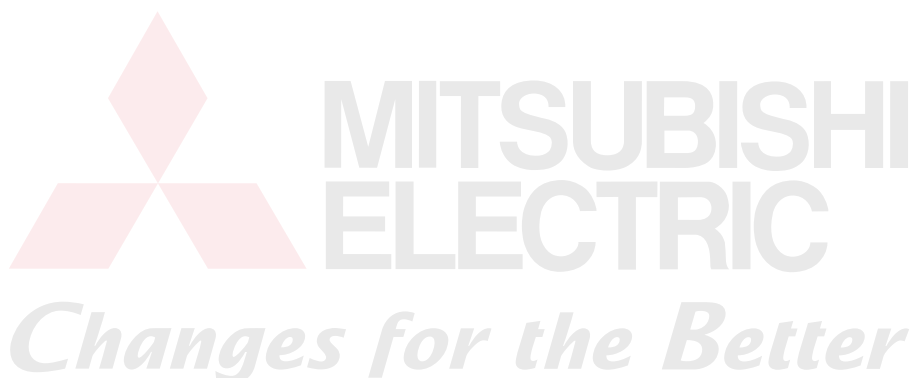
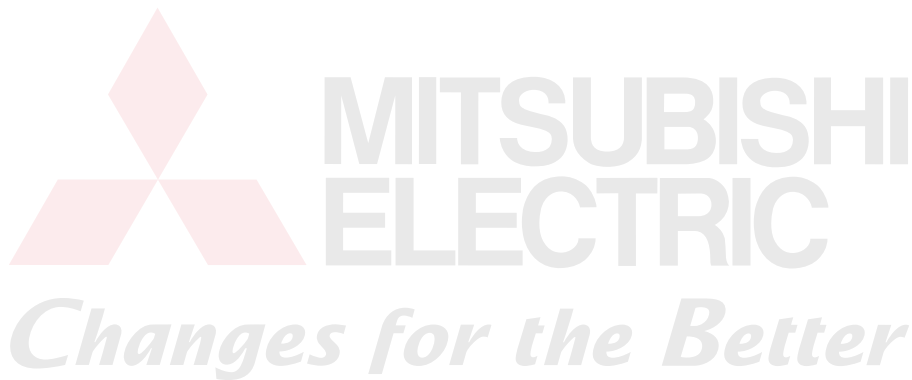

Đơn giá chưa bao gồm thuế GTGT.  
 The unit price is exclusive of VAT.



# ELCB-CẦU DAO TỰ ĐỘNG CHỐNG DÒNG RÒ DẠNG KHỐI-DÒNG NV, LOẠI CE

Sản xuất tại Nhật Bản  
 Đáp ứng tiêu chuẩn IEC60947-2, JIS C 8201-2-2 Ann.1, 2  
 Loại CE đặc biệt đáp ứng thêm tiêu chuẩn EN 60947-2 và GB 14048.2  
 Dòng định mức tới 800A, Dòng rò định mức: 30 mA

# EARTH LEAKAGE CIRCUIT BREAKER-NV SERIES, CE TYPE

Made in Japan  
 Comply with IEC 60947-2, JIS C 8201-2-2 Ann.1, 2 standard  
 Special type CE comply with EN 60947-2 and GB 14048.2 standard  
 Rated current up to 800A, Rated sensitivity current: 30 mA

## ELCB Dòng rò định mức 30mA, loại CE Rated sensitivity current: 30mA, type CE

Dòng định mức Rating (A)	Tên sản phẩm Model name	Mã sản phẩm Material code	Đơn giá Unit price (VND)	Tên sản phẩm Model name	Mã sản phẩm Material code	Đơn giá Unit price (VND)
<b>2P Icu = 5kA @400VAC</b>						
5	NV63-CV 2P 5A 30mA CE	2DD001C00003C	2,532,000			
10	NV63-CV 2P 10A 30mA CE	2DD002C00003D	2,532,000			
15	NV63-CV 2P 15A 30mA CE	2DD003C00003E	2,532,000			
16	NV63-CV 2P 16A 30mA CE	2DD004C00003F	2,532,000			
20	NV63-CV 2P 20A 30mA CE	2DD005C00003G	2,532,000			
25	NV63-CV 2P 25A 30mA CE	2DD006C00003H	2,532,000			
30	NV63-CV 2P 30A 30mA CE	2DD007C00003J	2,532,000			
32	NV63-CV 2P 32A 30mA CE	2DD008C00003K	2,532,000			
40	NV63-CV 2P 40A 30mA CE	2DD009C00003L	2,532,000			
50	NV63-CV 2P 50A 30mA CE	2DD010C00003M	2,532,000			
60	NV63-CV 2P 60A 30mA CE	2DD011C00003P	2,532,000			
63	NV63-CV 2P 63A 30mA CE	2DD012C00003Q	2,532,000			
<b>3P Icu = 5kA @400VAC</b>						
5	NV32-SV 3P 5A 30mA CE	2DB022C000002	3,487,000			
6	NV32-SV 3P 6A 30mA CE	2DB023C000003	3,487,000			
10	NV32-SV 3P 10A 30mA CE	2DB024C000005	3,487,000			
15	NV32-SV 3P 15A 30mA CE	2DB025C000008	3,487,000			
16	NV32-SV 3P 16A 30mA CE	2DB026C000009	3,487,000			
20	NV32-SV 3P 20A 30mA CE	2DB027C00000B	3,487,000			
25	NV32-SV 3P 25A 30mA CE	2DB028C00001C	3,487,000			
30	NV32-SV 3P 30A 30mA CE	2DB029C00000D	3,487,000			
32	NV32-SV 3P 32A 30mA CE	2DB030C00000F	3,487,000			
<b>3P Icu = 5kA @400VAC Icu = 7.5kA @415VAC</b>						
5	NV63-CV 3P 5A 30mA CE	2DD041C00003R	2,871,000	NV63-SV 3P 5A 30mA CE	2DD261C00004Y	3,741,000
10	NV63-CV 3P 10A 30mA CE	2DD042C00003S	2,871,000	NV63-SV 3P 10A 30mA CE	2DD262C00001V	3,741,000
15	NV63-CV 3P 15A 30mA CE	2DD043C00000H	2,871,000	NV63-SV 3P 15A 30mA CE	2DD263C00001X	3,741,000
16	NV63-CV 3P 16A 30mA CE	2DD044C00000J	2,871,000	NV63-SV 3P 16A 30mA CE	2DD264C000050	3,741,000
20	NV63-CV 3P 20A 30mA CE	2DD045C00000M	2,871,000	NV63-SV 3P 20A 30mA CE	2DD265C000020	3,741,000
25	NV63-CV 3P 25A 30mA CE	2DD046C00003X	2,871,000	NV63-SV 3P 25A 30mA CE	2DD266C000051	3,741,000
30	NV63-CV 3P 30A 30mA CE	2DD047C00000Q	2,871,000	NV63-SV 3P 30A 30mA CE	2DD267C000022	3,741,000
32	NV63-CV 3P 32A 30mA CE	2DD048C00000R	2,871,000	NV63-SV 3P 32A 30mA CE	2DD268C000023	3,741,000
40	NV63-CV 3P 40A 30mA CE	2DD049C00000T	2,871,000	NV63-SV 3P 40A 30mA CE	2DD269C000025	3,741,000
50	NV63-CV 3P 50A 30mA CE	2DD050C00000W	2,871,000	NV63-SV 3P 50A 30mA CE	2DD270C000027	3,741,000
60	NV63-CV 3P 60A 30mA CE	2DD051C00000Z	2,871,000	NV63-SV 3P 60A 30mA CE	2DD271C000028	3,741,000
63	NV63-CV 3P 63A 30mA CE	2DD052C000011	2,871,000	NV63-SV 3P 63A 30mA CE	2DD272C00002A	3,741,000
<b>3P Icu = 10kA @415VAC</b>						
60	NV125-CV 3P 60A 30mA CE	2DG011C000002	4,666,000			
63	NV125-CV 3P 63A 30mA CE	2DG012C00003P	4,666,000			
75	NV125-CV 3P 75A 30mA CE	2DG013C000005	4,666,000			
80	NV125-CV 3P 80A 30mA CE	2DG014C00003T	4,666,000			
100	NV125-CV 3P 100A 30mA CE	2DG015C000008	4,666,000			
125	NV125-CV 3P 125A 30mA CE	2DG016C00000A	4,666,000			
<b>3P Icu = 25kA @415VAC Icu = 36kA @415VAC</b>						
125	NV250-CV 3P 125A 30mA CE	2DJ001C00002M	8,513,000	NV250-SV 3P 125A 30mA CE	2DJ101C00003M	12,315,000
150	NV250-CV 3P 150A 30mA CE	2DJ002C000004	8,513,000	NV250-SV 3P 150A 30mA CE	2DJ102C00003P	12,315,000
175	NV250-CV 3P 175A 30mA CE	2DJ003C000006	8,513,000	NV250-SV 3P 175A 30mA CE	2DJ103C00003Q	18,134,000
200	NV250-CV 3P 200A 30mA CE	2DJ004C00002V	8,513,000	NV250-SV 3P 200A 30mA CE	2DJ104C00003R	12,315,000
225	NV250-CV 3P 225A 30mA CE	2DJ005C00002Y	8,513,000	NV250-SV 3P 225A 30mA CE	2DJ105C00003S	12,315,000
250	NV250-CV 3P 250A 30mA CE	2DJ006C000008	8,513,000	NV250-SV 3P 250A 30mA CE	2DJ106C00000V	12,315,000
<b>3P Icu = 36kA @415VAC Icu = 45kA @415VAC</b>						
250	NV400-CW 3P 250A 30mA CE	2GK031B00002W	18,365,000	NV400-SW 3P 250A 30mA CE	2GK101B000011	31,139,000
300	NV400-CW 3P 300A 30mA CE	2GK032B000004	18,365,000	NV400-SW 3P 300A 30mA CE	2GK102B000012	31,139,000
350	NV400-CW 3P 350A 30mA CE	2GK033B000006	18,365,000	NV400-SW 3P 350A 30mA CE	2GK103B000013	31,139,000
400	NV400-CW 3P 400A 30mA CE	2GK034B000008	18,365,000	NV400-SW 3P 400A 30mA CE	2GK104B000015	31,139,000



ELCB 2P



NV63-SV



NV125-CV



NV400-CW

# ELCB-CẦU DAO TỰ ĐỘNG CHỐNG DÒNG RÒ DẠNG KHỐI-DÒNG NV, LOẠI CE

Sản xuất tại Nhật Bản  
 Đáp ứng tiêu chuẩn IEC60947-2, JIS C 8201-2-2 Ann.1, 2  
 Loại CE đặc biệt đáp ứng thêm tiêu chuẩn EN 60947-2 và GB 14048.2  
 Dòng định mức tới 800A, Dòng rò định mức: 30 mA

# EARTH LEAKAGE CIRCUIT BREAKER-NV SERIES TYPE CE

Made in Japan  
 Comply with IEC 60947-2, JIS C 8201-2-2 Ann.1, 2 standard  
 Special type CE comply with EN 60947-2 and GB 14048.2 standard  
 Rated current up to 800A, Rated sensitivity current: 30 mA

## ELCB Dòng rò định mức 30mA, loại CE Rated sensitivity current: 30mA, type CE

Dòng định mức Rating (A)	Tên sản phẩm Model name	Mã sản phẩm Material code	Đơn giá Unit price (VND)	Tên sản phẩm Model name	Mã sản phẩm Material code	Đơn giá Unit price (VND)
<b>Icu=50kA @415VAC</b>			<b>3P</b>		<b>4P</b>	
400	NV400-SEW 3P 400A 30mA CE (*)	2GK206B00001U	40,532,000	NV400-SEW 4P 400A 30mA CE (*)	2GK236B000020	50,591,000
<b>Icu=10kA @415VAC</b>			<b>3P</b>			
15	NV63-HV 3P 15A 30mA CE	2DD423C000063	6,139,000			
16	NV63-HV 3P 16A 30mA CE	2DD424C000064	6,139,000			
20	NV63-HV 3P 20A 30mA CE	2DD425C000065	6,139,000			
30	NV63-HV 3P 30A 30mA CE	2DD427C000067	6,139,000			
32	NV63-HV 3P 32A 30mA CE	2DD428C000068	6,139,000			
40	NV63-HV 3P 40A 30mA CE	2DD429C00006A	6,139,000			
50	NV63-HV 3P 50A 30mA CE	2DD430C00006B	6,139,000			
60	NV63-HV 3P 60A 30mA CE	2DD431C00006F	6,139,000			
63	NV63-HV 3P 63A 30mA CE	2DD432C00006J	6,139,000			
<b>Icu=30kA @415VAC</b>			<b>3P</b>		<b>4P</b>	
15	NV125-SV 3P 15A 30mA CE	2DG101C00004B	11,767,000	NV125-SV 4P 15A 30mA CE	2DG138C00005S	21,221,000
16	NV125-SV 3P 16A 30mA CE	2DG102C00004C	11,767,000	NV125-SV 4P 16A 30mA CE	2DG139C00001K	21,221,000
20	NV125-SV 3P 20A 30mA CE	2DG103C00004E	11,767,000	NV125-SV 4P 20A 30mA CE	2DG140C00001M	21,221,000
30	NV125-SV 3P 30A 30mA CE	2DG104C00004G	11,767,000	NV125-SV 4P 30A 30mA CE	2DG141C00005T	21,221,000
32	NV125-SV 3P 32A 30mA CE	2DG105C00004H	11,767,000	NV125-SV 4P 32A 30mA CE	2DG142C00001Q	21,221,000
40	NV125-SV 3P 40A 30mA CE	2DG106C00000U	11,767,000	NV125-SV 4P 40A 30mA CE	2DG143C00005U	21,221,000
50	NV125-SV 3P 50A 30mA CE	2DG107C00000V	11,767,000	NV125-SV 4P 50A 30mA CE	2DG144C00001T	21,221,000
60	NV125-SV 3P 60A 30mA CE	2DG108C00000W	11,767,000	NV125-SV 4P 60A 30mA CE	2DG145C00001V	21,221,000
63	NV125-SV 3P 63A 30mA CE	2DG109C00000X	11,767,000	NV125-SV 4P 63A 30mA CE	2DG146C00001W	21,221,000
75	NV125-SV 3P 75A 30mA CE	2DG110C00004N	11,767,000	NV125-SV 4P 75A 30mA CE	2DG147C00005W	21,221,000
80	NV125-SV 3P 80A 30mA CE	2DG111C00000Y	11,767,000	NV125-SV 4P 80A 30mA CE	2DG148C00005X	21,221,000
100	NV125-SV 3P 100A 30mA CE	2DG112C00000Z	11,767,000	NV125-SV 4P 100A 30mA CE	2DG149C00005Z	21,221,000
125	NV125-SV 3P 125A 30mA CE	2DG113C00004Q	11,767,000	NV125-SV 4P 125A 30mA CE	2DG150C00001Y	21,221,000
<b>Icu=50kA @415VAC</b>			<b>3P</b>		<b>4P</b>	
15	NV125-HV 3P 15A 30mA CE	2DG201C00006H	16,016,000	NV125-HV 4P 15A 30mA CE	2DG238C000088	23,207,000
16	NV125-HV 3P 16A 30mA CE	2DG202C00006J	16,016,000	NV125-HV 4P 16A 30mA CE	2DG239C000089	23,207,000
20	NV125-HV 3P 20A 30mA CE	2DG203C00002X	16,016,000	NV125-HV 4P 20A 30mA CE	2DG240C00008B	23,207,000
30	NV125-HV 3P 30A 30mA CE	2DG204C00006N	16,016,000	NV125-HV 4P 30A 30mA CE	2DG241C00008D	23,207,000
32	NV125-HV 3P 32A 30mA CE	2DG205C00006P	16,016,000	NV125-HV 4P 32A 30mA CE	2DG242C00008E	23,207,000
40	NV125-HV 3P 40A 30mA CE	2DG206C00006R	16,016,000	NV125-HV 4P 40A 30mA CE	2DG243C00008G	23,207,000
50	NV125-HV 3P 50A 30mA CE	2DG207C00002Y	16,016,000	NV125-HV 4P 50A 30mA CE	2DG244C00008J	23,207,000
60	NV125-HV 3P 60A 30mA CE	2DG208C00006W	16,016,000	NV125-HV 4P 60A 30mA CE	2DG245C00008L	23,207,000
63	NV125-HV 3P 63A 30mA CE	2DG209C00002Z	16,016,000	NV125-HV 4P 63A 30mA CE	2DG246C00008M	23,207,000
75	NV125-HV 3P 75A 30mA CE	2DG210C00006Y	16,016,000	NV125-HV 4P 75A 30mA CE	2DG247C00008P	23,207,000
80	NV125-HV 3P 80A 30mA CE	2DG211C00006Z	16,016,000	NV125-HV 4P 80A 30mA CE	2DG248C00008Q	23,207,000
100	NV125-HV 3P 100A 30mA CE	2DG212C000070	16,016,000	NV125-HV 4P 100A 30mA CE	2DG249C00003A	23,207,000
125	NV125-HV 3P 125A 30mA CE	2DG213C000072	16,016,000	NV125-HV 4P 125A 30mA CE	2DG250C00008T	23,207,000
<b>Icu=36kA @415VAC</b>			<b>3P</b>		<b>4P</b>	
125	NV125-SEV 3P 63-125A 30mA CE (*)	2DH006C000005	22,576,000	NV125-SEV 4P 63-125A 30mA CE (*)	2DH036C000008	48,275,000
<b>Icu=70kA @415VAC</b>			<b>3P</b>		<b>4P</b>	
125	NV125-HEV 3P 63-125A 30mA CE (*)	2DH106C000002	30,972,000	NV125-HEV 4P 63-125A 30mA CE (*)	2DH136C00000C	62,758,000
<b>Icu=36kA @415VAC</b>					<b>4P</b>	
125				NV250-SV 4P 125A 30mA CE	2DJ131C00004H	21,821,000
150				NV250-SV 4P 150A 30mA CE	2DJ132C00004K	21,821,000
175				NV250-SV 4P 175A 30mA CE	2DJ133C00004L	21,821,000
200				NV250-SV 4P 200A 30mA CE	2DJ134C00004P	21,821,000
225				NV250-SV 4P 225A 30mA CE	2DJ135C00001C	21,821,000
250				NV250-SV 4P 250A 30mA CE	2DJ136C00004Q	21,821,000

Lưu ý (Note): \* Adjustable Type 0.5-1



NV125-SV



NV250-SV

**ELCB-CẦU DAO TỰ ĐỘNG CHỐNG DÒNG RÒ  
DẠNG KHỐI-DÒNG NV, LOẠI CE**

Sản xuất tại Nhật Bản  
Đáp ứng tiêu chuẩn IEC 60947-2, JIS C 8201-2-2 Ann.1, 2  
Loại CE đặc biệt đáp ứng thêm tiêu chuẩn EN 60947-2  
và GB 14048.2  
Dòng định mức tới 800A, Dòng rò định mức: 30 mA

**EARTH LEAKAGE CIRCUIT BREAKER-NV  
SERIES TYPE CE**

Made in Japan  
Comply with IEC 60947-2, JIS C 8201-2-2 Ann.1, 2 standard  
Special type CE comply with EN 60947-2  
and GB 14048.2 standard  
Rated current up to 800A, Rated sensitivity current: 30 mA

<b>ELCB Dòng rò định mức 30mA, loại CE Rated sensitivity current: 30mA, type CE</b>						
Dòng định mức Rating (A)	Tên sản phẩm Model name	Mã sản phẩm Material code	Đơn giá Unit price (VND)	Tên sản phẩm Model name	Mã sản phẩm Material code	Đơn giá Unit price (VND)
<b>Icu=36kA @415VAC</b>						
250	NV250-SEV 3P 125-250A 30mA CE (*)	2DL008C000006	33,313,000	<b>3P</b>		
<b>Icu=70kA @415VAC</b>						
125	NV250-HV 3P 125A 30mA CE	2DJ201C000051	21,094,000	NV250-HV 4P 125A 30mA CE	2DJ231C00005X	25,136,000
150	NV250-HV 3P 150A 30mA CE	2DJ202C000052	21,094,000	NV250-HV 4P 150A 30mA CE	2DJ232C00005Y	25,136,000
175	NV250-HV 3P 175A 30mA CE	2DJ203C000053	21,094,000	NV250-HV 4P 175A 30mA CE	2DJ233C00005Z	25,136,000
200	NV250-HV 3P 200A 30mA CE	2DJ204C000054	21,094,000	NV250-HV 4P 200A 30mA CE	2DJ234C000060	25,136,000
225	NV250-HV 3P 225A 30mA CE	2DJ205C000055	21,094,000	NV250-HV 4P 225A 30mA CE	2DJ235C000061	25,136,000
250	NV250-HV 3P 250A 30mA CE	2DJ206C000022	21,094,000	NV250-HV 4P 250A 30mA CE	2DJ236C000062	25,136,000
<b>Icu=70kA @415VAC</b>						
400	NV400-HEW 3P 400A 30mA CE (*)	2GK306B000030	45,605,000	NV400-HEW 4P 400A 30mA CE (*)	2GK336B000031	51,993,000
<b>Icu=125kA @415VAC</b>						
400	NV400-REW 3P 400A 30mA CE (*)	2GK406B00003S	50,659,000	<b>3P</b>		

Lưu ý (Note): \* Adjustable Type 0.5-1

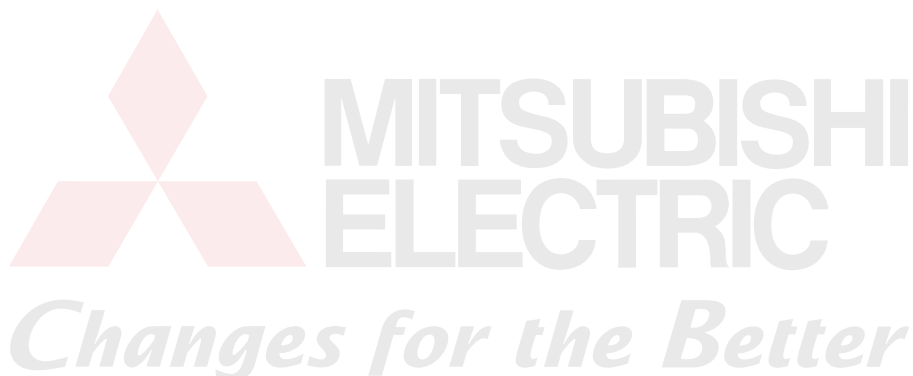
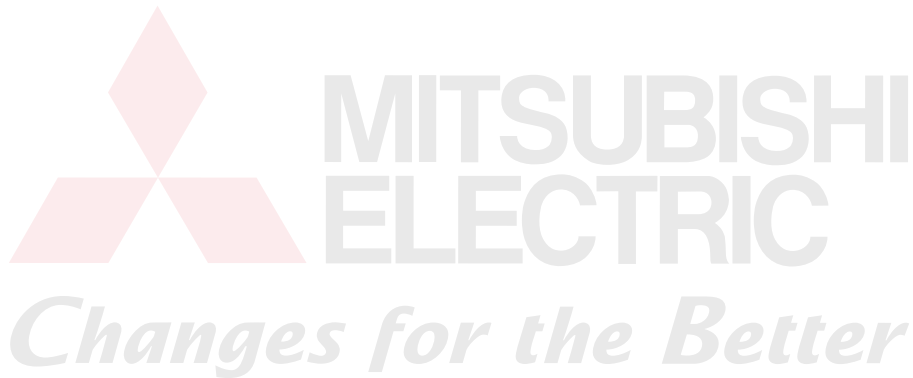



# ELCB-CẦU DAO TỰ ĐỘNG CHỐNG DÒNG RÒ DẠNG KHỐI-DÒNG NV, LOẠI CE

Sản xuất tại Nhật Bản  
 Đáp ứng tiêu chuẩn IEC 60947-2, JIS C 8201-2-2 Ann.1, 2  
 Loại CE đặc biệt đáp ứng thêm tiêu chuẩn EN 60947-2 và GB 14048.2  
 Dòng định mức tới 800A, Dòng rò định mức: 1.2.500 mA

# EARTH LEAKAGE CIRCUIT BREAKER-NV SERIES TYPE CE

Made in Japan  
 Comply with IEC 60947-2, JIS C 8201-2-2 Ann.1, 2 standard  
 Special type CE comply with EN 60947-2 and GB 14048.2 standard  
 Rated current up to 800A, Rated sensitivity current: 1.2.500 mA

## ELCB Dòng rò định mức 100.200.500mA, loại CE Rated sensitivity current: 100.200.500mA, type CE

Dòng định mức Rating (A)	Tên sản phẩm Model name	Mã sản phẩm Material code	Đơn giá Unit price (VND)	Tên sản phẩm Model name	Mã sản phẩm Material code	Đơn giá Unit price (VND)
<b>3P Icu = 5kA @400VAC</b>						
5	NV63-CV 3P 5A 1.2.500mA CE	2DD061C000014	2,871,000	NV63-SV 3P 5A 1.2.500mA CE	2DD281C00005D	3,741,000
10	NV63-CV 3P 10A 1.2.500mA CE	2DD062C000017	2,871,000	NV63-SV 3P 10A 1.2.500mA CE	2DD282C00005E	3,741,000
15	NV63-CV 3P 15A 1.2.500mA CE	2DD063C000019	2,871,000	NV63-SV 3P 15A 1.2.500mA CE	2DD283C00005F	3,741,000
16	NV63-CV 3P 16A 1.2.500mA CE	2DD064C00001A	2,871,000	NV63-SV 3P 16A 1.2.500mA CE	2DD284C00005G	3,741,000
20	NV63-CV 3P 20A 1.2.500mA CE	2DD065C00001C	2,871,000	NV63-SV 3P 20A 1.2.500mA CE	2DD285C00005H	3,741,000
25	NV63-CV 3P 25A 1.2.500mA CE	2DD066C00004B	2,871,000	NV63-SV 3P 25A 1.2.500mA CE	2DD286C00005J	3,741,000
30	NV63-CV 3P 30A 1.2.500mA CE	2DD067C00001G	2,871,000	NV63-SV 3P 30A 1.2.500mA CE	2DD287C00005K	3,741,000
32	NV63-CV 3P 32A 1.2.500mA CE	2DD068C00001H	2,871,000	NV63-SV 3P 32A 1.2.500mA CE	2DD288C00002H	3,741,000
40	NV63-CV 3P 40A 1.2.500mA CE	2DD069C00001K	2,871,000	NV63-SV 3P 40A 1.2.500mA CE	2DD289C00005Q	3,741,000
50	NV63-CV 3P 50A 1.2.500mA CE	2DD070C00001N	2,871,000	NV63-SV 3P 50A 1.2.500mA CE	2DD290C00002N	3,741,000
60	NV63-CV 3P 60A 1.2.500mA CE	2DD071C00004C	2,871,000	NV63-SV 3P 60A 1.2.500mA CE	2DD291C00002P	3,741,000
63	NV63-CV 3P 63A 1.2.500mA CE	2DD072C00001R	2,871,000	NV63-SV 3P 63A 1.2.500mA CE	2DD292C000061	3,741,000
<b>3P Icu = 5kA @400VAC</b>						
5	NV32-SV 3P 5A 1.2.500mA CE	2DB042C00001J	3,487,000			
6	NV32-SV 3P 6A 1.2.500mA CE	2DB043C00000H	3,487,000			
10	NV32-SV 3P 10A 1.2.500mA CE	2DB044C00000L	3,487,000			
15	NV32-SV 3P 15A 1.2.500mA CE	2DB045C00000N	3,487,000	NV63-HV 3P 15A 1.2.500mA CE	2DD443C000030	6,139,000
16	NV32-SV 3P 16A 1.2.500mA CE	2DB046C00000P	3,487,000	NV63-HV 3P 16A 1.2.500mA CE	2DD444C00006K	6,139,000
20	NV32-SV 3P 20A 1.2.500mA CE	2DB047C00000R	3,487,000	NV63-HV 3P 20A 1.2.500mA CE	2DD445C000032	6,139,000
30	NV32-SV 3P 25A 1.2.500mA CE	2DB048C00001Z	3,487,000	NV63-HV 3P 30A 1.2.500mA CE	2DD447C000034	6,139,000
32	NV32-SV 3P 30A 1.2.500mA CE	2DB049C000022	3,487,000	NV63-HV 3P 32A 1.2.500mA CE	2DD448C000035	6,139,000
40	NV32-SV 3P 32A 1.2.500mA CE	2DB050C00000V	3,487,000	NV63-HV 3P 40A 1.2.500mA CE	2DD449C00006Q	6,139,000
50				NV63-HV 3P 50A 1.2.500mA CE	2DD450C00003A	6,139,000
60				NV63-HV 3P 60A 1.2.500mA CE	2DD451C00006W	6,139,000
63				NV63-HV 3P 63A 1.2.500mA CE	2DD452C00006Z	6,139,000
<b>3P Icu = 10kA @415VAC</b>						
15				NV125-SV 3P 15A 1.2.500mA CE	2DG114C00004R	11,767,000
16				NV125-SV 3P 16A 1.2.500mA CE	2DG115C000012	11,767,000
20				NV125-SV 3P 20A 1.2.500mA CE	2DG116C00004S	11,767,000
30				NV125-SV 3P 30A 1.2.500mA CE	2DG117C00004T	11,767,000
32				NV125-SV 3P 32A 1.2.500mA CE	2DG118C00004V	11,767,000
40				NV125-SV 3P 40A 1.2.500mA CE	2DG119C00004Z	11,767,000
50				NV125-SV 3P 50A 1.2.500mA CE	2DG120C000016	11,767,000
60	NV125-CV 3P 60A 1.2.500mA CE	2DG021C00000C	4,666,000	NV125-SV 3P 60A 1.2.500mA CE	2DG121C000017	11,767,000
63	NV125-CV 3P 63A 1.2.500mA CE	2DG022C00000D	4,666,000	NV125-SV 3P 63A 1.2.500mA CE	2DG122C000057	11,767,000
75	NV125-CV 3P 75A 1.2.500mA CE	2DG023C00000F	4,666,000	NV125-SV 3P 75A 1.2.500mA CE	2DG123C000019	11,767,000
80	NV125-CV 3P 80A 1.2.500mA CE	2DG024C00000G	4,666,000	NV125-SV 3P 80A 1.2.500mA CE	2DG124C00005C	11,767,000
100	NV125-CV 3P 100A 1.2.500mA CE	2DG025C00000J	4,666,000	NV125-SV 3P 100A 1.2.500mA CE	2DG125C00001B	11,767,000
125	NV125-CV 3P 125A 1.2.500mA CE	2DG026C00000M	4,666,000	NV125-SV 3P 125A 1.2.500mA CE	2DG126C00005F	11,767,000
<b>3P Icu = 25kA @415VAC</b>						
125	NV250-CV 3P 125A 1.2.500mA CE	2DJ011C00000A	8,513,000	NV250-SV 3P 125A 1.2.500mA CE	2DJ111C00000X	12,315,000
150	NV250-CV 3P 150A 1.2.500mA CE	2DJ012C00000D	8,513,000	NV250-SV 3P 150A 1.2.500mA CE	2DJ112C00000Z	12,315,000
175	NV250-CV 3P 175A 1.2.500mA CE	2DJ013C00000F	8,513,000	NV250-SV 3P 175A 1.2.500mA CE	2DJ113C000011	18,134,000
200	NV250-CV 3P 200A 1.2.500mA CE	2DJ014C00000H	8,513,000	NV250-SV 3P 200A 1.2.500mA CE	2DJ114C000013	12,315,000
225	NV250-CV 3P 225A 1.2.500mA CE	2DJ015C00000L	8,513,000	NV250-SV 3P 225A 1.2.500mA CE	2DJ115C000015	12,315,000
250	NV250-CV 3P 250A 1.2.500mA CE	2DJ016C00000N	8,513,000	NV250-SV 3P 250A 1.2.500mA CE	2DJ116C000049	12,315,000
<b>3P Icu = 36kA @415VAC</b>						
250	NV400-CW 3P 250A 1.2.500mA CE	2GK041B00000D	18,365,000	NV400-SW 3P 250A 1.2.500mA CE	2GK111B000018	31,139,000
300	NV400-CW 3P 300A 1.2.500mA CE	2GK042B00000H	18,365,000	NV400-SW 3P 300A 1.2.500mA CE	2GK112B00001A	31,139,000
350	NV400-CW 3P 350A 1.2.500mA CE	2GK043B00000P	18,365,000	NV400-SW 3P 350A 1.2.500mA CE	2GK113B00001C	31,139,000
400	NV400-CW 3P 400A 1.2.500mA CE	2GK044B00000U	18,365,000	NV400-SW 3P 400A 1.2.500mA CE	2GK114B00001G	31,139,000



NV63-CV



NV125-CV

Đơn giá chưa bao gồm thuế GTGT.  
 The unit price is exclusive of VAT.

# ELCB-CẦU DAO TỰ ĐỘNG CHỐNG DÒNG RÒ DẠNG KHỐI-DÒNG NV, LOẠI CE

Sản xuất tại Nhật Bản  
 Đáp ứng tiêu chuẩn IEC 60947-2, JIS C 8201-2-2 Ann.1, 2  
 Loại CE đặc biệt đáp ứng thêm tiêu chuẩn EN 60947-2 và GB 14048.2  
 Dòng định mức tới 800A, Dòng rò định mức: 1.2.500 mA

# EARTH LEAKAGE CIRCUIT BREAKER-NV SERIES TYPE CE

Made in Japan  
 Comply with IEC 60947-2, JIS C 8201-2-2 Ann.1, 2 standard  
 Special type CE comply with EN 60947-2 and GB 14048.2 standard  
 Rated current up to 800A, Rated sensitivity current: 1.2.500 mA



NV125-SV



NV400-SW

ELCB Dòng rò định mức 100.200.500mA, loại CE Rated sensitivity current: 100.200.500mA, type CE							
Dòng định mức Rating (A)	Tên sản phẩm Model name	Mã sản phẩm Material code	Đơn giá Unit price (VND)	Tên sản phẩm Model name	Mã sản phẩm Material code	Đơn giá Unit price (VND)	
<b>Icu = 50kA @415VAC</b>				<b>3P</b>			
15	NV125-HV 3P 15A 1.2.500mA CE	2DG214C000074	16,016,000	NV125-HV 4P 15A 1.2.500mA CE	2DG251C00008U	23,207,000	
16	NV125-HV 3P 16A 1.2.500mA CE	2DG215C000075	16,016,000	NV125-HV 4P 16A 1.2.500mA CE	2DG252C00008V	23,207,000	
20	NV125-HV 3P 20A 1.2.500mA CE	2DG216C000076	16,016,000	NV125-HV 4P 20A 1.2.500mA CE	2DG253C00008W	23,207,000	
30	NV125-HV 3P 30A 1.2.500mA CE	2DG217C000077	16,016,000	NV125-HV 4P 30A 1.2.500mA CE	2DG254C00008X	23,207,000	
32	NV125-HV 3P 32A 1.2.500mA CE	2DG218C000033	16,016,000	NV125-HV 4P 32A 1.2.500mA CE	2DG255C00008Y	23,207,000	
40	NV125-HV 3P 40A 1.2.500mA CE	2DG219C00007B	16,016,000	NV125-HV 4P 40A 1.2.500mA CE	2DG256C000090	23,207,000	
50	NV125-HV 3P 50A 1.2.500mA CE	2DG220C00007E	16,016,000	NV125-HV 4P 50A 1.2.500mA CE	2DG257C000092	23,207,000	
60	NV125-HV 3P 60A 1.2.500mA CE	2DG221C00007H	16,016,000	NV125-HV 4P 60A 1.2.500mA CE	2DG258C000094	23,207,000	
63	NV125-HV 3P 63A 1.2.500mA CE	2DG222C00007K	16,016,000	NV125-HV 4P 63A 1.2.500mA CE	2DG259C000095	23,207,000	
75	NV125-HV 3P 75A 1.2.500mA CE	2DG223C00007P	16,016,000	NV125-HV 4P 75A 1.2.500mA CE	2DG260C000097	23,207,000	
80	NV125-HV 3P 80A 1.2.500mA CE	2DG224C00007R	16,016,000	NV125-HV 4P 80A 1.2.500mA CE	2DG261C000098	23,207,000	
100	NV125-HV 3P 100A 1.2.500mA CE	2DG225C000038	16,016,000	NV125-HV 4P 100A 1.2.500mA CE	2DG262C00009A	23,207,000	
125	NV125-HV 3P 125A 1.2.500mA CE	2DG226C00007U	16,016,000	NV125-HV 4P 125A 1.2.500mA CE	2DG263C00003G	23,207,000	
<b>Icu = 30kA @415VAC</b>				<b>4P</b>			
15				NV125-SV 4P 15A 1.2.500mA CE	2DG151C000060	21,221,000	
16				NV125-SV 4P 16A 1.2.500mA CE	2DG152C000020	21,221,000	
20				NV125-SV 4P 20A 1.2.500mA CE	2DG153C000022	21,221,000	
30				NV125-SV 4P 30A 1.2.500mA CE	2DG154C000024	21,221,000	
32				NV125-SV 4P 32A 1.2.500mA CE	2DG155C000025	21,221,000	
40				NV125-SV 4P 40A 1.2.500mA CE	2DG156C000061	21,221,000	
50				NV125-SV 4P 50A 1.2.500mA CE	2DG157C000028	21,221,000	
60				NV125-SV 4P 60A 1.2.500mA CE	2DG158C000062	21,221,000	
63				NV125-SV 4P 63A 1.2.500mA CE	2DG159C00002A	21,221,000	
75				NV125-SV 4P 75A 1.2.500mA CE	2DG160C000063	21,221,000	
80				NV125-SV 4P 80A 1.2.500mA CE	2DG161C00002C	21,221,000	
100				NV125-SV 4P 100A 1.2.500mA CE	2DG162C00002E	21,221,000	
125				NV125-SV 4P 125A 1.2.500mA CE	2DG163C000065	21,221,000	
<b>Icu = 36kA @415VAC</b>				<b>3P</b>			
125	NV125-SEV 3P 63-125A 1.2.500mA CE (*) 2DH016C000006		22,576,000	NV125-SEV 4P 63-125A 1.2.500mA CE (*) 2DH046C000009		48,275,000	
<b>Icu = 70kA @415VAC</b>				<b>4P</b>			
125	NV125-HEV 3P 63-125A 1.2.500mA CE (*) 2DH116C000003		30,972,000	NV125-HEV 4P 63-125A 1.2.500mA CE (*) 2DH146C000004		62,758,000	
<b>Icu = 36kA @415VAC</b>				<b>4P</b>			
125				NV250-SV 4P 125A 1.2.500mA CE	2DJ141C00001F	21,821,000	
150				NV250-SV 4P 150A 1.2.500mA CE	2DJ142C00001H	21,821,000	
175				NV250-SV 4P 175A 1.2.500mA CE	2DJ143C00001J	21,821,000	
200				NV250-SV 4P 200A 1.2.500mA CE	2DJ144C00001L	21,821,000	
225				NV250-SV 4P 225A 1.2.500mA CE	2DJ145C00001N	21,821,000	
250				NV250-SV 4P 250A 1.2.500mA CE	2DJ146C00001Q	21,821,000	
<b>Icu = 70kA @415VAC</b>				<b>3P</b>			
125	NV250-HV 3P 125A 1.2.500mA CE	2DJ211C000058	21,094,000	NV250-HV 4P 125A 1.2.500mA CE	2DJ241C000063	25,136,000	
150	NV250-HV 3P 150A 1.2.500mA CE	2DJ212C00005B	21,094,000	NV250-HV 4P 150A 1.2.500mA CE	2DJ242C000065	25,136,000	
175	NV250-HV 3P 175A 1.2.500mA CE	2DJ213C00005F	21,094,000	NV250-HV 4P 175A 1.2.500mA CE	2DJ243C00002C	25,136,000	
200	NV250-HV 3P 200A 1.2.500mA CE	2DJ214C00005J	21,094,000	NV250-HV 4P 200A 1.2.500mA CE	2DJ244C000067	25,136,000	
225	NV250-HV 3P 225A 1.2.500mA CE	2DJ215C000028	21,094,000	NV250-HV 4P 225A 1.2.500mA CE	2DJ245C000069	25,136,000	
250	NV250-HV 3P 250A 1.2.500mA CE	2DJ216C00005P	21,094,000	NV250-HV 4P 250A 1.2.500mA CE	2DJ246C00002H	25,136,000	
<b>Icu = 50kA @415VAC</b>				<b>4P</b>			
400	NV400-SEW 3P 400A 1.2.500mA CE (*) 2GK216B00001W		40,532,000	NV400-SEW 4P 400A 1.2.500mA CE (*) 2GK246B000024		50,591,000	
<b>Icu = 70kA @415VAC</b>				<b>4P</b>			
400	NV400-HEW 3P 400A 1.2.500mA CE (*) 2GK316B00002B		45,605,000	NV400-HEW 4P 400A 1.2.500mA CE (*) 2GK346B00002F		51,993,000	
<b>Icu = 125kA @415VAC</b>				<b>3P</b>			
400	NV400-REW 3P 400A 1.2.500mA CE (*) 2GK416B00003T		50,659,000				

Lưu ý (Note): \* Adjustable Type 0.5-1

Đơn giá chưa bao gồm thuế GTGT.  
 The unit price is exclusive of VAT.

**ELCB-CẦU DAO TỰ ĐỘNG CHỐNG DÒNG RÒ  
DẠNG KHỐI-DÒNG NV, LOẠI CE-ĐÁP ỨNG TRỄ**

Sản xuất tại Nhật Bản  
Đáp ứng tiêu chuẩn IEC 60947-2, JIS C 8201-2-2 Ann.1, 2  
Loại CE đặc biệt đáp ứng thêm tiêu chuẩn EN 60947-2  
và GB 14048.2  
Dòng định mức tới 800A, Dòng rò định mức: 1.2.500 mA  
**Loại đáp ứng trễ**

**EARTH LEAKAGE CIRCUIT BREAKER-NV SERIES,  
CE-TIME DELAY TYPE**

Made in Japan  
Comply with IEC 60947-2, JIS C 8201-2-2 Ann.1, 2 standard  
Special type CE comply with EN 60947-2  
and GB 14048.2 standard  
Rated current up to 800A, Rated sensitivity current: 1.2.500 mA  
**Time Delay type**



**NV125-SV**



**NV250-CV**

<b>ELCB loại CE-đáp ứng trễ, dòng rò định mức 100.200.500mA ELCB CE-time delay type, rated sensitivity current 100.200.500mA</b>							
Dòng định mức Rating (A)	Tên sản phẩm Model name	Mã sản phẩm Material code	Đơn giá Unit price (VND)	Tên sản phẩm Model name	Mã sản phẩm Material code	Đơn giá Unit price (VND)	
<b>Icu = 10kA @415VAC</b>							
<b>3P</b>							
60	NV125-CV 3P 60A 1.2.500mA TD CE	2DG031C000046	5,061,000				
63	NV125-CV 3P 63A 1.2.500mA TD CE	2DG032C000047	5,061,000				
75	NV125-CV 3P 75A 1.2.500mA TD CE	2DG033C000048	5,061,000				
80	NV125-CV 3P 80A 1.2.500mA TD CE	2DG034C000049	5,061,000				
100	NV125-CV 3P 100A 1.2.500mA TD CE	2DG035C00004A	5,061,000				
125	NV125-CV 3P 125A 1.2.500mA TD CE	2DG036C000005	5,061,000				
<b>Icu = 30kA @415VAC</b>							
<b>3P</b>							
<b>4P</b>							
20	NV125-SV 3P 20A 1.2.500mA TD CE	2DG127C00005H	12,162,000	NV125-SV 4P 20A 1.2.500mA TD CE	2DG164C000066	21,612,000	
30	NV125-SV 3P 30A 1.2.500mA TD CE	2DG128C00005J	12,162,000	NV125-SV 4P 30A 1.2.500mA TD CE	2DG165C000067	21,612,000	
32	NV125-SV 3P 32A 1.2.500mA TD CE	2DG129C00005K	12,162,000	NV125-SV 4P 32A 1.2.500mA TD CE	2DG166C000068	21,612,000	
40	NV125-SV 3P 40A 1.2.500mA TD CE	2DG130C00005L	12,162,000	NV125-SV 4P 40A 1.2.500mA TD CE	2DG167C00002N	21,612,000	
50	NV125-SV 3P 50A 1.2.500mA TD CE	2DG131C00005M	12,162,000	NV125-SV 4P 50A 1.2.500mA TD CE	2DG168C00002Q	21,612,000	
60	NV125-SV 3P 60A 1.2.500mA TD CE	2DG132C00005N	12,162,000	NV125-SV 4P 60A 1.2.500mA TD CE	2DG169C00006A	21,612,000	
63	NV125-SV 3P 63A 1.2.500mA TD CE	2DG133C00005P	12,162,000	NV125-SV 4P 63A 1.2.500mA TD CE	2DG170C00006B	21,612,000	
75	NV125-SV 3P 75A 1.2.500mA TD CE	2DG134C00005Q	12,162,000	NV125-SV 4P 75A 1.2.500mA TD CE	2DG171C00002T	21,612,000	
80	NV125-SV 3P 80A 1.2.500mA TD CE	2DG135C00005R	12,162,000	NV125-SV 4P 80A 1.2.500mA TD CE	2DG172C00002U	21,612,000	
100	NV125-SV 3P 100A 1.2.500mA TD CE	2DG136C00001G	12,162,000	NV125-SV 4P 100A 1.2.500mA TD CE	2DG173C00006C	21,612,000	
125	NV125-SV 3P 125A 1.2.500mA TD CE	2DG137C00001H	12,162,000	NV125-SV 4P 125A 1.2.500mA TD CE	2DG174C00006E	21,612,000	
<b>Icu = 50kA @415VAC</b>							
<b>3P</b>							
<b>4P</b>							
20	NV125-HV 3P 20A 1.2.500mA TD CE	2DG227C00007V	16,414,000				
30	NV125-HV 3P 30A 1.2.500mA TD CE	2DG228C00007W	16,414,000				
32	NV125-HV 3P 32A 1.2.500mA TD CE	2DG229C00007X	16,414,000	NV125-HV 4P 32A 1.2.500mA TD CE	2DG266C00009E	19,687,000	
40	NV125-HV 3P 40A 1.2.500mA TD CE	2DG230C00007Y	16,414,000				
50	NV125-HV 3P 50A 1.2.500mA TD CE	2DG231C00007Z	16,414,000				
60	NV125-HV 3P 60A 1.2.500mA TD CE	2DG232C000081	16,414,000				
63	NV125-HV 3P 63A 1.2.500mA TD CE	2DG233C000082	16,414,000	NV125-HV 4P 63A 1.2.500mA TD CE	2DG270C00009J	19,687,000	
75	NV125-HV 3P 75A 1.2.500mA TD CE	2DG234C000083	16,414,000				
80	NV125-HV 3P 80A 1.2.500mA TD CE	2DG235C000084	16,414,000	NV125-HV 4P 80A 1.2.500mA TD CE	2DG272C00009L	19,687,000	
100	NV125-HV 3P 100A 1.2.500mA TD CE	2DG236C000085	16,414,000				
125	NV125-HV 3P 125A 1.2.500mA TD CE	2DG237C000086	16,414,000				
<b>Icu = 36kA @415VAC</b>							
<b>3P</b>							
<b>4P</b>							
63-125	NV125-SEV 3P 63-125A 1.2.500mA TD CE (*)	2DH026C000001	22,576,000	NV125-SEV 4P 63-125A 1.2.500mA TD CE (*)	2DH056C00000A	48,656,000	
<b>Icu = 70kA @415VAC</b>							
<b>3P</b>							
<b>4P</b>							
63-125	NV125-HEV 3P 63-125A 1.2.500mA TD CE (*)	2DH126C00000B	31,369,000	NV125-HEV 4P 63-125A 1.2.500mA TD CE (*)	2DH156C00000D	63,151,000	
<b>Icu = 25kA @415VAC</b>							
<b>3P</b>							
125	NV250-CV 3P 125A 1.2.500mA TD CE	2DJ021C00003G	8,894,000				
150	NV250-CV 3P 150A 1.2.500mA TD CE	2DJ022C00000Q	8,894,000				
175	NV250-CV 3P 175A 1.2.500mA TD CE	2DJ023C000003H	8,894,000				
200	NV250-CV 3P 200A 1.2.500mA TD CE	2DJ024C000003J	8,894,000				
225	NV250-CV 3P 225A 1.2.500mA TD CE	2DJ025C000003K	8,894,000				
250	NV250-CV 3P 250A 1.2.500mA TD CE	2DJ026C000003L	8,894,000				
<b>Icu = 36kA @415VAC</b>							
<b>3P</b>							
<b>4P</b>							
125	NV250-SV 3P 125A 1.2.500mA TD CE	2DJ121C00004A	12,708,000	NV250-SV 4P 125A 1.2.500mA TD CE	2DJ151C00004V	22,214,000	
150	NV250-SV 3P 150A 1.2.500mA TD CE	2DJ122C00004B	12,708,000	NV250-SV 4P 150A 1.2.500mA TD CE	2DJ152C00001U	22,214,000	
175	NV250-SV 3P 175A 1.2.500mA TD CE	2DJ123C00004C	12,708,000	NV250-SV 4P 175A 1.2.500mA TD CE	2DJ153C00004W	22,214,000	
200	NV250-SV 3P 200A 1.2.500mA TD CE	2DJ124C00004E	12,708,000	NV250-SV 4P 200A 1.2.500mA TD CE	2DJ154C00004Y	22,214,000	
225	NV250-SV 3P 225A 1.2.500mA TD CE	2DJ125C00004F	12,708,000	NV250-SV 4P 225A 1.2.500mA TD CE	2DJ155C00001Y	22,214,000	
250	NV250-SV 3P 250A 1.2.500mA TD CE	2DJ126C00004G	12,708,000	NV250-SV 4P 250A 1.2.500mA TD CE	2DJ156C000050	22,214,000	

Lưu ý (Note): \* Adjustable Type 0.5-1

Đơn giá chưa bao gồm thuế GTGT.  
The unit price is exclusive of VAT.



**ELCB-CẦU DAO TỰ ĐỘNG CHỐNG DÒNG RÒ  
DẠNG KHỐI-DÒNG NV, LOẠI CE-ĐÁP ỨNG TRỄ**

Sản xuất tại Nhật Bản  
Đáp ứng tiêu chuẩn IEC 60947-2, JIS C 8201-2-2 Ann.1, 2  
Loại CE đặc biệt đáp ứng thêm tiêu chuẩn EN 60947-2  
và GB 14048.2  
Dòng định mức tới 800A, Dòng rò định mức: 1.2.500 mA  
**Loại đáp ứng trễ**

**EARTH LEAKAGE CIRCUIT  
BREAKER-NV SERIES, CE-TIME DELAY TYPE**

Made in Japan  
Comply with IEC 60947-2, JIS C 8201-2-2 Ann.1, 2 standard  
Special type CE comply with EN 60947-2  
and GB 14048.2 standard  
Rated current up to 800A, Rated sensitivity current: 1.2.500 mA  
**Time Delay type**



**NV400-CW**



**NV400-SW**

<b>ELCB loại CE-đáp ứng trễ, dòng rò định mức 100.200.500mA ELCB CE-time delay type, rated sensitivity current 100.200.500mA</b>							
<b>Dòng định mức Rating (A)</b>	<b>Tên sản phẩm Model name</b>	<b>Mã sản phẩm Material code</b>	<b>Đơn giá Unit price (VND)</b>	<b>Tên sản phẩm Model name</b>	<b>Mã sản phẩm Material code</b>	<b>Đơn giá Unit price (VND)</b>	
<b>Icu = 70kA @415VAC</b>				<b>3P</b>			
125	NV250-HV 3P 125A 1.2.500mA TD CE 2DJ221C00005Q		21,492,000	NV250-HV 4P 125A 1.2.500mA TD CE 2DJ251C00006A		25,532,000	
150	NV250-HV 3P 150A 1.2.500mA TD CE 2DJ222C00005R		21,492,000	NV250-HV 4P 150A 1.2.500mA TD CE 2DJ252C00006B		25,532,000	
175	NV250-HV 3P 175A 1.2.500mA TD CE 2DJ223C00005S		21,492,000	NV250-HV 4P 175A 1.2.500mA TD CE 2DJ253C00006C		25,532,000	
200	NV250-HV 3P 200A 1.2.500mA TD CE 2DJ224C00005U		21,492,000	NV250-HV 4P 200A 1.2.500mA TD CE 2DJ254C00006D		25,532,000	
225	NV250-HV 3P 225A 1.2.500mA TD CE 2DJ225C00005V		21,492,000	NV250-HV 4P 225A 1.2.500mA TD CE 2DJ255C00006E		25,532,000	
250	NV250-HV 3P 250A 1.2.500mA TD CE 2DJ226C00005W		21,492,000	NV250-HV 4P 250A 1.2.500mA TD CE 2DJ256C00006G		25,532,000	
<b>Icu = 36kA @415VAC</b>				<b>3P</b>			
250	NV400-CW 3P 250A 1.2.500mA TD CE 2GK051B00002X		18,746,000				
300	NV400-CW 3P 300A 1.2.500mA TD CE 2GK052B00000X		18,746,000				
350	NV400-CW 3P 350A 1.2.500mA TD CE 2GK053B00002Y		18,746,000				
400	NV400-CW 3P 400A 1.2.500mA TD CE 2GK054B00002Z		18,746,000				
500	NV630-CW 3P 500A 1.2.500mA TD CE 2GL011B000007		53,668,000				
600	NV630-CW 3P 600A 1.2.500mA TD CE 2GL012B000009		53,668,000				
630	NV630-CW 3P 630A 1.2.500mA TD CE 2GL013B00000B		53,668,000				
<b>Icu = 45kA @415VAC</b>				<b>3P</b>			
250	NV400-SW 3P 250A 1.2.500mA TD CE 2GK121B000033		31,534,000				
300	NV400-SW 3P 300A 1.2.500mA TD CE 2GK122B00001K		31,534,000				
350	NV400-SW 3P 350A 1.2.500mA TD CE 2GK123B00002S		31,534,000				
400	NV400-SW 3P 400A 1.2.500mA TD CE 2GK124B00001N		31,534,000				
<b>Icu = 50kA @415VAC</b>				<b>3P</b>			
400	NV400-SEW 3P 400A 1.2.500mA TD CE (*) 2GK226B00001Y		40,915,000	NV400-SEW 4P 400A 1.2.500mA TD CE (*) 2GK256B000026		50,972,000	
<b>Icu = 70kA @415VAC</b>				<b>3P</b>			
400	NV400-HEW 3P 400A 1.2.500mA TD CE (*) 2GK326B00002D		45,998,000	NV400-HEW 4P 400A 1.2.500mA TD CE (*) 2GK356B000032		51,993,000	
<b>Icu = 125kA @415VAC</b>				<b>3P</b>			
400	NV400-REW 3P 400A 1.2.500mA TD CE (*) 2GK426B00003U		51,496,000				
<b>Icu = 50kA @415VAC</b>				<b>3P</b>			
500	NV630-SW 3P 500A 1.2.500mA TD CE 2GL111B00000G		64,645,000				
600	NV630-SW 3P 600A 1.2.500mA TD CE 2GL112B00000J		64,645,000				
630	NV630-SW 3P 630A 1.2.500mA TD CE (*) 2GL113B00000L		64,645,000				
630	NV630-SEW 3P 630A 1.2.500mA TD CE (*) 2GL216B00000S		73,315,000	NV630-SEW 4P 630A 1.2.500mA TD CE (*) 2GL236B00000W		77,311,000	
800	NV800-SEW 3P 800A 1.2.500mA TD CE (*) 2GM216B000005		83,118,000				
<b>Icu = 70kA @415VAC</b>				<b>3P</b>			
630	NV630-HEW 3P 630A 1.2.500mA TD CE (*) 2GL316B000018		73,598,000				
800	NV800-HEW 3P 800A 1.2.500mA TD CE (*) 2GM316B00000A		89,826,000				

Lưu ý (Note): \* Adjustable Type 0.5-1

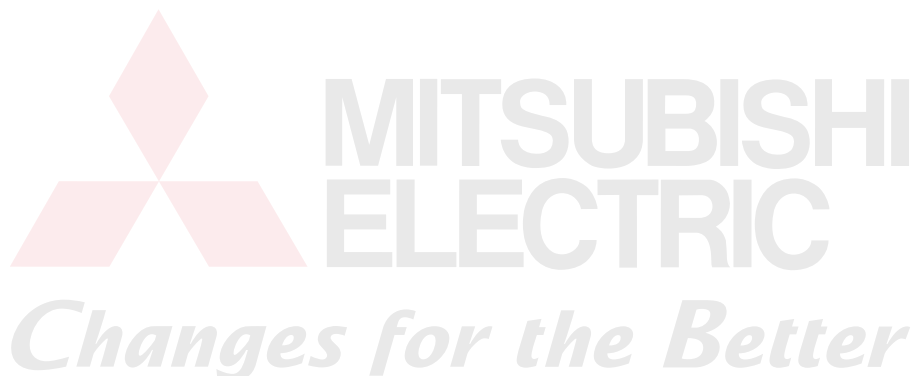

Đơn giá chưa bao gồm thuế GTGT.  
The unit price is exclusive of VAT.

Sản xuất tại Nhật Bản  
Đáp ứng tiêu chuẩn IEC60947-2

Made in Japan  
Comply with IEC60947-2 standard

**Cuộn ngắt (Shunt trip device)**

Thông số kỹ thuật Specifications	Tương thích với MCCB & ELCB Compatible with MCCB & ELCB	Tên sản phẩm Model name	Mã sản phẩm Material code	Đơn giá Unit price (VND)
2/3/4P, AC 100-240V, Lắp phải	NF32-SV, 63-CV/SV/HV, 125-CV/SV/HV/SGV/LGV/HGV/SEV/HEV/RGV, 160-SGV/LGV/HGV, 250CV/SV/HV/SGV/LGV/HGV/SEV/HEV/RGV	SHTA240-05SVR	2CBS01A00006K	1,548,000
2/3/4P, AC 100-240V, Lắp trái	NF32-SV, 63-CV/SV/HV, 125-CV/SV/HV/SGV/LGV/HGV/SEV/HEV/RGV, 160-SGV/LGV/HGV, 250CV/SV/HV/SGV/LGV/HGV/SEV/HEV/RGV NV32-SV, 63-CV/SV/HV, 125-CV/SV/HV/SEV/HEV, 250-CV/SV/HV/SEV/HEV	SHTA240-05SVL	2DBS01A000024	1,548,000
2/3/4P, AC 380-550V, Lắp phải	NF32-SV, 63-CV/SV/HV, 125-CV/SV/HV/SGV/LGV/HGV/SEV/HEV/RGV, 160-SGV/LGV/HGV, 250CV/SV/HV/SGV/LGV/HGV/SEV/HEV/RGV"	SHTA550-05SVR	2CBS03A00006M	1,548,000
2/3/4P, AC 380-550V, Lắp trái	NF32-SV, 63-CV/SV/HV, 125-CV/SV/HV/SGV/LGV/HGV/SEV/HEV/RGV, 160-SGV/LGV/HGV, 250CV/SV/HV/SGV/LGV/HGV/SEV/HEV/RGV NV32-SV, 63-CV/SV/HV, 125-CV/SV/HV/SEV/HEV, 250-CV/SV/HV/SEV/HEV"	SHTA550-05SVL	2DBS03A000026	1,471,000
2/3/4P, AC 100-450V, Lắp trái	NF400/630/800CW/SW/HW/SEW/HEW NV400/630/800CW/SW/HW/SEW/HEW	SHT-4SW	2FKS01A00004R	1,320,000
2/3P, AC 100-450V, Lắp phải	NF400/630/800CW/SW/HW/SEW/HEW			
2/3/4P, AC 100-450V, Lắp trái kèm SLT	NF400/630/800-CW/SW/HW/SEW/HEW NV400/630-CW/SW/HW/SEW/HEW; NV800SEW/HEW	SHT-4SWLS	2FKS03A00004S	1,320,000
2/3P, AC 100-450V, Lắp phải kèm SLT	NF400/630/800-CW/SW/HW/SEW/HEW	SHT-4SWRS	2FKS04A00004T	1,320,000
4P, AC 100-450V, Lắp phải kèm SLT	NF400/630-CW/SW/HW/SEW/HEW	SHT-4SWRFS	2FKS05A00004U	1,515,000
4P, AC 100-450V, Lắp phải kèm SLT	NF800-CEW/SEW/HEW	SHT-8SWRFS	2FMS06A00002C	1,515,000
3P, AC 200-240V, Lắp phải	NF1000/1250/1600-SEW/HEW	SHTA240-10SWR	2FNS11A000030	2,649,000
4P, AC 200-240V, Lắp phải	NF1000/1250/1600-SEW/HEW	SHTA240-10SWRF	2FNS12A000031	3,692,000



AL, AX, ALAX, SHT

**Tiếp điểm phụ (Auxiliary contacts)**

Thông số kỹ thuật Specifications	Tương thích với MCCB & ELCB Compatible with MCCB & ELCB	Tên sản phẩm Model name	Mã sản phẩm Material code	Đơn giá Unit price (VND)
2/3/4P, Lắp trái	NF32-SV, 63-CV/SV/HV, 125-CV/SV/HV/SGV/LGV/HGV/SEV/HEV, 160SGV/LGV/HGV, 250CV/SV/HV/SGV/LGV/HGV/SEV/HEV. NV32-SV, 63-CV/SV/HV, 125-CV/SV/HV/SEV/HEV, 250-CV/SV/HV/SEV/HEV	AX-05SV	2CBX01A0000AE	859,000
2/3/4P, Lắp phải	NF32-SV, 63-CV/SV/HV, 125-CV/SV/HV/SGV/LGV/HGV/SEV/HEV, 160SGV/LGV/HGV, 250CV/SV/HV/SGV/LGV/HGV/SEV/HEV.			
2/3/4P, Lắp phải kèm SLT	NF32-SV, 63-CV/SV/HV, 125-CV/SV/HV/SGV/LGV/HGV/SEV/HEV/RGV, 160-SGV/LGV/HGV, 250CV/SV/HV/SGV/LGV/HGV/SEV/HEV/RGV	AX-05SVRS	2CBX04A0000AG	1,259,000
2/3/4P, Lắp trái kèm SLT	NF32-SV, 63-CV/SV/HV, 125-CV/SV/HV/SGV/LGV/HGV/SEV/HEV/RGV, 160-SGV/LGV/HGV, 250CV/SV/HV/SGV/LGV/HGV/SEV/HEV/RGV NV32-SV, 63-CV/SV/HV, 125-CV/SV/HV/SEV/HEV, 250-CV/SV/HV/SEV/HEV	AX-05SVLS	2CBX02A0000AF	1,259,000
2/3/4P, Lắp trái	NF400, 630, 800-CW/SW/HW/SEW/HEW NV400/630/800CW/SW/HW/SEW/HEW	AX-4SW	2FKX01A000067	522,000
2/3P, Lắp phải	NF400, 630, 800-CW/SW/HW/SEW/HEW			
2/3P, Lắp phải kèm SLT	NF400, 630, 800-CW/SW/HW/SEW/HEW	AX-4SWRS	2FKX03A000069	732,000
2/3/4P Lắp trái kèm SLT	NF400CW/SW/SEW/HEW, 630CW/SW/SEW/HEW, 800CEW/SEW/HEW. NV400CW/SW/SEW, 630CW/SW/SEW/HEW, 800SEW/HEW"	AX-4SWLS	2FKX02A000068	732,000
3/4P, Lắp trái	NF1000, 1250, 1600-SEW	AX-10SWL	2FNX01A000048	2,275,000
3P, Lắp phải	NF1000, 1250, 1600-SEW	AX-10SWR	2FNX02A000049	2,275,000
4P, Lắp phải	NF1000, 1250, 1600-SEW	AX-10SWRF	2FNX03A000050	4,108,000



AL, AX, ALAX, SHT with lead wire terminal block (SLT)

**Tiếp điểm cảnh báo (Alarm contacts)**

Thông số kỹ thuật Specifications	Tương thích với MCCB & ELCB Compatible with MCCB & ELCB	Tên sản phẩm Model name	Mã sản phẩm Material code	Đơn giá Unit price (VND)
2/3/4P, Lắp trái	NF32-SV, 63-CV/SV/HV, 125-CV/SV/HV/SGV/LGV/HGV/SEV/HEV, 160SGV/LGV/HGV, 250CV/SV/HV/SGV/LGV/HGV/SEV/HEV. NV32-SV, 63-CV/SV/HV, 125-CV/SV/HV/SEV/HEV, 250-CV/SV/HV/SEV/HEV	AL-05SV	2CBL01A00005R	760,000
2/3/4P, Lắp phải	NF32-SV, 63-CV/SV/HV, 125-CV/SV/HV/SGV/LGV/HGV/SEV/HEV, 160SGV/LGV/HGV, 250CV/SV/HV/SGV/LGV/HGV/SEV/HEV.			
2/3/4P, Lắp phải kèm SLT	NF32-SV, 63-CV/SV/HV, 125-CV/SV/HV/SGV/LGV/HGV/SEV/HEV/RGV, 160-SGV/LGV/HGV, 250CV/SV/HV/SGV/LGV/HGV/SEV/HEV/RGV	AL-05SVRS	2CBL04A00005T	939,000
2/3/4P, Lắp trái kèm SLT	NF32-SV, 63-CV/SV/HV, 125-CV/SV/HV/SGV/LGV/HGV/SEV/HEV/RGV, 160-SGV/LGV/HGV, 250CV/SV/HV/SGV/LGV/HGV/SEV/HEV/RGV NV32-SV, 63-CV/SV/HV, 125-CV/SV/HV/SEV/HEV, 250-CV/SV/HV/SEV/HEV	AL-05SVLS	2CBL02A00005S	939,000
2/3/4P, Lắp trái	NF400CW/SW/SEW/HEW, 630CW/SW/SEW/HEW, 800CEW/SEW/HEW. NV400CW/SW/SEW, 630CW/SW/SEW/HEW, 800SEW/HEW"	AL-4SWL	2FKL01A000049	522,000
2/3/4P, Lắp trái kèm SLT	NF400CW/SW/SEW/HEW, 630CW/SW/SEW/HEW, 800CEW/SEW/HEW. NV400CW/SW/SEW, 630CW/SW/SEW/HEW, 800SEW/HEW	AL-4SWLS	2FKL02A00004A	732,000
3/4P, Lắp trái	NF1000, 1250, 1600-SEW	AL-10SWL	2FNL01A00002M	2,788,000





Sản xuất tại Nhật Bản  
Đáp ứng tiêu chuẩn IEC60947-2

Made in Japan  
Comply with IEC60947-2 standard

**Liên động cơ khí**  
**Mechanical interlock**



**Mechanical interlock**

Thông số kỹ thuật Specifications	Tương thích với MCCB & ELCB Compatible with MCCB & ELCB	Tên sản phẩm Model name	Mã sản phẩm Material code	Đơn giá Unit price (VND)
2P/3P	NF32SV,63CV/SV/HV, 125CV/SV/HV/SGV/LGV/HGV/SEV/HEV, 160SGV/LGV/HGV, 250CV/SV/HV/SGV/LGV/HGV/SEV/HEV, NV 32SV/63SV/125CV/SV/HV/SEV/HEV, 250CV/SV/HV/SEV/HEV	MI-05SV3	2CBM01A000067	2,449,000
4P	NF/NV 32SV,63CV/SV/HV	MI-05SV4	2CBM02A000068	3,624,000
4P	NF/NV 125CV/SV/HV	MI-1SV4	2CHM02A000048	3,442,000
4P	NF125SGV/LGV/HGV/SEV/HEV, 160SGV/LGV/HGV, 250CV/SV/HV/SGV/LGV/HGV/SEV/HEV	MI-2SV4	2CLM02A00006N	3,678,000
2/3P	NV 125SEV/HEV, 250CV/SV/HV/SEV/HEV	MI-4SW3	2FKM01A00004F	2,631,000
4P	NF/NV 400,630-CW/SW/SEW/HEW	MI-4SW4	2FKM02A00004G	3,988,000
2/3P	NF800-CEW/SEW/HEW	MI-8SW3	2FMM01A000026	2,793,000
4P	NV 800-SEW/HEW	MI-8SW4	2FMM02A000027	4,193,000
3P	NF1000,1250-SEW	MI-10SW3	2FNM01A00002T	4,715,000
4P	NF1000,1250-SEW	MI-10SW4	2FNM02A00002U	4,322,000
3P	NF1600-SEW	MI-16SW3	2FNM05A00002V	7,647,000
4P	NF1600-SEW	MI-16SW4	2FNM06A00002W	11,496,000

**Motor nạp vận hành điện cho MCCB**  
**Electrical operation devices**



**Electrical operation devices**

Thông số kỹ thuật Specifications	Tương thích với MCCB & ELCB Compatible with MCCB & ELCB	Tên sản phẩm Model name	Mã sản phẩm Material code	Đơn giá Unit price(VND)
AC100-240V/ DC100-250V	NF125CV(3P), SV(3P,4P),125HV	MDSAD240-NF1SVE	2CHW05A0000AT	19,751,000
AC100-240V/ DC100-250V	NF125SEV/HEV, SGV/LGV/HGV, 160SGV/LGV/HGV, 250CV/SV/HV/SGV/LGV/HGV/SEV/HEV	MDSAD240-NF2SVE	2CLW05A00007G	25,031,000
AC100-240V/ DC100-250V	NV 125CV/SV/HV	MDSAD240-NV1SVE	2DGW05A00009P	19,751,000
AC100-240V/ DC100-250V	NV 125SEV/HEV, NV250CV/SV/HV, NV250SEV/HEV	MDSAD240-NV2SVE	2DJW05A00006H	25,031,000
AC200-220V	NF400/630(3P,4P)	MDS-4SWA220	2FKW07A000062	66,360,000
AC200-220V	NF400/630(3P,4P)	MD-4SWA220	2FKW02A00005Y	45,605,000
AC200-220V	NF800(3P,4P)	MDS-8SWA220	2FMW12A00002M	69,852,000
AC200-220V	NF800(3P,4P)	MD-8SWA220	2FMW02A00002K	53,268,000

**Tay xoay kiểu V (có phần nối dài)**  
**Handle V-type (with extended rotary handle)**



**Handle V-type**

Thông số kỹ thuật Specifications	Tương thích với MCCB & ELCB Compatible with MCCB & ELCB	Tên sản phẩm Model name	Mã sản phẩm Material code	Đơn giá Unit price (VND)
NF2P	NF32SV, NF63CV/SV/HV	V-05SV2 (*)	2CBV51A000032	1,532,000
NF3P/4P, NV2P/3P	NF32SV, NF63CV/SV/HV, NV32SV, NV63CV/SV/HV	V-05SV (*)	2CBV52A000033	1,532,000
NF2P	NF125CV/SV	V-1SV2 (*)	2CHV51A00004E	1,532,000
NF2P/3P/4P, NV3P/4P	NF125CV/SV/HV, NV125CV/SV/HV	V-1SV (*)	2CHV52A00004F	1,532,000
NF2P/3P/4P, NV3P/4P	NF125SEV/HEV/SGV/LGV/HGV, 160SGV/LGV/HGV, 250CV/SV/HV/SGV/HGV/LGV/SEV/HEV, NV125SEV/HEV/,250CV/SV/HV/SEV/HE	V-2SV (*)	2CLV31A00003H	1,892,000
NF2/3/4P, NV3/4P	NF400/630C/S/SEW/HEW, NV400/630CW/SW/SEW/HEW	V-4S (*)	2KY500A00001P	1,633,000
Adjustment unit	NF32/63/125/250	V-AD3S	2KY900A00002C	275,000
NF2/3/4P, NV3P	NF800CEW/SDW/SEW/HEW/REW, NV800SEW/HEW	V-8S (*)	2KY560A000020	1,633,000
Adjustment unit	NF400/630/800	V-AD3L	2KY902A00002D	920,000

**Lưu ý (Note):** \* Phải được đặt kèm với phần nối dài (Adjustment unit is required)

Sản xuất tại Nhật Bản  
 Đáp ứng tiêu chuẩn IEC60947-2

Made in Japan  
 Comply with IEC60947-2 standard



Handle F-type

**Tay xoay kiểu F  
 Handle F-type (\*)**

Thông số kỹ thuật Specifications	Tương thích với MCCB & ELCB Compatible with MCCB & ELCB	Tên sản phẩm Model name	Mã sản phẩm Material code	Đơn giá Unit price (VND)
NF2P	NF32SV, NF63CV/SV/HV	F-05SV2	(**)	1,440,000
NF3/4P, NV2/3P	NF32SV, NF63CV/SV/HV, NV32SV, NV63CV/SV/HV	F-05SV	(**)	1,440,000
NF2P	NF125 CV/SV	F-1SV2	(**)	1,440,000
NF3/4P, NV3/4P	NF125CV/SV/HV, NV125CV/SV/HV,	F-1SV	(**)	1,440,000
NF2/3/4P, NV3/4P	NF125SEV/HEV/LGV/SGV/HGV, 160SGV/LGV/HGV, 250CV/SV/HV/SEV/HEV/SGV/LGV/HGV, NV125SEV/HEV, 250CV/SV/HV/SEV/HEV	F-2SV	(**)	1,760,000
NF2/3/4P, NV3/4P	NF,NV400/630CW/SW/SEW/HEWREW	F-4S	(**)	1,715,000
NF2/3/4P, NV3P	NF800CEW/SDW/SEW/HEW/REW, NV800SEW/HEW	F-8S	(**)	1,715,000
2P/3P	NF1000, 1250, 1600SEW	F10SW	2FNV05A000043	4,334,000
4P	NF1000, 1250, 1600SEW	F10SW4P	2FNV06A00004Y	5,278,000

**Lưu ý (Note):**

\*

- Với MCCB dòng khung 1000A và lớn hơn, khi đặt hàng phải thể hiện rõ Tên sản phẩm MCCB tương ứng  
 Nếu yêu cầu chỉ khóa tại vị trí OFF, khi đặt hàng cần ghi rõ "only lock in OFF position" trong phần Tên sản phẩm  
 - Với MCCB dòng khung 800A và nhỏ hơn, khi đặt hàng tay xoay kiểu F cần ghi cụ thể thêm các yêu cầu sau cùng với Tên sản phẩm:

- Operation lock: LF Khóa tại vị trí OFF
- Operation lock: LN Khóa tại vị trí ON hay OFF
- Door opening: DR Cài đặt lại để mở (Reset to open)
- Operation lock: DF Mở tại vị trí OFF
- Installation direction: Blank Nguồn cấp ở phía trên
- Installation direction: Y Nguồn cấp ở bên trái
- Installation direction: Z Nguồn cấp ở bên phải

\*\* Xin vui lòng liên hệ Mitsubishi Electric Việt Nam hoặc nhà phân phối để chọn mã sản phẩm phù hợp.

**Nắp che đầu cực  
 Terminal Cover**

Thông số kỹ thuật Specifications	Tương thích với MCCB & ELCB Compatible with MCCB & ELCB	Tên sản phẩm Model name	Mã sản phẩm Material code	Đơn giá Unit price (VND)
<b>Nắp che loại lớn Large terminal covers (TC-L)</b>				
2P	NF32-SV, 63-CV/SV/HV NV 32-SV, 63-CV/SV/HV	TCL-05SV2 (*1)	2CBC04A00004M	160,000
3P	NF32-SV, 63-CV/SV/HV NV 32-SV, 63-CV/SV/HV	TCL-05SV3 (*2)	2CBC05A00004N	176,000
4P	NF32-SV, 63-CV/SV/HV NV 32-SV, 63-CV/SV/HV	TCL-05SV4 (*2)	2CBC06A00004P	889,000
2P	NF125-CV/SV NV 125-CV/SV/HV	TCL-1SV2 (*1)	2CHC04A000086	193,000
3P	NF125-CV/SV NV 125-CV/SV/HV	TCL-1SV3 (*2)	2CHC05A000087	249,000
4P	NF125-CV/SV NV 125-CV/SV/HV	TCL-1SV4 (*2)	2CHC06A000046	1,162,000
2P, 3P	NF125-HV/UV	TCL-1SV3 (*2)	2CHC05A000087	249,000
4P	NF125-HV/UV	TCL-1SV4 (*2)	2CHC06A000046	1,162,000
2P, 3P	NF125-SEV/HEV/SGV/LGV/HGV/RGV, 160-SGV/LGV/HGV, 250-CV/SV/HV/UV/SEV/HEV/SGV/LGV/HGV/RGV NV 125-SEV/HEV, 250-CV/SV/HV/SEV/HEV	TCL-2SV3 (*2) (*4)	2CLC05A00005T	532,000
2P, 3P	NF125-SEV/HEV/SGV/LGV/HGV/RGV, 160-SGV/LGV/HGV, 250-CV/SV/HV/UV/SEV/HEV/SGV/LGV/HGV/RGV NV 125-SEV/HEV, 250-CV/SV/HV/SEV/HEV	TCL-2SV3L (*2) (*5)	2CLC18A000061	722,000
4P	NF125-SEV/HEV/SGV/LGV/HGV/RGV, 160-SGV/LGV/HGV, 250-CV/SV/HV/UV/SEV/HEV/SGV/LGV/HGV/RGV NV 125-SEV/HEV, 250-CV/SV/HV/SEV/HEV	TCL-2SV4 (*2) (*4)	2CLC06A00005U	1,828,000
2P, 3P	NF 400-CW/SW/SEW/HEW/REW, 400-U EW, 630-CW/SW/SEW/HEW/REW NV 630-CW/SW/SEW/HEW	TCL-4SW3	2FKC01A00003Z	1,226,000
4P	NF 400-CW/SW/SEW/HEW/REW, 400-U EW, 630-CW/SW/SEW/HEW/REW NV 630-CW/SW/SEW/HEW	TCL-4SW4	2FKC02A000040	1,781,000
2P, 3P	NF 800-CEW/SDW/SEW/HEW/REW NV 800-SEW/HEW	TCL-8SW3	2FMC01A00001Y	1,741,000
4P	NF 800-SEW/HEW	TCL-8SW4	2FMC02A00001Z	2,501,000
3P	NF 800-U EW	TCL-8UW3	2FMC03A00003L	1,741,000
3P	NF1000-SEW, NF1250-SEW	TCL-10SW3	2FNC01A00002H	3,026,000
4P	NF1000-SEW, NF1250-SEW	TCL-10SW4	2FNC03A00002J	4,534,000



Large terminal cover TCL-2SV3

Đơn giá chưa bao gồm thuế GTGT.  
 The unit price is exclusive of VAT.

Sản xuất tại Nhật Bản  
 Đáp ứng tiêu chuẩn IEC60947-2

Made in Japan  
 Comply with IEC60947-2 standard

**Nắp che đầu cực  
 Terminal Cover**

Thông số kỹ thuật Specifications	Tương thích với MCCB & ELCB Compatible with MCCB & ELCB	Tên sản phẩm Model name	Mã sản phẩm Material code	Đơn giá Unit price (VND)
<b>Nắp che loại nhỏ Small terminal covers (TC-S)</b>				
2P	NF32-SV, 63-CV/SV/HV NV 32-SV, 63-CV/SV/HV	TCS-05SV2 (*1)	2CBC01A00004J	96,000
3P	NF32-SV, 63-CV/SV/HV NV 32-SV, 63-CV/SV/HV	TCS-05SV3 (*2)	2CBC02A00004K	96,000
4P	NF32-SV, 63-CV/SV/HV NV 32-SV, 63-CV/SV/HV	TCS-05SV4 (*2)	2CBC03A00004L	242,000
2P	NF125-CV/SV NV 125-CV/SV/HV	TCS-1SV2 (*1)	2CHC01A000084	106,000
3P	NF125-CV/SV NV 125-CV/SV/HV	TCS-1SV3 (*2)	2CHC02A000085	106,000
4P	NF125-CV/SV NV 125-CV/SV/HV	TCS-1SV4 (*2)	2CHC03A000043	1,181,000
2P, 3P	NF125-HV/UV NV 125-HV/UV	TCS-1SV3 (*2)	2CHC02A000085	106,000
4P	NF125-HV/UV NV 125-HV/UV	TCS-1SV4 (*2)	2CHC03A000043	1,181,000
2P, 3P	NF125-SEV/HEV/SGV/LGV/HGV/RGV, 250-CV/SV/HV/UV/SEV/HEV/SGV/LGV/HGV/RGV NV 125-SEV/HEV, 250-CV/SV/HV/SEV/HEV	TCS-2SV3 (*2)	2CLC02A000055	275,000
4P	NF125-SEV/HEV/SGV/LGV/HGV/RGV, 160-SGV/LGV/HGV, 250-CV/SV/HV/UV/SEV/HEV/SGV/LGV/HGV/RGV NV 125-SEV/HEV, 250-CV/SV/HV/SEV/HEV	TCS-2SV4 (*3)	2CLC03A000034	616,000
<b>Nắp che dành cho MCCB loại plug-in Plug-in terminal covers (PTC)</b>				
2P	NF32-SV, 63-CV/SV/HV NV 32-SV, 63-CV/SV/HV	PTC-05SV2	2CBC14A00004W	282,000
3P	NF32-SV, 63-CV/SV/HV NV 32-SV, 63-CV/SV/HV	PTC-05SV3	2CBC15A00004X	327,000
<b>Nắp che dành cho MCCB loại kết nối phía sau Rear terminal covers (BTC)</b>				
2P	NF32-SV, 63-CV/SV/HV NV 32-SV, 63-CV/SV/HV	BTC-05SV2	2CBC11A00004T	249,000
3P	NF32-SV, 63-CV/SV/HV NV 32-SV, 63-CV/SV/HV	BTC-05SV3	2CBC12A00004U	282,000
4P	NF32-SV, 63-CV/SV/HV NV 32-SV, 63-CV/SV/HV	BTC-05SV4	2CBC13A00004V	466,000
2P	NF125-CV/SV NV 125-CV/SV/HV	BTC-1SV2	2CHC11A00008B	282,000
3P	NF125-CV/SV NV 125-CV/SV/HV	BTC-1SV3	2CHC12A00008C	327,000
4P	NF125-CV/SV NV 125-CV/SV/HV	BTC-1SV4	2CHC13A00008D	496,000
2P, 3P	NF125-HV/UV NV 125-HV/UV	TCS-1SV3 (*2)	2CHC02A000085	106,000
4P	NF125-HV/UV NV 125-HV/UV	TCS-1SV4 (*2)	2CHC03A000043	1,181,000
2P, 3P	NF125-SEV/HEV/SGV/LGV/HGV/RGV, 160-SGV/LGV/HGV, 250-CV/SV/HV/UV/SEV/HEV/SGV/LGV/HGV/RGV NV 125-SEV/HEV, 250-CV/SV/HV/SEV/HEV	BTC-2SV3	2CLC12A00005X	522,000
4P	NF125-SEV/HEV/SGV/LGV/HGV/RGV, 160-SGV/LGV/HGV, 250-CV/SV/HV/UV/SEV/HEV/SGV/LGV/HGV/RGV NV 125-SEV/HEV, 250-CV/SV/HV/SEV/HEV	BTC-2SV4	2CLC13A00005Y	616,000
4P	NF400-SW/SEW/HEW, 630-SW/SEW/HEW NV 400-SW/SEW/HEW, 630-SW/SEW/HEW	BTC-4SW4	2FKC06A000043	1,021,000

**Lưu ý (Notes):**

- \*1 Thêm ký tự "F" vào cuối tên sản phẩm nếu sử dụng kèm với tay xoay kiểu F.  
Attach the letter "F" to the end of model designation with F type operating handle.
- \*2 Có thể sử dụng kèm với tay xoay kiểu F  
An F-type operating handle can be installed standardly
- \*3 Không thể sử dụng với tay xoay kiểu F  
An F-type operating handle can not be installed
- \*4 Phù hợp với MCCB <=200A, (kích thước dây tối đa là 100mm<sup>2</sup>)  
Available for 200A rating or smaller. (maximum wire size of 100mm<sup>2</sup>)
- \*5 Phù hợp với MCCB <=250A, (kích thước dây tối đa là 150mm<sup>2</sup>)  
Available for 250A rating or smaller. (maximum wire size of 150mm<sup>2</sup>)

Đơn giá chưa bao gồm thuế GTGT.  
 The unit price is exclusive of VAT.



Small terminal covers TCS-1SV3



Sản xuất tại Nhật Bản  
Đáp ứng tiêu chuẩn IEC60947-2

Made in Japan  
Comply with IEC60947-2 standard

<b>Nắp che đầu cực Terminal Cover</b>				
<b>Thông số kỹ thuật Specifications</b>	<b>Tương thích với MCCB &amp; ELCB Compatible with MCCB &amp; ELCB</b>	<b>Tên sản phẩm Model name</b>	<b>Mã sản phẩm Material code</b>	<b>Đơn giá Unit price (VND)</b>
<b>Nắp che loại trong suốt Transparent terminal covers (TTC)</b>				
2P	<b>NF32-SV, 63-CV/SV/HV NV 32-SV, 63-CV/SV/HV</b>	TTC-05SV2 (*1)	2CBC07A00004Q	388,000
3P	<b>NF32-SV, 63-CV/SV/HV NV 32-SV, 63-CV/SV/HV</b>	TTC-05SV3 (*2)	2CBC08A00004R	456,000
4P	<b>NF32-SV, 63-CV/SV/HV NV 32-SV, 63-CV/SV/HV</b>	TTC-05SV4 (*2)	2CBC09A00004S	598,000
2P	<b>NF125-CV/SV NV 125-CV/SV/HV</b>	TTC-1SV2 (*1)	2CHC07A000088	784,000
3P	<b>NF125-CV/SV NV 125-CV/SV/HV</b>	TTC-1SV3 (*2)	2CHC08A000089	915,000
4P	<b>NF125-CV/SV NV 125-CV/SV/HV</b>	TTC-1SV4 (*2)	2CHC09A00008A	1,118,000
2P, 3P	<b>NF125-SEV/HEV/SGV/LGV/HGV/RGV, 160-SGV/LGV/HGV, 250-CV/SV/HV/UV/SEV/HEV/SGV/LGV/HGV/RGV NV 125-SEV/HEV, 250-CV/SV/HV/SEV/HEV</b>	TTC-2SV3 (*2)	2CLC08A00005V	1,031,000
4P	<b>NF125-SEV/HEV/SGV/LGV/HGV/RGV, 160-SGV/LGV/HGV, 250-CV/SV/HV/UV/SEV/HEV/SGV/LGV/HGV/RGV NV 125-SEV/HEV, 250-CV/SV/HV/SEV/HEV</b>	TTC-2SV4 (*3)	2CLC09A00005W	1,292,000
2P, 3P	<b>NF400-CW/SW/SEW/HEW/REW, 400-U EW, 630-CW/SW/SEW/HEW/REW NV 630-CW/SW/SEW/HEW</b>	TTC-4SW3	2FKC080000044	1,226,000
4P	<b>NF400-CW/SW/SEW/HEW/REW, 400-U EW, 630-CW/SW/SEW/HEW/REW NV 630-CW/SW/SEW/HEW</b>	TTC-4SW4	2FKC09A0000CW	1,781,000
2P, 3P	<b>NF800-CEW/SDW/SEW/HEW/REW NV 800-SEW/HEW</b>	TTC-8SW3	2FM99800001X	1,741,000
4P	<b>NF800-SEW/HEW</b>	TTC-8SW4	2FMC09A000058	2,501,000

**Lưu ý (Notes):**

- \*1 Thêm ký tự "F" vào cuối tên sản phẩm nếu sử dụng kèm với tay xoay kiểu F.  
Attach the letter "F" to the end of model designation with F type operating handle.
- \*2 Có thể sử dụng kèm với tay xoay kiểu F  
An F-type operating handle can be installed standardly
- \*3 Không thể sử dụng với tay xoay kiểu F  
An F-type operating handle can not be installed

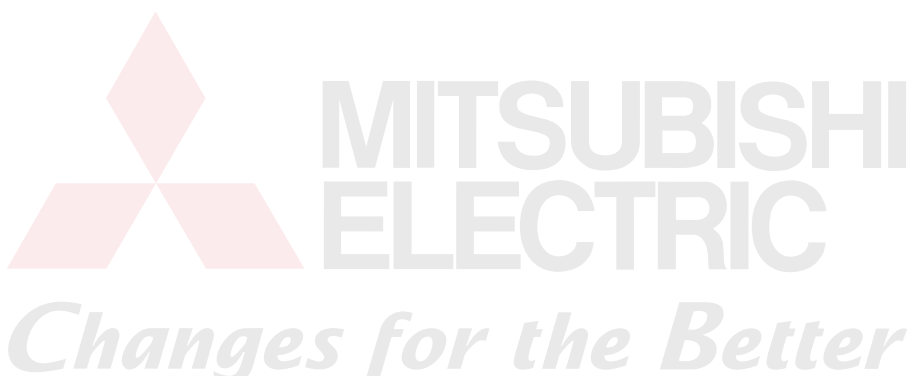

Sản xuất tại Nhật Bản  
Đáp ứng tiêu chuẩn IEC60947-2

Made in Japan  
Comply with IEC60947-2 standard

**Danh sách kết hợp nắp che và tay xoay kiểu F, kiểu V**  
**List of terminal covers applicable to F and V Type Operating Handles**

Poles Số cực	Kiểu nắp che Type of terminal covers			Kiểu tay xoay Applicable operating handles	Sản phẩm tương thích Applicable model	
	Nắp che loại lớn Large terminal covers (TC-L)	Nắp che loại nhỏ Small terminal covers (TC-S)	Nắp che loại trong suốt Transparent terminal covers (TTC)		MCCB	ELCB
2	TCL-05SV2F (*2)(*3) TCL-05SV2LF (*2)(*4)	TCS-05SV2F (*2)	TTC-05SV2F (*2)	F-05SV2, V-05SV2	NF32-SV, NF63-CV/SV/HV	– (*1)
3	TCL-05SV3 (*3)	TCS-05SV3	TTC-05SV3		NF32-SV, NF63-CV/SV/HV	NV32-SV, NV63-HV
2, 3	TCL-05SV3L (*4)			F-05SV, V-05SV	–	NV63-CV/SV
4	TCL-05SV4	–	–		NF32-SV, NF63-CV/SV/HV	–
2	TCL-1SV2F (*2)	TCS-1SV2F (*2)	TTC-1SV2F (*2)	F-1SV2, V-1SV2	NF125-CV/SV	–
3	TCL-1SV3	TCS-1SV3	TTC-1SV3		NF125-CV/SV	NV125-CV/SV/HV
2, 3	TCL-1SV3			F-1SV, V-1SV	NF125-HV/UV	–
4	TCL-1SV4	–	–		NF125-CV/SV/HV/UV	NV125-CV/SV/HV
2, 3	TCL-2SV3 (*5) TCL-2SV3L (*6)	TCS-2SV3	TTC-2SV3	F-2SV, V-2SV	NF250-CV/SV/HV/UV, NF250-SEV/HEV	NV250-CV/SV/HV, NV250-SEV/HEV
4	TCL-2SV4	–	–		NF250-SEV/HEV	NV125-SEV/HEV
2, 3	TCL-4SW3 TCL-4SP3W	–	TTC-4SW3		NF400-CW/SW/SEW/HEW	NV400-CW/SW/SEW/HEW
4	TCL-4SW4	–	TTC-4SW4	F-4S, V-4S	NF400-SW/SEW/HEW NF630-SW/SEW/HEW	NV400-SEW/HEW NV630-SEW
2, 3	TCL-8SW3	–	TTC-8SW3	F-8S, V-8S	NF800-CEW/SDW/SEW/HEW/REW	NV800-SEW/HEW
4	TCL-8SW4	–	TTC-8SW4		NF800-SEW/HEW	–

**Lưu ý (Notes):**

- \*1 Dùng nắp che loại 3P cho ELCB loại 2P  
For 2-pole NV, use a terminal cover for 3-pole circuit breaker.
- \*2 Sử dụng được cho tay xoay kiểu F và kiểu V (loại vặn ốc)  
Only for F and V Type Operating Handles (screw type)
- \*3 Áp dụng cho cầu dao <= 75A (kích thước dây tối đa là 25mm<sup>2</sup>)  
Applicable to circuit breakers with rating of 75A or less (max. wire size 25mm<sup>2</sup>)
- \*4 Áp dụng cho cầu dao <= 125A (kích thước dây tối đa là 60mm<sup>2</sup>)  
Applicable to circuit breakers with rating of 125A or less (max. wire size 60mm<sup>2</sup>)
- \*5 Áp dụng cho cầu dao <= 200A (kích thước dây tối đa là 100mm<sup>2</sup>)  
Applicable to circuit breakers with rating of 200A or less (max. wire size 100mm<sup>2</sup>)
- \*6 Áp dụng cho cầu dao <= 250A (kích thước dây tối đa là 150mm<sup>2</sup>)  
Applicable to circuit breakers with rating of 250A or less (max. wire size 150mm<sup>2</sup>)

**Danh sách tấm chắn pha tiêu chuẩn đi kèm sản phẩm**  
**List of the standard equipment of insulating barrier**

Sản phẩm tương thích Applicable model	Kiểu lắp đặt Connecting method				
	MCCB	Front	Rear	Flush plate	Plug-in
NF/NV32-SV, 63-CV, 125-CV		Tùy chọn	–	–	–
NF/NV63-SV/HV, 125-SV/HV		Đã bao gồm	–	–	–
NF125-SEV/HEV, NF125-ZEV NF250-CV/SV/HV/SEV/HEV NF125-SGV/LGV/HGV/RGBV NF160-SGV/LGV/HGV, 250-SGV/LGV/HGV/RGBV NF250-SEV/HEV/ZEV with MDU NV 125-SEV/HEV, 250-CV/SV/HV/SEV/HEV NV250-SEV/HEV with MDU		Đã bao gồm	–	–	Đã bao gồm
NF400-CW/SW/SEW/HEW/REW/UEW NF630-CW/SW/SEW/HEW/REW NV 400-CW/SW/SEW/HEW NV630-CW/SW/SEW/HEW		Đã bao gồm	Tùy chọn	Tùy chọn	Đã bao gồm
NF400-UEW(4P), NF800-CEW/SEW/HEW/REW/SDW		Đã bao gồm	Tùy chọn	Tùy chọn	Tùy chọn
NF800-UEW		Đã bao gồm	Tùy chọn	Tùy chọn	–
NF1000-SEW, NF1250-SEW/SDW		Đã bao gồm	–	–	Đã bao gồm
NF1600-SEW/SDW		Đã bao gồm	–	–	–

**Lưu ý (Notes):**

Luôn lắp đặt tấm chắn pha đi kèm sản phẩm cầu dao.  
Always mount the insulating barrier when it comes with the circuit breaker.

 **MITSUBISHI  
ELECTRIC**  
*Changes for the Better*



**MEASURING DISPLAY UNIT  
MDU BREAKERS  
WS-V SERIES AND W&WS SERIES**

*Changes for the Better*



# MDU LINE UP

**EXTERNAL MOUNTING**



**PANEL MOUNTING**



**BREAKER MOUNTING**



**BREAKER MOUNTING UNIT  
SEPARATE INSTALLATION**





**CẦU DAO TỰ ĐỘNG DẠNG KHỐI  
TÍCH HỢP BỘ HIỂN THỊ ĐO LƯỜNG-DÒNG MDU**

**MEASURING DISPLAY UNIT BREAKER-  
MDU SERIES**

Sản xuất tại Nhật Bản  
Đáp ứng tiêu chuẩn IEC 60947-2,  
JIS C 8201-2-1 Ann.1,2,GB/T 14048.2  
Ics=100%Icu  
Dòng điện chỉnh định 0.5-1  
Dòng định mức In tới 800A

Made in Japan  
Comply with IEC 60947-2,  
JIS C 8201-2-1 Ann.1,2, GB/T 14048.2 standard  
Ics=100%Icu  
Adjustable type 0.5-1  
Rated current In up to 800A

**MDU 3 cực & 4 cực, đến 800A, tại 415VAC, không bao gồm bộ phát tín hiệu truyền thông  
MDU 3-pole & 4-pole, up to 800A, at 415VAC, without communication unit**

Dòng định mức Rating (A)	Dòng ngắn mạch Breaking Capacity Icu (kA) @415VAC	Tên sản phẩm Model name	Mã sản phẩm Material code	Đơn giá Unit price (VND)	Tên sản phẩm Model name	Mã sản phẩm Material code	Đơn giá Unit price (VND)
<b>Đồng hồ gắn trên MCCB (No-Transmission)</b>				<b>3P</b>	<b>4P</b>		
125-250	36	MDU-NF250-SEV 3P 250A EX	2CS201A00003T	38,247,000	MDU-NF250-SEV 4P 250A EX	2CS211A00003W	43,774,000
200-400	50	MDU-NF400-SEW 3P 400A EX	2JT081B0000C7	49,774,000	MDU-NF400-SEW 4P 400A EX	2JT091B0000CK	61,856,000
300-630	50	MDU-NF800-SEW 3P 630A EX	2JT281B0000DM	73,819,000	MDU-NF800-SEW 4P 630A EX	2JT291B0000DZ	97,400,000
400-800	50	MDU-NF800-SEW 3P 800A EX	2JT481B0000F1	98,767,000	MDU-NF800-SEW 4P 800A EX	2JT491B0000FD	135,336,000
125-250	70	MDU-NF250-HEV 3P 250A EX	2CS301A00003Z	39,082,000	MDU-NF250-HEV 4P 250A EX	2CS311A000042	44,689,000
200-400	70	MDU-NF400-HEW 3P 400A EX	2JT181B0000CX	58,129,000	MDU-NF400-HEW 4P 400A EX	2JT191B0000D9	74,501,000
300-630	70	MDU-NF800-HEW 3P 630A EX	2JT381B0000EB	90,565,000	MDU-NF800-HEW 4P 630A EX	2JT391B0000EP	122,351,000
400-800	70	MDU-NF800-HEW 3P 800A EX	2JT581B0000FR	124,400,000	MDU-NF800-HEW 4P 800A EX	2JT591B0000G3	173,955,000



NF250-SEV BR

**Đồng hồ gắn trên tủ điện (No-Transmission)**

Dòng định mức Rating (A)	Dòng ngắn mạch Breaking Capacity Icu (kA) @415VAC	Tên sản phẩm Model name	Mã sản phẩm Material code	Đơn giá Unit price (VND)	Tên sản phẩm Model name	Mã sản phẩm Material code	Đơn giá Unit price (VND)
<b>Đồng hồ gắn trên tủ điện (No-Transmission)</b>				<b>3P</b>	<b>4P</b>		
200-400	50	MDU-NF400-SEW 3P 400A PM	2JT081B0000C3	58,885,000	MDU-NF400-SEW 4P 400A PM	2JT091B0000CF	72,179,000
300-630	50	MDU-NF800-SEW 3P 630A PM	2JT281B0000DH	85,334,000	MDU-NF800-SEW 4P 630A PM	2JT291B0000DV	111,275,000
400-800	50	MDU-NF800-SEW 3P 800A PM	2JT481B0000EX	112,776,000	MDU-NF800-SEW 4P 800A PM	2JT491B0000F9	153,005,000
200-400	70	MDU-NF400-HEW 3P 400A PM	2JT181B0000CT	68,078,000	MDU-NF400-HEW 4P 400A PM	2JT191B0000D5	86,087,000
300-630	70	MDU-NF800-HEW 3P 630A PM	2JT381B0000E7	103,755,000	MDU-NF800-HEW 4P 630A PM	2JT391B0000EK	138,718,000
400-800	70	MDU-NF800-HEW 3P 800A PM	2JT581B0000FM	140,976,000	MDU-NF800-HEW 4P 800A PM	2JT591B0000FZ	195,485,000

**Đồng hồ tích hợp trong MCCB (No-Transmission)**

Dòng định mức Rating (A)	Dòng ngắn mạch Breaking Capacity Icu (kA) @415VAC	Tên sản phẩm Model name	Mã sản phẩm Material code	Đơn giá Unit price (VND)	Tên sản phẩm Model name	Mã sản phẩm Material code	Đơn giá Unit price (VND)
<b>Đồng hồ tích hợp trong MCCB (No-Transmission)</b>				<b>3P</b>	<b>4P</b>		
125-250	36	MDU-NF250-SEV 3P 250A BR	2CS201A00004L	50,548,000	MDU-NF250-SEV 4P 250A BR	2CS211A00003E	49,680,000
200-400	50	MDU-NF400-SEW 3P 400A BR	2JT081B0000BZ	58,052,000	MDU-NF400-SEW 4P 400A BR	2JT091B0000CB	72,144,000
300-630	50	MDU-NF800-SEW 3P 630A BR	2JT281B0000DD	86,092,000	MDU-NF800-SEW 4P 630A BR	2JT291B0000DR	113,598,000
400-800	50	MDU-NF800-SEW 3P 800A BR	2JT481B0000ET	115,193,000	MDU-NF800-SEW 4P 800A BR	2JT491B0000F5	157,840,000
200-400	70	MDU-NF400-HEW 3P 400A BR	2JT181B0000CP	67,793,000	MDU-NF400-HEW 4P 400A BR	2JT191B0000D1	86,889,000
300-630	70	MDU-NF800-HEW 3P 630A BR	2JT381B0000E3	105,624,000	MDU-NF800-HEW 4P 630A BR	2JT391B0000EF	142,694,000
400-800	70	MDU-NF800-HEW 3P 800A BR	2JT581B0000FH	145,087,000	MDU-NF800-HEW 4P 800A BR	2JT591B0000FV	202,880,000



NF400-SEV BR

**MDU 3 cực & 4 cực, đến 800A, truyền thông Modbus RTU  
MDU 3-pole & 4-pole, up to 800A, Modbus RTU communication**

Dòng định mức Rating (A)	Dòng ngắn mạch Breaking Capacity Icu (kA) @415VAC	Tên sản phẩm Model name	Mã sản phẩm Material code	Đơn giá Unit price (VND)	Tên sản phẩm Model name	Mã sản phẩm Material code	Đơn giá Unit price (VND)
<b>Đồng hồ gắn trên MCCB - truyền thông Modbus RTU (External mounting - Modbus RTU Communication)</b>				<b>3P</b>	<b>4P</b>		
125-250	36	MDU-NF250-SEV 3P 250A EX MB	2CS201A00003C	50,548,000	MDU-NF250-SEV 4P 250A EX MB	2CS211A00003E	49,680,000
200-400	50	MDU-NF400-SEW 3P 400A EX MB	2JT081B0000C6	64,715,000	MDU-NF400-SEW 4P 400A EX MB	2JT091B0000CJ	78,812,000
300-630	50	MDU-NF800-SEW 3P 630A EX MB	2JT281B0000DL	92,760,000	MDU-NF800-SEW 4P 630A EX MB	2JT291B0000DY	120,266,000
400-800	50	MDU-NF800-SEW 3P 800A EX MB	2JT481B0000FO	121,859,000	MDU-NF800-SEW 4P 800A EX MB	2JT491B0000FC	164,508,000
125-250	70	MDU-NF250-HEV 3P 250A EX MB	2CS301A00003G	44,972,000	MDU-NF250-HEV 4P 250A EX MB	2CS311A00003J	50,678,000
200-400	70	MDU-NF400-HEW 3P 400A EX MB	2JT181B0000CW	74,461,000	MDU-NF400-HEW 4P 400A EX MB	2JT191B0000D8	80,522,000
300-630	70	MDU-NF800-HEW 3P 630A EX MB	2JT381B0000EA	112,292,000	MDU-NF800-HEW 4P 630A EX MB	2JT391B0000EN	149,362,000
400-800	70	MDU-NF800-HEW 3P 800A EX MB	2JT581B0000FQ	151,753,000	MDU-NF800-HEW 4P 800A EX MB	2JT591B0000G2	209,548,000

**Đồng hồ gắn rời trên tủ điện - truyền thông Modbus RTU (Panel mounting - Modbus RTU Communication)**

Dòng định mức Rating (A)	Dòng ngắn mạch Breaking Capacity Icu (kA) @415VAC	Tên sản phẩm Model name	Mã sản phẩm Material code	Đơn giá Unit price (VND)	Tên sản phẩm Model name	Mã sản phẩm Material code	Đơn giá Unit price (VND)
<b>Đồng hồ gắn rời trên tủ điện - truyền thông Modbus RTU (Panel mounting - Modbus RTU Communication)</b>				<b>3P</b>	<b>4P</b>		
125-250	36	MDU-NF250-SEV 3P 250A PM MB	2CS201A00003B	59,739,000	MDU-NF250-SEV 4P 250A PM MB	2CS211A00003D	65,819,000
125-250	70	MDU-NF250-HEV 3P 250A PM MB	2CS301A00003F	47,129,000	MDU-NF250-HEV 4P 250A PM MB	2CS311A00003H	53,452,000
200-400	50	MDU-NF400-SEW 3P 400A PM MB	2JT081B0000C2	64,715,000	MDU-NF400-SEW 4P 400A PM MB	2JT091B0000CE	78,812,000
200-400	70	MDU-NF400-HEW 3P 400A PM MB	2JT181B0000CS	74,461,000	MDU-NF400-HEW 4P 400A PM MB	2JT191B0000D4	93,558,000
300-630	50	MDU-NF800-SEW 3P 630A PM MB	2JT281B0000DG	92,760,000	MDU-NF800-SEW 4P 630A PM MB	2JT291B0000DU	120,266,000
300-630	70	MDU-NF800-HEW 3P 630A PM MB	2JT381B0000E6	112,292,000	MDU-NF800-HEW 4P 630A PM MB	2JT391B0000EJ	149,362,000
400-800	50	MDU-NF800-SEW 3P 800A PM MB	2JT481B0000EW	121,859,000	MDU-NF800-SEW 4P 800A PM MB	2JT491B0000F8	164,508,000
400-800	70	MDU-NF800-HEW 3P 800A PM MB	2JT581B0000FL	151,753,000	MDU-NF800-HEW 4P 800A PM MB	2JT591B0000FY	209,548,000



NF250-SEV EX

*Changes for the Better*

Đơn giá chưa bao gồm thuế GTGT.  
The unit price is exclusive of VAT.

**CẦU DAO TỰ ĐỘNG DẠNG KHỐI  
TÍCH HỢP BỘ HIỂN THỊ ĐO LƯỜNG-DÒNG MDU**

**MEASURING DISPLAY UNIT BREAKER-  
MDU SERIES**

Sản xuất tại Nhật Bản  
Đáp ứng tiêu chuẩn IEC 60947-2,  
JIS C 8201-2-1 Ann.1,2,GB/T 14048.2  
Ics=100%Icu  
Dòng điện chỉnh định 0.5-1  
Dòng định mức In tới 800A

Made in Japan  
Comply with IEC 60947-2,  
JIS C 8201-2-1 Ann.1,2, GB/T 14048.2 standard  
Ics=100%Icu  
Adjustable type 0.5-1  
Rated current In up to 800A



NF400-SEV BR



NF250-SEV BR

**MDU NF 3 cực & 4 cực, đến 800A, tại 415VAC, xuất tín hiệu xung năng lượng  
MDU NF 3-pole & 4-pole, up to 800A, at 415VAC, electric energy pulse output**

Dòng định mức Rating (A)	Dòng ngắn mạch Breaking Capacity Icu (kA) @415VAC	Tên sản phẩm Model name	Mã sản phẩm Material code	Đơn giá Unit price (VND)	Tên sản phẩm Model name	Mã sản phẩm Material code	Đơn giá Unit price (VND)
		<b>3P</b>			<b>4P</b>		
<b>Đồng hồ gắn trên MCCB - tín hiệu xung External mouting - Pulse Output</b>							
125-250	36	MDU-NF250-SEV 3P 250A EX PU	2CS201A00003U	42,544,000	MDU-NF250-SEV 4P 250A EX PU	2CS211A00003X	48,219,000
125-250	70	MDU-NF250-HEV 3P 250A EX PU	2CS301A000040	43,527,000	MDU-NF250-HEV 4P 250A EX PU	2CS311A000043	49,273,000
200-400	50	MDU-NF400-SEW 3P 400A EX PU	2JT081B0000C8	54,216,000	MDU-NF400-SEW 4P 400A EX PU	2JT091B0000CL	66,299,000
200-400	70	MDU-NF400-HEW 3P 400A EX PU	2JT181B0000C9	70,433,000	MDU-NF400-HEW 4P 400A EX PU	2JT191B0000DA	78,944,000
300-630	50	MDU-NF800-SEW 3P 630A EX PU	2JT281B0000DN	78,264,000	MDU-NF800-SEW 4P 630A EX PU	2JT291B0000EO	101,842,000
300-630	70	MDU-NF800-HEW 3P 630A EX PU	2JT381B0000EC	102,868,000	MDU-NF800-HEW 4P 630A EX PU	2JT391B0000EQ	126,793,000
400-800	50	MDU-NF800-SEW 3P 800A EX PU	2JT481B0000F2	103,209,000	MDU-NF800-SEW 4P 800A EX PU	2JT491B0000FE	139,776,000
400-800	70	MDU-NF800-HEW 3P 800A EX PU	2JT581B0000FS	128,842,000	MDU-NF800-HEW 4P 800A EX PU	2JT591B0000G4	178,398,000
		<b>3P</b>			<b>4P</b>		
<b>Đồng hồ gắn rời trên tủ điện - tín hiệu xung Panel mouting - Pulse Output</b>							
200-400	50	MDU-NF400-SEW 3P 400A PM PU	2JT081B0000C4	63,774,000	MDU-NF400-SEW 4P 400A PM PU	2JT091B0000CG	77,066,000
300-630	50	MDU-NF800-SEW 3P 630A PM PU	2JT281B0000DJ	90,224,000	MDU-NF800-SEW 4P 630A PM PU	2JT291B0000DW	116,162,000
400-800	50	MDU-NF800-SEW 3P 800A PM PU	2JT481B0000EY	117,666,000	MDU-NF800-SEW 4P 800A PM PU	2JT491B0000FA	157,894,000
200-400	70	MDU-NF400-HEW 3P 400A PM PU	2JT181B0000CU	62,574,000	MDU-NF400-HEW 4P 400A PM PU	2JT191B0000D6	90,976,000
300-630	70	MDU-NF800-HEW 3P 630A PM PU	2JT381B0000E8	108,645,000	MDU-NF800-HEW 4P 630A PM PU	2JT391B0000EL	143,607,000
400-800	70	MDU-NF800-HEW 3P 800A PM PU	2JT581B0000FN	145,861,000	MDU-NF800-HEW 4P 800A PM PU	2JT591B0000GO	200,374,000
		<b>3P</b>			<b>4P</b>		
<b>Đồng hồ tích hợp MCCB - tín hiệu xung Breaker mouting - Pulse Output</b>							
200-400	50	MDU-NF400-SEW 3P 400A BR PU	2JT081B0000C0	63,231,000	MDU-NF400-SEW 4P 400A BR PU	2JT091B0000CC	77,325,000
300-630	50	MDU-NF800-SEW 3P 630A BR PU	2JT281B0000DE	91,278,000	MDU-NF800-SEW 4P 630A BR PU	2JT291B0000DS	118,779,000
400-800	50	MDU-NF800-SEW 3P 800A BR PU	2JT481B0000EU	120,374,000	MDU-NF800-SEW 4P 800A BR PU	2JT491B0000F6	163,021,000
200-400	70	MDU-NF400-HEW 3P 400A BR PU	2JT181B0000CQ	72,981,000	MDU-NF400-HEW 4P 400A BR PU	2JT191B0000D2	92,073,000
300-630	70	MDU-NF800-HEW 3P 630A BR PU	2JT381B0000E4	110,805,000	MDU-NF800-HEW 4P 630A BR PU	2JT391B0000EG	147,875,000
400-800	70	MDU-NF800-HEW 3P 800A BR PU	2JT581B0000FJ	150,268,000	MDU-NF800-HEW 4P 800A BR PU	2JT591B0000FW	208,064,000

*Changes for the Better*

**MITSUBISHI  
ELECTRIC**  
*Changes for the Better*

**CẦU DAO TỰ ĐỘNG DẠNG KHỐI  
TÍCH HỢP BỘ HIỂN THỊ ĐO LƯỜNG-DÒNG MDU**

**MEASURING DISPLAY UNIT BREAKER-  
MDU SERIES**

Sản xuất tại Nhật Bản  
Đáp ứng tiêu chuẩn IEC 60947-2,  
JIS C 8201-2-1 Ann.1,2,GB/T 14048.2  
Ics=100%Icu  
Dòng điện chỉnh định 0.5-1  
Dòng định mức In tới 800A

Made in Japan  
Comply with IEC 60947-2,  
JIS C 8201-2-1 Ann.1,2, GB/T 14048.2 standard  
Ics=100%Icu  
Adjustable type 0.5-1  
Rated current In up to 800A

**MDU NF 3 cực & 4 cực, đến 800A, truyền thông CC Link  
MDU NF 3-pole & 4-pole, up to 800A, CC Link Communication**

Dòng định mức Rating (A)	Dòng ngắn mạch Breaking Capacity Icu (kA) @415VAC	Tên sản phẩm Model name	Mã sản phẩm Material code	Đơn giá Unit price (VND)	Tên sản phẩm Model name	Mã sản phẩm Material code	Đơn giá Unit price (VND)
<b>Đồng hồ tích hợp MCCB - truyền thông CC Link External mouting - CC Link Communication</b>				<b>3P</b>	<b>4P</b>		
125-250	36	MDU-NF250-SEV 3P 250A EX CC	2CS201A00003V	50,548,000	MDU-NF250-SEV 4P 250A EX CC	2CS211A00003Y	56,078,000
200-400	50	MDU-NF400-SEW 3P 400A EX CC	2JT081B0000C5	62,073,000	MDU-NF400-SEW 4P 400A EX CC	2JT091B0000CH	74,162,000
300-630	50	MDU-NF800-SEW 3P 630A EX CC	2JT281B0000DK	86,122,000	MDU-NF800-SEW 4P 630A EX CC	2JT291B0000DX	109,706,000
400-800	50	MDU-NF800-SEW 3P 800A EX CC	2JT481B0000EZ	111,071,000	MDU-NF800-SEW 4P 800A EX CC	2JT491B0000FB	147,640,000
125-250	70	MDU-NF250-HEV 3P 250A EX CC	2CS301A00004I	51,388,000	MDU-NF250-HEV 4P 250A EX CC	2CS311A000044	57,136,000
200-400	70	MDU-NF400-HEW 3P 400A EX CC	2JT181B0000CV	70,433,000	MDU-NF400-HEW 4P 400A EX CC	2JT191B0000D7	86,807,000
300-630	70	MDU-NF800-HEW 3P 630A EX CC	2JT381B0000E9	102,868,000	MDU-NF800-HEW 4P 630A EX CC	2JT391B0000EM	134,652,000
400-800	70	MDU-NF800-HEW 3P 800A EX CC	2JT581B0000FP	136,704,000	MDU-NF800-HEW 4P 800A EX CC	2JT591B0000G1	186,259,000
<b>Đồng hồ gắn trên tủ điện - truyền thông CC Link Panel mounting - CC Link Communication</b>				<b>3P</b>	<b>4P</b>		
200-400	50	MDU-NF400-SEW 3P 400A PM CC	2JT081B0000C1	72,419,000	MDU-NF400-SEW 4P 400A PM CC	2JT091B0000CD	85,711,000
300-630	50	MDU-NF800-SEW 3P 630A PM CC	2JT281B0000DF	98,873,000	MDU-NF800-SEW 4P 630A PM CC	2JT291B0000DT	124,809,000
400-800	50	MDU-NF800-SEW 3P 800A PM CC	2JT481B0000EV	126,315,000	MDU-NF800-SEW 4P 800A PM CC	2JT491B0000F7	166,539,000
200-400	70	MDU-NF400-HEW 3P 400A PM CC	2JT181B0000CR	81,612,000	MDU-NF400-HEW 4P 400A PM CC	2JT191B0000D3	99,621,000
300-630	70	MDU-NF800-HEW 3P 630A PM CC	2JT381B0000E5	117,289,000	MDU-NF800-HEW 4P 630A PM CC	2JT391B0000EH	152,252,000
400-800	70	MDU-NF800-HEW 3P 800A PM CC	2JT581B0000FK	154,508,000	MDU-NF800-HEW 4P 800A PM CC	2JT591B0000FX	209,019,000
<b>Đồng hồ tích hợp trong MCCB - truyền thông CC Link Breaker mouting - CC Link Communication</b>				<b>3P</b>	<b>4P</b>		
200-400	50	MDU-NF400-SEW 3P 400A BR CC	2JT081B0000BX	72,398,000	MDU-NF400-SEW 4P 400A BR CC	2JT091B0000C9	86,494,000
300-630	50	MDU-NF800-SEW 3P 630A BR CC	2JT281B0000DB	100,442,000	MDU-NF800-SEW 4P 630A BR CC	2JT291B0000DP	127,948,000
400-800	50	MDU-NF800-SEW 3P 800A BR CC	2JT481B0000ER	129,539,000	MDU-NF800-SEW 4P 800A BR CC	2JT491B0000F3	172,191,000
200-400	70	MDU-NF400-HEW 3P 400A BR CC	2JT181B0000CM	82,144,000	MDU-NF400-HEW 4P 400A BR CC	2JT191B0000CZ	101,240,000
300-630	70	MDU-NF800-HEW 3P 630A BR CC	2JT381B0000E1	119,974,000	MDU-NF800-HEW 4P 630A BR CC	2JT391B0000ED	157,045,000
400-800	70	MDU-NF800-HEW 3P 800A BR CC	2JT581B0000FF	159,435,000	MDU-NF800-HEW 4P 800A BR CC	2JT591B0000FT	217,231,000



NF250-SEV CCLINK

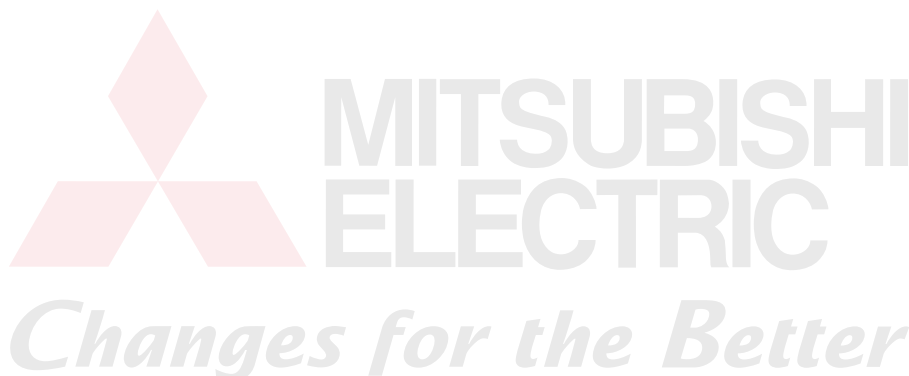

Đơn giá chưa bao gồm thuế GTGT.  
The unit price is exclusive of VAT.



# MITSUBISHI ELECTRIC

*Changes for the Better*

# MOTOR CIRCUIT BREAKERS

# *Debut!*



# MMP-T Series

Motor circuit breakers

## WHAT IS A MOTOR CIRCUIT BREAKER?

A Motor circuit breaker is a device integrating Low voltage circuit breakers and Thermal Overload Relays functions. This device is capable of protecting the motor branch circuits from overload, phase-loss, and short-circuit alone. It enables even more secure wiring and motor protection.

### CONVENTIONAL METHOD



### A METHOD USING MOTOR CIRCUIT BREAKER



#### BASIC TYPE

BASIC TYPE		MMP-T32
Rated current (A)		0.16 to 32 (15 types)
Rated short-circuit breaking capacity (kA)	240V	100
	415V	50
Outside dimension (mm) W × H × D		45 × 96 × 76

# WHAT IS THE ROLE OF A MOTOR CIRCUIT BREAKER IN A MOTOR CIRCUIT?

*Changes for the Better*

The motor circuit requires various roles, including disconnection, circuit on/off switching, short-circuit protection, device protection, motor control, and overload protection. A motor circuit consisting of a Low voltage circuit breakers, Magnetic Contactor, and Thermal Overload Relays is typically adopted and each of the devices has its own independent role. On the other hand, in a motor circuit consisting of a Motor circuit breaker and an Magnetic Contactor, only motor control is provided by the Magnetic Contactor and other functions are provided by the Motor circuit breaker.

When the motor circuit is configured in a Low voltage circuit breakers and Magnetic motor starters

When the motor circuit is configured in a Motor circuit breaker and Magnetic Contactor

**DISCONNECTION**

**CIRCUIT ON/OFF SWITCHING**

**SHORT-CIRCUIT PROTECTION**

**DEVICE PROTECTION**



**DISCONNECTION**

**CIRCUIT ON/OFF SWITCHING**

**SHORT-CIRCUIT PROTECTION**

**DEVICE PROTECTION**



**MOTOR CONTROL**



**DEVELOPMENT PROTECTION**

**MOTOR CONTROL**



**OVERLOAD PROTECTION**



**OVERLOAD PROTECTION**



When you use a Motor circuit breaker, then...

*Changes for the Better*



## THIẾT BỊ ĐÓNG NGẮT DÀNH CHO ĐỘNG CƠ-DÒNG MMP-T32

Dùng bảo vệ quá tải và ngắn mạch cho động cơ  
Đáp ứng tiêu chuẩn IEC60947-2, IEC60947-4-1, EN60947-2, EN60947-4-1, GB14048.2

Lắp trực tiếp vào công tắc tơ

Dòng định mức In tới 32A

Dải chỉnh định dòng điện tải nhiều bước

Chức năng kiểm tra tác động ngắt bảo vệ

Tích hợp tính năng bảo vệ ngón tay thao tác an toàn, tiện lợi

Thiết kế nhỏ gọn, có hỗ trợ lắp đặt tiếp điểm phụ (AX) và tiếp điểm cảnh báo (AL)

Tùy chọn hiển thị dòng ngắn mạch, tăng tốc độ xử lý sự cố

Tùy chọn hỗ trợ đấu nối nhanh

## MOTOR CIRCUIT BREAKER MMP-T32

Use for overload and short-circuit protection for motor

Comply with IEC60947-2, IEC60947-4-1, EN60947-2,

EN60947-4-1, GB14048.2 standard

Install to contactor directly

Rated current In up to 32A

Adjustment dial settable to full load current

Test trip function

Integrated finger protection provides convenient safety

The compact breaker design also allows Auxiliary contact unit (AX) and alarm contact unit (AL).

Optional short-circuit indicator unit can be added speeding up fault diagnosis.

Optional wiring-supporting BC terminal

### MMP T32 3 cực, đến 32A, tại 415VAC MMP T32 3-pole, up to 32A, at 415VAC

Dòng định mức Rating (A)	Dòng ngắn mạch Breaking Capacity Icu (kA) @415VAC	Dải giá trị cài đặt Setting range (A)	Tên sản phẩm Model name	Mã sản phẩm Material code	Đơn giá Unit price (VND)	Tên sản phẩm Model name	Mã sản phẩm Material code	Đơn giá Unit price (VND)
<b>3P</b>			<b>Dòng tiêu chuẩn Standard Class</b>			<b>Dòng tiêu chuẩn hỗ trợ đấu nối nhanh Standard Class support fast wiring</b>		
0.16	100	0.1-0.16	MMP-T32LF 0.16A	1GM101	1,271,000	MMP-T32BCLF 0.16A	1GM121	1,461,000
0.25	100	0.16-0.25	MMP-T32LF 0.25A	1GM102	1,271,000	MMP-T32BCLF 0.25A	1GM122	1,461,000
0.4	100	0.25-0.4	MMP-T32LF 0.4A	1GM103	1,271,000	MMP-T32BCLF 0.4A	1GM123	1,461,000
0.63	100	0.4-0.63	MMP-T32LF 0.63A	1GM104	1,271,000	MMP-T32BCLF 0.63A	1GM124	1,461,000
1	100	0.63-1.0	MMP-T32LF 1.0A	1GM105	1,271,000	MMP-T32BCLF 1.0A	1GM125	1,461,000
1.6	100	1.0-1.6	MMP-T32LF 1.6A	1GM106	1,271,000	MMP-T32BCLF 1.6A	1GM126	1,461,000
2.5	100	1.6-2.5	MMP-T32LF 2.5A	1GM107	1,271,000	MMP-T32BCLF 2.5A	1GM127	1,461,000
4	100	2.5-4.0	MMP-T32LF 4.0A	1GM108	1,271,000	MMP-T32BCLF 4.0A	1GM128	1,461,000
6.3	100	4.0-6.3	MMP-T32LF 6.3A	1GM109	1,273,000	MMP-T32BCLF 6.3A	1GM129	1,461,000
8	100	5.5-8.0	MMP-T32LF 8.0A	1GM110	1,271,000	MMP-T32BCLF 8.0A	1GM130	1,461,000
10	100	7-10	MMP-T32LF 10A	1GM111	1,271,000	MMP-T32BCLF 10A	1GM131	1,461,000
13	15	9-13	MMP-T32LF 13A	1GM112	1,273,000	MMP-T32BCLF 13A	1GM132	1,461,000
18	15	12-18	MMP-T32LF 18A	1GM113	1,271,000	MMP-T32BCLF 18A	1GM133	1,461,000
25	15	18-25	MMP-T32LF 25A	1GM114	1,271,000	MMP-T32BCLF 25A	1GM134	1,461,000
32	10	24-32	MMP-T32LF 32A	1GM115	1,271,000	MMP-T32BCLF 32A	1GM135	1,461,000



MMP-T32

**MITSUBISHI**  
ELECTRIC  
*Changes for the Better*

**MITSUBISHI**  
ELECTRIC  
*Changes for the Better*



# MINIATURE CIRCUIT BREAKERS RESIDUAL CURRENT CIRCUIT BREAKERS AND ISOLATING SWITCH



Dòng định mức đến 63A  
 Điện áp làm việc 230/400VAC  
 Đáp ứng tiêu chuẩn IEC60898-1  
 Sản phẩm lắp đặt được trên thanh ray 35mm theo tiêu chuẩn IEC  
 Đáp ứng cấp bảo vệ chống bụi nước IP2X  
 Tất cả sản phẩm hỗ trợ đấu nối ngược  
 Loại B,D: vui lòng liên hệ với chúng tôi

Rated current up to 63A  
 Working voltage 230/400VAC  
 Comply with IEC60898-1 standard  
 Units can be mounted on a standard 35mm IEC rail  
 Compliance with IP2X protection rating  
 All models are compatible with reverse connection  
 Type B,D: please contact us

**MCB dòng BH-D, đến 63A, tại 230/400VAC**  
**MCB - BH-D series, at 230/400VAC**

Dòng định mức Rating (A)	Tên sản phẩm Model name	Mã sản phẩm Material code	Đơn giá Unit price (VND)	Tên sản phẩm Model name	Mã sản phẩm Material code	Đơn giá Unit price (VND)
<b>1P</b>						
<b>Icu = 6kA</b>			<b>Icu = 10kA</b>			
0.5	BH-D6 1P 0.5A C N	D1P-0.5C6M	267,000	BH-D10 1P 0.5A C N	D1P-0.5C10N	284,000
1	BH-D6 1P 1A C N	D1P-001C6M	267,000	BH-D10 1P 1A C N	D1P-001C10N	284,000
1.6	BH-D6 1P 1.6A C N	D1P-1.6C6M	267,000	BH-D10 1P 1.6A C N	D1P-1.6C10N	284,000
2	BH-D6 1P 2A C N	D1P-002C6M	267,000	BH-D10 1P 2A C N	D1P-002C10N	257,000
3	BH-D6 1P 3A C N	D1P-003C6M	156,000	BH-D10 1P 3A C N	D1P-003C10N	257,000
4	BH-D6 1P 4A C N	D1P-004C6M	156,000	BH-D10 1P 4A C N	D1P-004C10N	257,000
6	BH-D6 1P 6A C N	D1P-006C6M	156,000	BH-D10 1P 6A C N	D1P-006C10N	212,000
10	BH-D6 1P 10A C N	D1P-010C6M	111,000	BH-D10 1P 10A C N	D1P-010C10N	154,000
13	BH-D6 1P 13A C N	D1P-013C6M	111,000	BH-D10 1P 13A C N	D1P-013C10N	154,000
16	BH-D6 1P 16A C N	D1P-016C6M	111,000	BH-D10 1P 16A C N	D1P-016C10N	154,000
20	BH-D6 1P 20A C N	D1P-020C6M	111,000	BH-D10 1P 20A C N	D1P-020C10N	154,000
25	BH-D6 1P 25A C N	D1P-025C6M	124,000	BH-D10 1P 25A C N	D1P-025C10N	180,000
32	BH-D6 1P 32A C N	D1P-032C6M	124,000	BH-D10 1P 32A C N	D1P-032C10N	180,000
40	BH-D6 1P 40A C N	D1P-040C6M	143,000	BH-D10 1P 40A C N	D1P-040C10N	205,000
50	BH-D6 1P 50A C N	D1P-050C6M	186,000	BH-D10 1P 50A C N	D1P-050C10N	248,000
63	BH-D6 1P 63A C N	D1P-063C6M	210,000	BH-D10 1P 63A C N	D1P-063C10N	276,000
<b>1P+N</b>						
<b>Icu = 6kA</b>			<b>Icu = 4.5kA</b>			
0.5	BH-D6 1PN 0.5A C N	D1P-0.5C6NM	494,000			
1	BH-D6 1PN 1A C N	D1P-001C6NM	494,000			
1.6	BH-D6 1PN 1.6A C N	D1P-1.6C6NM	494,000			
2	BH-D6 1PN 2A C N	D1P-002C6NM	494,000			
3	BH-D6 1PN 3A C N	D1P-003C6NM	353,000			
4	BH-D6 1PN 4A C N	D1P-004C6NM	353,000			
6	BH-D6 1PN 6A C N	D1P-006C6NM	353,000	BH-DN 1PN 6A C	DN006CN	396,000
10	BH-D6 1PN 10A C N	D1P-010C6NM	255,000	BH-DN 1PN 10A C	DN010CN	355,000
13	BH-D6 1PN 13A C N	D1P-013C6NM	255,000			
16	BH-D6 1PN 16A C N	D1P-016C6NM	255,000	BH-DN 1PN 16A C	DN016CN	355,000
20	BH-D6 1PN 20A C N	D1P-020C6NM	255,000	BH-DN 1PN 20A C	DN020CN	355,000
25	BH-D6 1PN 25A C N	D1P-025C6NM	284,000			
32	BH-D6 1PN 32A C N	D1P-032C6NM	284,000			
40	BH-D6 1PN 40A C N	D1P-040C6NM	347,000			
<b>2P</b>						
<b>Icu = 6kA</b>			<b>Icu = 10kA</b>			
0.5	BH-D6 2P 0.5A C N	D2P-0.5C6M	520,000	BH-D10 2P 0.5A C N	D2P-0.5C10N	616,000
1	BH-D6 2P 1A C N	D2P-001C6M	520,000	BH-D10 2P 1A C N	D2P-001C10N	616,000
1.6	BH-D6 2P 1.6A C N	D2P-1.6C6M	520,000	BH-D10 2P 1.6A C N	D2P-1.6C10N	616,000
2	BH-D6 2P 2A C N	D2P-002C6M	520,000	BH-D10 2P 2A C N	D2P-002C10N	586,000
3	BH-D6 2P 3A C N	D2P-003C6M	374,000	BH-D10 2P 3A C N	D2P-003C10N	586,000
4	BH-D6 2P 4A C N	D2P-004C6M	374,000	BH-D10 2P 4A C N	D2P-004C10N	586,000
6	BH-D6 2P 6A C N	D2P-006C6M	374,000	BH-D10 2P 6A C N	D2P-006C10N	518,000
10	BH-D6 2P 10A C N	D2P-010C6M	267,000	BH-D10 2P 10A C N	D2P-010C10N	385,000
13	BH-D6 2P 13A C N	D2P-013C6M	267,000	BH-D10 2P 13A C N	D2P-013C10N	385,000
16	BH-D6 2P 16A C N	D2P-016C6M	267,000	BH-D10 2P 16A C N	D2P-016C10N	385,000
20	BH-D6 2P 20A C N	D2P-020C6M	267,000	BH-D10 2P 20A C N	D2P-020C10N	385,000
25	BH-D6 2P 25A C N	D2P-025C6M	302,000	BH-D10 2P 25A C N	D2P-025C10N	426,000
32	BH-D6 2P 32A C N	D2P-032C6M	302,000	BH-D10 2P 32A C N	D2P-032C10N	426,000
40	BH-D6 2P 40A C N	D2P-040C6M	368,000	BH-D10 2P 40A C N	D2P-040C10N	498,000
50	BH-D6 2P 50A C N	D2P-050C6M	436,000	BH-D10 2P 50A C N	D2P-050C10N	560,000
63	BH-D6 2P 63A C N	D2P-063C6M	466,000	BH-D10 2P 63A C N	D2P-063C10N	588,000



MCB 1P



BH-D10 2P



BH-D10 2P

Dòng định mức đến 63A  
 Điện áp làm việc 230/400VAC  
 Đáp ứng tiêu chuẩn IEC60898-1  
 Sản phẩm lắp đặt được trên thanh ray 35mm theo tiêu chuẩn IEC  
 Đáp ứng cấp bảo vệ chống bụi nước IP2X  
 Tất cả sản phẩm hỗ trợ đấu nối ngược  
 Loại B,D: vui lòng liên hệ với chúng tôi

Rated current up to 63A  
 Working voltage 230/400VAC  
 Comply with IEC60898-1 standard  
 Units can be mounted on a standard 35mm IEC rail  
 Compliance with IP2X protection rating  
 All models are compatible with reverse connection  
 Type B,D: please contact us

**MCB dòng BH-D, đến 63A, tại 230/400VAC**  
**MCB - BH-D series, at 230/400VAC**

Dòng định mức Rating (A)	Tên sản phẩm Model name	Mã sản phẩm Material code	Đơn giá Unit price (VND)	Tên sản phẩm Model name	Mã sản phẩm Material code	Đơn giá Unit price (VND)
<b>3P</b>			<b>Icu = 6kA</b>			
0.5	BH-D6 3P 0.5A C N	D3P-0.5C6M	798,000	BH-D10 3P 0.5A C N	D3P-0.5C10N	950,000
1	BH-D6 3P 1A C N	D3P-001C6M	798,000	BH-D10 3P 1A C N	D3P-001C10N	950,000
1.6	BH-D6 3P 1.6A C N	D3P-1.6C6M	798,000	BH-D10 3P 1.6A C N	D3P-1.6C10N	950,000
2	BH-D6 3P 2A C N	D3P-002C6M	798,000	BH-D10 3P 2A C N	D3P-002C10N	896,000
3	BH-D6 3P 3A C N	D3P-003C6M	575,000	BH-D10 3P 3A C N	D3P-003C10N	896,000
4	BH-D6 3P 4A C N	D3P-004C6M	575,000	BH-D10 3P 4A C N	D3P-004C10N	896,000
6	BH-D6 3P 6A C N	D3P-006C6M	575,000	BH-D10 3P 6A C N	D3P-006C10N	755,000
10	BH-D6 3P 10A C N	D3P-010C6M	473,000	BH-D10 3P 10A C N	D3P-010C10N	616,000
13	BH-D6 3P 13A C N	D3P-013C6M	473,000	BH-D10 3P 13A C N	D3P-013C10N	616,000
16	BH-D6 3P 16A C N	D3P-016C6M	473,000	BH-D10 3P 16A C N	D3P-016C10N	616,000
20	BH-D6 3P 20A C N	D3P-020C6M	473,000	BH-D10 3P 20A C N	D3P-020C10N	616,000
25	BH-D6 3P 25A C N	D3P-025C6M	520,000	BH-D10 3P 25A C N	D3P-025C10N	672,000
32	BH-D6 3P 32A C N	D3P-032C6M	520,000	BH-D10 3P 32A C N	D3P-032C10N	672,000
40	BH-D6 3P 40A C N	D3P-040C6M	584,000	BH-D10 3P 40A C N	D3P-040C10N	751,000
50	BH-D6 3P 50A C N	D3P-050C6M	655,000	BH-D10 3P 50A C N	D3P-050C10N	860,000
63	BH-D6 3P 63A C N	D3P-063C6M	697,000	BH-D10 3P 63A C N	D3P-063C10N	911,000
<b>4P</b>			<b>Icu = 6kA</b>			
0.5	BH-D6 4P 0.5A C N	D4P-0.5C6M	1,089,000	BH-D10 4P 0.5A C N	D4P-0.5C10N	1,258,000
1	BH-D6 4P 1A C N	D4P-001C6M	1,089,000	BH-D10 4P 1A C N	D4P-001C10N	1,258,000
1.6	BH-D6 4P 1.6A C N	D4P-1.6C6M	1,089,000	BH-D10 4P 1.6A C N	D4P-1.6C10N	1,258,000
2	BH-D6 4P 2A C N	D4P-002C6M	1,089,000	BH-D10 4P 2A C N	D4P-002C10N	1,176,000
3	BH-D6 4P 3A C N	D4P-003C6M	813,000	BH-D10 4P 3A C N	D4P-003C10N	1,176,000
4	BH-D6 4P 4A C N	D4P-004C6M	813,000	BH-D10 4P 4A C N	D4P-004C10N	1,176,000
6	BH-D6 4P 6A C N	D4P-006C6M	813,000	BH-D10 4P 6A C N	D4P-006C10N	1,005,000
10	BH-D6 4P 10A C N	D4P-010C6M	648,000	BH-D10 4P 10A C N	D4P-010C10N	811,000
13	BH-D6 4P 13A C N	D4P-013C6M	648,000	BH-D10 4P 13A C N	D4P-013C10N	811,000
16	BH-D6 4P 16A C N	D4P-016C6M	648,000	BH-D10 4P 16A C N	D4P-016C10N	811,000
20	BH-D6 4P 20A C N	D4P-020C6M	648,000	BH-D10 4P 20A C N	D4P-020C10N	811,000
25	BH-D6 4P 25A C N	D4P-025C6M	704,000	BH-D10 4P 25A C N	D4P-025C10N	896,000
32	BH-D6 4P 32A C N	D4P-032C6M	704,000	BH-D10 4P 32A C N	D4P-032C10N	896,000
40	BH-D6 4P 40A C N	D4P-040C6M	809,000	BH-D10 4P 40A C N	D4P-040C10N	990,000
50	BH-D6 4P 50A C N	D4P-050C6M	911,000	BH-D10 4P 50A C N	D4P-050C10N	1,125,000
63	BH-D6 4P 63A C N	D4P-063C6M	911,000	BH-D10 4P 63A C N	D4P-063C10N	1,206,000



**BH-D6 3P**

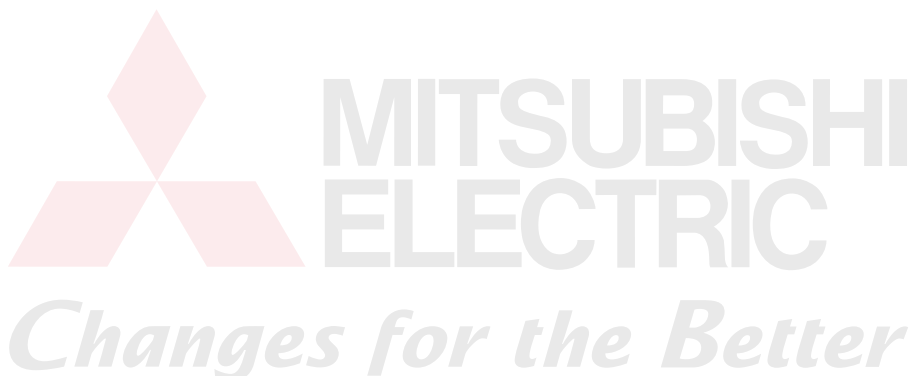

Đơn giá chưa bao gồm thuế GTGT.  
 The unit price is exclusive of VAT.



## MCB-CẦU DAO TỰ ĐỘNG MỘT CHIỀU-DÒNG BH-D MCB BH-D SERIES (FOR DC CIRCUIT)

Dòng định mức đến 63A  
Điện áp làm việc 125/250VDC  
Đáp ứng tiêu chuẩn IEC60898-2  
Sản phẩm lắp đặt được trên thanh ray 35mm theo tiêu chuẩn IEC  
Đáp ứng cấp bảo vệ chống bụi nước IP2X  
Tất cả sản phẩm hỗ trợ đấu nối ngược  
Loại B: vui lòng liên hệ với chúng tôi

Rated current up to 63A  
Working voltage 125/250VDC  
Comply with IEC60898-2 standard  
Units can be mounted on a standard 35mm IEC rail  
Compliance with IP2X protection rating  
All models are compatible with reverse connection  
Type B: please contact us

### MCB - Cầu dao tự động một chiều, dòng BH-D, đến 63A, tại 125/250VDC MCB - BH-D series for DC type, up to 63A, at 125/250VDC

Dòng định mức Rating (A)	Tên sản phẩm Model name	Mã sản phẩm Material code	Đơn giá Unit price (VND)	Tên sản phẩm Model name	Mã sản phẩm Material code	Đơn giá Unit price (VND)
<b>Icu = 10kA</b>			<b>1P</b>		<b>2P</b>	
0.5	BH-D10 1P 0.5A C DC	D1P-0.5C10DN	372,000	BH-D10 2P 0.5A C DC	D2P-0.5C10DN	802,000
1	BH-D10 1P 1A C DC	D1P-001C10DN	372,000	BH-D10 2P 1A C DC	D2P-001C10DN	802,000
1.6	BH-D10 1P 1.6A C DC	D1P-1.6C10DN	372,000	BH-D10 2P 1.6A C DC	D2P-1.6C10DN	802,000
2	BH-D10 1P 2A C DC	D1P-002C10DN	336,000	BH-D10 2P 2A C DC	D2P-002C10DN	761,000
3	BH-D10 1P 3A C DC	D1P-003C10DN	336,000	BH-D10 2P 3A C DC	D2P-003C10DN	761,000
4	BH-D10 1P 4A C DC	D1P-004C10DN	336,000	BH-D10 2P 4A C DC	D2P-004C10DN	761,000
6	BH-D10 1P 6A C DC	D1P-006C10DN	278,000	BH-D10 2P 6A C DC	D2P-006C10DN	667,000
10	BH-D10 1P 10A C DC	D1P-010C10DN	201,000	BH-D10 2P 10A C DC	D2P-010C10DN	501,000
13	BH-D10 1P 13A C DC	D1P-013C10DN	201,000	BH-D10 2P 13A C DC	D2P-013C10DN	501,000
16	BH-D10 1P 16A C DC	D1P-016C10DN	201,000	BH-D10 2P 16A C DC	D2P-016C10DN	501,000
20	BH-D10 1P 20A C DC	D1P-020C10DN	201,000	BH-D10 2P 20A C DC	D2P-020C10DN	501,000
25	BH-D10 1P 25A C DC	D1P-025C10DN	231,000	BH-D10 2P 25A C DC	D2P-025C10DN	554,000
32	BH-D10 1P 32A C DC	D1P-032C10DN	231,000	BH-D10 2P 32A C DC	D2P-032C10DN	554,000
40	BH-D10 1P 40A C DC	D1P-040C10DN	263,000	BH-D10 2P 40A C DC	D2P-040C10DN	646,000
50	BH-D10 1P 50A C DC	D1P-050C10DN	319,000	BH-D10 2P 50A C DC	D2P-050C10DN	729,000
63	BH-D10 1P 63A C DC	D1P-063C10DN	353,000	BH-D10 2P 63A C DC	D2P-063C10DN	768,000



MCB 1P

## RCCB-CẦU DAO CHỐNG DÒNG RÒ-DÒNG BV-D

Đáp ứng tiêu chuẩn IEC61008-2-2  
Dòng rò định mức: 30, 300mA  
Điện áp làm việc 230/400VAC  
Sử dụng công nghệ bảo vệ dòng rò được phát triển bởi Mitsubishi Electric, đảm bảo an toàn và tin cậy

## RCCB -RESIDUAL CURRENT CIRCUIT BREAKER BV-D SERIES

Comply with IEC61008-2-2 standard  
Rated sensitivity current: 30, 300mA  
Working voltage 230/400VAC  
Use an original Mitsubishi Electric IC securing reliable earth-leakage protection

### RCCB - Cầu dao chống dòng rò, dòng BV-D, tại 230/400VAC RCCB- BV-D series for DC type, at 230/400VAC

Dòng định mức Rating (A)	Tên sản phẩm Model name	Mã sản phẩm Material code	Đơn giá Unit price(VND)	Tên sản phẩm Model name	Mã sản phẩm Material code	Đơn giá Unit price(VND)
<b>2P</b>			<b>IΔn = 30mA</b>		<b>IΔn = 300mA</b>	
25	BV-D 2P 25A 30mA	BV2P25030N	1,420,000	BV-D 2P 25A 300mA	BV2P25300N	1,420,000
40	BV-D 2P 40A 30mA	BV2P40030N	1,440,000	BV-D 2P 40A 300mA	BV2P40300N	1,440,000
63	BV-D 2P 63A 30mA	BV2P63030N	1,735,000	BV-D 2P 63A 300mA	BV2P63300N	1,735,000
<b>4P</b>			<b>IΔn = 30mA</b>		<b>IΔn = 300mA</b>	
25	BV-D 4P 25A 30mA	BV4P25030N	2,299,000	BV-D 4P 25A 300mA	BV4P25300N	2,299,000
40	BV-D 4P 40A 30mA	BV4P40030N	2,332,000	BV-D 4P 40A 300mA	BV4P40300N	2,332,000
63	BV-D 4P 63A 30mA	BV4P63030N	3,022,000	BV-D 4P 63A 300mA	BV4P63300N	3,022,000



BV-D 2P

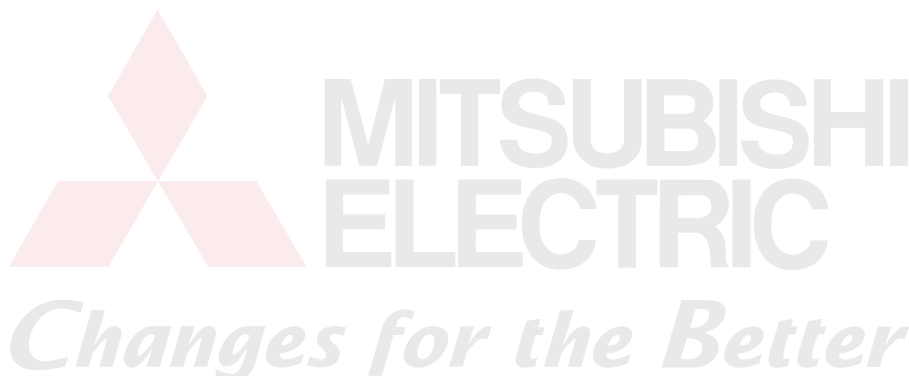

Đáp ứng tiêu chuẩn IEC61009-2-2  
Dòng rò định mức: 30, 100, 300mA  
Điện áp làm việc 230VAC

Comply with IEC61009-2-2 standard  
Rated sensitivity current: 30, 100, 300mA  
Working voltage 230VAC

**RCBO - Cầu dao chống dòng rò và quá tải, dòng BV-DN, số cực 1P+N  
RCBO - BV-DN series, 1P+N pole**

Dòng định mức Rating (A)	Tên sản phẩm Model name	Mã sản phẩm Material code	Đơn giá Unit price (VND)	Tên sản phẩm Model name	Mã sản phẩm Material code	Đơn giá Unit price (VND)
<b>IΔn = 30mA</b>			<b>Icu=4.5kA @230VAC</b>			
			<b>Icu=6kA @230VAC</b>			
6	BV-DN 1PN 6A 30mA	VN06C030N	1,136,000	BV-DN6 1PN 6A 30MA	VN06C030N	1,752,000
10	BV-DN 1PN 10A 30mA	VN10C030N	1,040,000	BV-DN6 1PN 10A 30MA	VN10C030N	1,598,000
16	BV-DN 1PN 16A 30mA	VN16C030N	1,040,000	BV-DN6 1PN 16A 30MA	VN16C030N	1,598,000
20	BV-DN 1PN 20A 30mA	VN20C030N	1,040,000	BV-DN6 1PN 20A 30MA	VN20C030N	1,598,000
25	BV-DN 1PN 25A 30mA	VN25C030N	1,247,000	BV-DN6 1PN 25A 30MA	VN25C030N	1,919,000
32	BV-DN 1PN 32A 30mA	VN32C030N	1,247,000	BV-DN6 1PN 32A 30MA	VN32C030N	1,919,000
40	BV-DN 1PN 40A 30mA	VN40C030N	1,433,000	BV-DN6 1PN 40A 30MA	VN40C030N	2,304,000
<b>IΔn = 100mA</b>			<b>Icu=4.5kA @230VAC</b>			
			<b>Icu=6kA @230VAC</b>			
6	BV-DN 1PN 6A 100mA	VN06C100N	1,136,000	BV-DN6 1PN 6A 100MA	VN06C100N	1,752,000
10	BV-DN 1PN 10A 100mA	VN10C100N	1,040,000	BV-DN6 1PN 10A 100MA	VN10C100N	1,598,000
16	BV-DN 1PN 16A 100mA	VN16C100N	1,040,000	BV-DN6 1PN 16A 100MA	VN16C100N	1,598,000
20	BV-DN 1PN 20A 100mA	VN20C100N	1,040,000	BV-DN6 1PN 20A 100MA	VN20C100N	1,598,000
25	BV-DN 1PN 25A 100mA	VN25C100N	1,247,000	BV-DN6 1PN 25A 100MA	VN25C100N	1,919,000
32	BV-DN 1PN 32A 100mA	VN32C100N	1,247,000	BV-DN6 1PN 32A 100MA	VN32C100N	1,919,000
40	BV-DN 1PN 40A 100mA	VN40C100N	1,433,000	BV-DN6 1PN 40A 100MA	VN40C100N	2,304,000
<b>IΔn = 300mA</b>			<b>Icu=4.5kA @230VAC</b>			
			<b>Icu=6kA @230VAC</b>			
6	BV-DN 1PN 6A 300mA	VN06C300N	1,136,000	BV-DN6 1PN 6A 300MA	VN06C300N	1,752,000
10	BV-DN 1PN 10A 300mA	VN10C300N	1,040,000	BV-DN6 1PN 10A 300MA	VN10C300N	1,598,000
16	BV-DN 1PN 16A 300mA	VN16C300N	1,040,000	BV-DN6 1PN 16A 300MA	VN16C300N	1,598,000
20	BV-DN 1PN 20A 300mA	VN20C300N	1,040,000	BV-DN6 1PN 20A 300MA	VN20C300N	1,598,000
25	BV-DN 1PN 25A 300mA	VN25C300N	1,247,000	BV-DN6 1PN 25A 300MA	VN25C300N	1,919,000
32	BV-DN 1PN 32A 300mA	VN32C300N	1,247,000	BV-DN6 1PN 32A 300MA	VN32C300N	1,919,000
40	BV-DN 1PN 40A 300mA	VN40C300N	1,433,000	BV-DN6 1PN 40A 300MA	VN40C300N	2,304,000



**BV-DN**

**PHỤ KIỆN DÙNG CHO MCB  
ACCESSORIES FOR MCB**

Mô tả Descriptions	Điện áp Voltage	Tên sản phẩm Model name	Mã sản phẩm Material code	Đơn giá Unit price (VND)
AX - Tiếp điểm phụ Auxiliary Contact	230-400VAC 24-120VDC	AX-05DLS	DFS-AXN	657,000
AX + AX - Khôi hai bộ tiếp điểm phụ Double auxiliary contacts	230-400VAC 24-120VDC	AX2-05DLS	DFS-2AXN	1,378,000
AL - Tiếp điểm cảnh báo Alarm contact	230-400VAC 24-120VDC	AL-05DLS	DFS-ALN	776,000
AL+ AX - Khôi tiếp điểm phụ và tiếp điểm cảnh báo Alarm contact and Auxiliary contact module	230-400VAC 24-120VDC	ALAX-05DLS	DFS-ALAXN	1,504,000
SHT - Cuộn cắt Shunt trip device	110-400VAC 24-48VDC	SHTA400-05DLS	DST-AC400N	1,831,000
		SHTD048-05DLS	DST-DC048N	1,831,000

Dòng định mức đến 100A  
Điện áp làm việc 240/415VAC  
Đáp ứng tiêu chuẩn IEC60898-1, IEC60947-2  
Sản phẩm lắp đặt được trên thanh ray 35mm theo tiêu chuẩn IEC  
Đáp ứng cấp bảo vệ chống bụi nước IP2X  
Tất cả sản phẩm hỗ trợ đấu nối ngược  
Loại B,D: vui lòng liên hệ với chúng tôi

Rated current up to 100A  
Working voltage 240/415VAC  
Fully comply with IEC60898-1, IEC60947-2 standard  
Units can be mounted on a standard 35mm IEC rail  
Compliance with IP2X protection rating  
All models are compatible with reverse connection  
Type B,D: please contact us



BHW-T10 1P



BHW-T10 2P



BHW-T10 3P

MCB dòng BHW-T, đến 100A MCB - BHW-T series, up to 100A						
Dòng định mức Rating (A)	Tên sản phẩm Model name	Mã sản phẩm Material code	Đơn giá Unit price (VND)	Tên sản phẩm Model name	Mã sản phẩm Material code	Đơn giá Unit price (VND)
<b>1P</b>						
<b>Icu = 4.5kA @240/415VAC</b>			<b>Icu = 10kA @240/415VAC</b>			
3	BHW-T4 1P C3	BHW-T4 1P C3	111,000	BHW-T10 1P C3 F	BHW-T10 1P C3 F	120,000
4	BHW-T4 1P C4	BHW-T4 1P C4	111,000	BHW-T10 1P C4 F	BHW-T10 1P C4 F	120,000
6	BHW-T4 1P C6	BHW-T4 1P C6	105,000	BHW-T10 1P C6 F	BHW-T10 1P C6 F	109,000
10	BHW-T4 1P C10	BHW-T4 1P C10	105,000	BHW-T10 1P C10 F	BHW-T10 1P C10 F	109,000
16	BHW-T4 1P C16	BHW-T4 1P C16	105,000	BHW-T10 1P C16 F	BHW-T10 1P C16 F	109,000
20	BHW-T4 1P C20	BHW-T4 1P C20	105,000	BHW-T10 1P C20 F	BHW-T10 1P C20 F	109,000
25	BHW-T4 1P C25	BHW-T4 1P C25	105,000	BHW-T10 1P C25 F	BHW-T10 1P C25 F	109,000
32	BHW-T4 1P C32	BHW-T4 1P C32	105,000	BHW-T10 1P C32 F	BHW-T10 1P C32 F	109,000
40	BHW-T4 1P C40	BHW-T4 1P C40	145,000	BHW-T10 1P C40 F	BHW-T10 1P C40 F	154,000
50	BHW-T4 1P C50	BHW-T4 1P C50	145,000	BHW-T10 1P C50 F	BHW-T10 1P C50 F	154,000
63	BHW-T4 1P C63	BHW-T4 1P C63	145,000	BHW-T10 1P C63 F	BHW-T10 1P C63 F	154,000
80				BHW-T10 1P C80 F	BHW-T10 1P C80 F	578,000
100				BHW-T10 1P C100 F	BHW-T10 1P C100 F	590,000
<b>1P+N</b>						
<b>Icu = 4.5kA @240/415VAC</b>			<b>Icu = 10kA @240/415VAC</b>			
3	BHW-T4 1PN C3	BHW-T4 1PN C3	272,000	BHW-T10 1PN C3 F	BHW-T10 1PN C3 F	287,000
4	BHW-T4 1PN C4	BHW-T4 1PN C4	272,000	BHW-T10 1PN C4 F	BHW-T10 1PN C4 F	287,000
6	BHW-T4 1PN C6	BHW-T4 1PN C6	240,000	BHW-T10 1PN C6 F	BHW-T10 1PN C6 F	255,000
10	BHW-T4 1PN C10	BHW-T4 1PN C10	240,000	BHW-T10 1PN C10 F	BHW-T10 1PN C10 F	255,000
16	BHW-T4 1PN C16	BHW-T4 1PN C16	240,000	BHW-T10 1PN C16 F	BHW-T10 1PN C16 F	255,000
20	BHW-T4 1PN C20	BHW-T4 1PN C20	240,000	BHW-T10 1PN C20 F	BHW-T10 1PN C20 F	255,000
25	BHW-T4 1PN C25	BHW-T4 1PN C25	240,000	BHW-T10 1PN C25 F	BHW-T10 1PN C25 F	255,000
32	BHW-T4 1PN C32	BHW-T4 1PN C32	240,000	BHW-T10 1PN C32 F	BHW-T10 1PN C32 F	255,000
40	BHW-T4 1PN C40	BHW-T4 1PN C40	308,000	BHW-T10 1PN C40 F	BHW-T10 1PN C40 F	325,000
50	BHW-T4 1PN C50	BHW-T4 1PN C50	308,000	BHW-T10 1PN C50 F	BHW-T10 1PN C50 F	325,000
63	BHW-T4 1PN C63	BHW-T4 1PN C63	308,000	BHW-T10 1PN C63 F	BHW-T10 1PN C63 F	325,000
<b>2P</b>						
<b>Icu = 4.5kA @240/415VAC</b>			<b>Icu = 10kA @240/415VAC</b>			
3	BHW-T4 2P C3	BHW-T4 2P C3	272,000	BHW-T10 2P C3 F	BHW-T10 2P C3 F	287,000
4	BHW-T4 2P C4	BHW-T4 2P C4	272,000	BHW-T10 2P C4 F	BHW-T10 2P C4 F	287,000
6	BHW-T4 2P C6	BHW-T4 2P C6	240,000	BHW-T10 2P C6 F	BHW-T10 2P C6 F	255,000
10	BHW-T4 2P C10	BHW-T4 2P C10	240,000	BHW-T10 2P C10 F	BHW-T10 2P C10 F	255,000
16	BHW-T4 2P C16	BHW-T4 2P C16	240,000	BHW-T10 2P C16 F	BHW-T10 2P C16 F	255,000
20	BHW-T4 2P C20	BHW-T4 2P C20	240,000	BHW-T10 2P C20 F	BHW-T10 2P C20 F	255,000
25	BHW-T4 2P C25	BHW-T4 2P C25	240,000	BHW-T10 2P C25 F	BHW-T10 2P C25 F	255,000
32	BHW-T4 2P C32	BHW-T4 2P C32	240,000	BHW-T10 2P C32 F	BHW-T10 2P C32 F	255,000
40	BHW-T4 2P C40	BHW-T4 2P C40	308,000	BHW-T10 2P C40 F	BHW-T10 2P C40 F	325,000
50	BHW-T4 2P C50	BHW-T4 2P C50	308,000	BHW-T10 2P C50 F	BHW-T10 2P C50 F	325,000
63	BHW-T4 2P C63	BHW-T4 2P C63	308,000	BHW-T10 2P C63 F	BHW-T10 2P C63 F	325,000
80				BHW-T10 2P C80 F	BHW-T10 2P C80 F	1,198,000
100				BHW-T10 2P C100 F	BHW-T10 2P C100 F	1,232,000
<b>3P</b>						
<b>Icu = 4.5kA @240/415VAC</b>			<b>Icu = 10kA @240/415VAC</b>			
6	BHW-T4 3P C6	BHW-T4 3P C6	359,000	BHW-T10 3P C6 F	BHW-T10 3P C6 F	379,000
10	BHW-T4 3P C10	BHW-T4 3P C10	359,000	BHW-T10 3P C10 F	BHW-T10 3P C10 F	379,000
16	BHW-T4 3P C16	BHW-T4 3P C16	359,000	BHW-T10 3P C16 F	BHW-T10 3P C16 F	379,000
20	BHW-T4 3P C20	BHW-T4 3P C20	359,000	BHW-T10 3P C20 F	BHW-T10 3P C20 F	379,000
25	BHW-T4 3P C25	BHW-T4 3P C25	359,000	BHW-T10 3P C25 F	BHW-T10 3P C25 F	379,000
32	BHW-T4 3P C32	BHW-T4 3P C32	359,000	BHW-T10 3P C32 F	BHW-T10 3P C32 F	379,000
40	BHW-T4 3P C40	BHW-T4 3P C40	468,000	BHW-T10 3P C40 F	BHW-T10 3P C40 F	494,000
50	BHW-T4 3P C50	BHW-T4 3P C50	468,000	BHW-T10 3P C50 F	BHW-T10 3P C50 F	494,000
63	BHW-T4 3P C63	BHW-T4 3P C63	468,000	BHW-T10 3P C63 F	BHW-T10 3P C63 F	494,000
80				BHW-T10 3P C80 F	BHW-T10 3P C80 F	1,773,000
100				BHW-T10 3P C100 F	BHW-T10 3P C100 F	1,820,000

Changes for the Better

Đơn giá chưa bao gồm thuế GTGT.  
The unit price is exclusive of VAT.



Dòng định mức đến 100A  
 Điện áp làm việc 240/415VAC  
 Đáp ứng tiêu chuẩn IEC60898-1, IEC60947-2  
 Sản phẩm lắp đặt được trên thanh ray 35mm theo tiêu chuẩn IEC  
 Đáp ứng cấp bảo vệ chống bụi nước IP2X  
 Tất cả sản phẩm hỗ trợ đấu nối ngược  
 Loại B,D: vui lòng liên hệ với chúng tôi

Rated current up to 100A  
 Working voltage 240/415VAC  
 Fully comply with IEC60898-1, IEC60947-2 standard  
 Units can be mounted on a standard 35mm IEC rail  
 Compliance with IP2X protection rating  
 All models are compatible with reverse connection  
 Type B,D: please contact us



**BHW-T104P**

**MCB dòng BHW-T, đến 100A  
 MCB - BHW-T series, up to 100A**

Dòng định mức Rating (A)	Tên sản phẩm Model name	Mã sản phẩm Material code	Đơn giá Unit price (VND)	Tên sản phẩm Model name	Mã sản phẩm Material code	Đơn giá Unit price (VND)
<b>4P</b>		<b>Icu = 4.5kA @240/415VAC</b>		<b>Icu = 10kA @240/415VAC</b>		
6	BHW-T4 4P C6	BHW-T4 4P C6	468,000	BHW-T10 4P C6 F	BHW-T10 4P C6 F	494,000
10	BHW-T4 4P C10	BHW-T4 4P C10	468,000	BHW-T10 4P C10 F	BHW-T10 4P C10 F	494,000
16	BHW-T4 4P C16	BHW-T4 4P C16	468,000	BHW-T10 4P C16 F	BHW-T10 4P C16 F	494,000
20	BHW-T4 4P C20	BHW-T4 4P C20	468,000	BHW-T10 4P C20 F	BHW-T10 4P C20 F	494,000
25	BHW-T4 4P C25	BHW-T4 4P C25	468,000	BHW-T10 4P C25 F	BHW-T10 4P C25 F	494,000
32	BHW-T4 4P C32	BHW-T4 4P C32	468,000	BHW-T10 4P C32 F	BHW-T10 4P C32 F	494,000
40	BHW-T4 4P C40	BHW-T4 4P C40	622,000	BHW-T10 4P C40 F	BHW-T10 4P C40 F	655,000
50	BHW-T4 4P C50	BHW-T4 4P C50	622,000	BHW-T10 4P C50 F	BHW-T10 4P C50 F	655,000
63	BHW-T4 4P C63	BHW-T4 4P C63	622,000	BHW-T10 4P C63 F	BHW-T10 4P C63 F	655,000
80				BHW-T10 4P C80 F	BHW-T10 4P C80 F	2,351,000
100				BHW-T10 4P C100 F	BHW-T10 4P C100 F	2,411,000

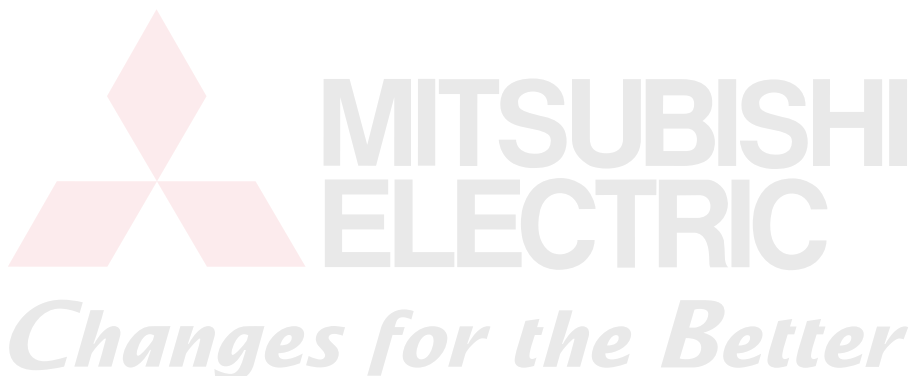
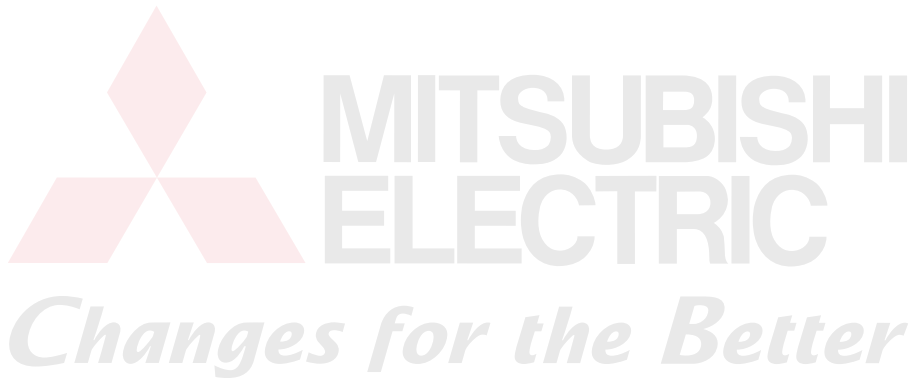

Đơn giá chưa bao gồm thuế GTGT.  
 The unit price is exclusive of VAT.

Đáp ứng tiêu chuẩn IEC61008-1  
 Dòng rò định mức: 30, 100, 300mA  
 Điện áp làm việc 240/415VAC  
 Sản phẩm lắp đặt được trên thanh ray 35mm theo tiêu chuẩn IEC  
 Đáp ứng cấp bảo vệ chống bụi nước IP2X  
 Tất cả sản phẩm hỗ trợ đấu nối ngược

Comply with IEC61008-1 standard  
 Rated sensitivity current: 30, 100, 300mA  
 Working voltage 240/415VAC  
 Units can be mounted on a standard 35mm IEC rail  
 Compliance with IP2X protection rating  
 All models are compatible with reverse connection



BVW-T 2P



BVW-T 4P

RCCB dòng BVW-T, đến 100A, tại 240/415VAC RCCB - BVW-T series, up to 100A, at 240/415VAC						
Dòng định mức Rating (A)	Tên sản phẩm Model name	Mã sản phẩm Material code	Đơn giá Unit price (VND)	Tên sản phẩm Model name	Mã sản phẩm Material code	Đơn giá Unit price (VND)
<b>IΔn = 30mA</b>			<b>2P</b>		<b>4P</b>	
16	BVW-T 2P 16A 30mA	BVW-T 2P 16A 30mA	1,373,000	BVW-T 4P 16A 30mA	BVW-T 4P 16A 30mA	1,763,000
20				BVW-T 4P 20A 30mA	BVW-T 4P 20A 30mA	1,763,000
25	BVW-T 2P 25A 30mA	BVW-T 2P 25A 30mA	1,373,000	BVW-T 4P 25A 30mA	BVW-T 4P 25A 30mA	1,763,000
32	BVW-T 2P 32A 30mA	BVW-T 2P 32A 30mA	1,373,000	BVW-T 4P 32A 30mA	BVW-T 4P 32A 30mA	1,763,000
40	BVW-T 2P 40A 30mA	BVW-T 2P 40A 30mA	1,373,000	BVW-T 4P 40A 30mA	BVW-T 4P 40A 30mA	1,763,000
50				BVW-T 4P 50A 30mA	BVW-T 4P 50A 30mA	1,763,000
63	BVW-T 2P 63A 30mA	BVW-T 2P 63A 30mA	1,373,000	BVW-T 4P 63A 30mA	BVW-T 4P 63A 30mA	1,763,000
80	BVW-T 2P 80A 30mA	BVW-T 2P 80A 30mA	1,611,000	BVW-T 4P 80A 30mA	BVW-T 4P 80A 30mA	2,197,000
100	BVW-T 2P 100A 30mA	BVW-T 2P 100A 30mA	1,630,000	BVW-T 4P 100A 30mA	BVW-T 4P 100A 30mA	2,248,000
<b>IΔn = 100mA</b>			<b>2P</b>		<b>4P</b>	
16	BVW-T 2P 16A 100mA	BVW-T 2P 16A 100mA	1,373,000	BVW-T 4P 16A 100mA	BVW-T 4P 16A 100mA	1,763,000
20				BVW-T 4P 20A 100mA	BVW-T 4P 20A 100mA	1,763,000
25	BVW-T 2P 25A 100mA	BVW-T 2P 25A 100mA	1,373,000	BVW-T 4P 25A 100mA	BVW-T 4P 25A 100mA	1,763,000
32	BVW-T 2P 32A 100mA	BVW-T 2P 32A 100mA	1,373,000	BVW-T 4P 32A 100mA	BVW-T 4P 32A 100mA	1,763,000
40	BVW-T 2P 40A 100mA	BVW-T 2P 40A 100mA	1,373,000	BVW-T 4P 40A 100mA	BVW-T 4P 40A 100mA	1,763,000
50				BVW-T 4P 50A 100mA	BVW-T 4P 50A 100mA	1,763,000
63	BVW-T 2P 63A 100mA	BVW-T 2P 63A 100mA	1,373,000	BVW-T 4P 63A 100mA	BVW-T 4P 63A 100mA	1,763,000
80	BVW-T 2P 80A 100mA	BVW-T 2P 80A 100mA	1,611,000	BVW-T 4P 80A 100mA	BVW-T 4P 80A 100mA	2,197,000
100	BVW-T 2P 100A 100mA	BVW-T 2P 100A 100mA	1,630,000	BVW-T 4P 100A 100mA	BVW-T 4P 100A 100mA	2,248,000
<b>IΔn = 300mA</b>			<b>2P</b>		<b>4P</b>	
16	BVW-T 2P 16A 300mA	BVW-T 2P 16A 300mA	1,373,000	BVW-T 4P 16A 300mA	BVW-T 4P 16A 300mA	1,763,000
20				BVW-T 4P 20A 300mA	BVW-T 4P 20A 300mA	1,763,000
25	BVW-T 2P 25A 300mA	BVW-T 2P 25A 300mA	1,373,000	BVW-T 4P 25A 300mA	BVW-T 4P 25A 300mA	1,763,000
32	BVW-T 2P 32A 300mA	BVW-T 2P 32A 300mA	1,373,000	BVW-T 4P 32A 300mA	BVW-T 4P 32A 300mA	1,763,000
40	BVW-T 2P 40A 300mA	BVW-T 2P 40A 300mA	1,373,000	BVW-T 4P 40A 300mA	BVW-T 4P 40A 300mA	1,763,000
50				BVW-T 4P 50A 300mA	BVW-T 4P 50A 300mA	1,763,000
63	BVW-T 2P 63A 300mA	BVW-T 2P 63A 300mA	1,373,000	BVW-T 4P 63A 300mA	BVW-T 4P 63A 300mA	1,763,000
80	BVW-T 2P 80A 300mA	BVW-T 2P 80A 300mA	1,611,000	BVW-T 4P 80A 300mA	BVW-T 4P 80A 300mA	2,197,000
100	BVW-T 2P 100A 300mA	BVW-T 2P 100A 300mA	1,630,000	BVW-T 4P 100A 300mA	BVW-T 4P 100A 300mA	2,248,000

**Lưu ý (Note):**

Đối với RCCB dòng BVW-T, các mã hàng có ký tự cuối là "M F" hoặc "mA" là tương đương nhau.  
 For BVW-T series of RCCB products, the material code with the last character of "M F" or "mA" are the same products.

**PHỤ KIỆN DÙNG CHO MCB  
ACCESSORIES FOR MCB**

Mô tả Descriptions	Điện áp Voltage	Mã sản phẩm Material code	Đơn giá Unit price (VND)	Mã sản phẩm Material code	Đơn giá Unit price (VND)
			<b>MCB 3-63A</b>		<b>MCB 80-100A</b>
AX - Tiếp điểm phụ Auxiliary Contact	230-400VAC 48-130VDC	AX-05BHW F	150,000	AX-1BHW	188,000
AL - Tiếp điểm cảnh báo Alarm contact	230-400VAC 48-130VDC			AL-1BHW	188,000
	240VAC	SHTA240-1BHW (*)	137,000		
SHT - Cuộn cắt Shunt trip device	12VDC	SHTD012-1BHW (*)	137,000		
	24VDC	SHTD024-1BHW (*)	137,000		
	48VDC	SHTD048-1BHW (*)	137,000		

**Lưu ý (Note):**

\* Đối với MCB có In tới 63A, phụ kiện sẽ được nhà máy lắp đặt nếu đặt hàng và sẽ không có tiếp điểm cảnh báo AL.  
 Low rating MCB up to 63A that factory fitted only and we do not have AL for low rating MCB.



AX

# Circuit Protectors Screw Terminal and Spring Clamp Terminal Types

# CP30-BA



## Specifications

Frame A		30				
Type name		CP30-BA				
Rated current I <sub>n</sub> [A]		0.1	0.25	0.3	0.5	1 2 3 5 7 10 15 20
Number of poles		1		2		3
Rated working voltage U <sub>e</sub> [V]		Both 250 VAC and 65 VDC		Both 250 VAC and 125 VDC		250 VAC (Note 1)
Rated insulation voltage U <sub>i</sub> [V]		250				
Rated breaking capacity [kA]	JISC4610 IEC60934, EN60934 GB17701 (Icn)	AC	230V		2.5	
		DC	60V	2.5	2.5	-
	JISC8201-2-1 Ann1 IEC60947-2, EN60947-2 (Icu/Ics)	AC	230V		2.5/2.5	
		DC	60V	2.5/2.5	2.5/2.5	-
	UL1077	AC	250V		2.5	
		DC	65V	2.5	2.5	-
Rated impulse withstand voltage U <sub>imp</sub> [kV]		2.5				
Reference ambient temperature [°C]		40 (T40)				
Operating characteristics		Instantaneous type (I); Fast type (F); Medium type (M), (MD); Slow type (S), (SD)				
Overcurrent tripping method		Instantaneous type (I)		; Electromagnetic [MO] Fast type (F) Medium type (M), (MD) Slow type (S), (SD) ; Hydraulic magnetic [HM]		
Operating method		S-type (IEC60934)				
Tripping mechanism		Trip-free (IEC60934)				
Accessories	Alarm switch (AL)	○ (Note 2)				
	Auxiliary switch (AX)	○ (Note 2)				
	Voltage tripper (SHT)	○ (Only relay type) (Note 3)				
Shape of terminal	Main body	Spring clamp terminal (SQ)				
	Alarm/auxiliary switch, SHT	Spring clamp terminal (SQ)(Note 2)				
Main body mounting method		Front-face mounting, IEC 35 mm rail mounting				
Applicable standards		JIS C4610, IEC60934(Note 4)				
Electrical Appliances and Material Safety Act		Conforming				
UL standard (UR registration)		UL1077 (Note 5)				
CSA standard		C22.2 No.235 (Note 5)				
CE marking		EN60934 : TÜV certification (Note 4), EN60947-2 : Self-declaration (Note 5)				
CCC certification		GB17701 obtained (Note 4) (Note 5)				

### Labor-saving

\* The time for wiring work can be reduced.

### Stable quality

\* Screwing skills are not required.  
\* The risk of loosening of terminal screws due to vibration, impact and long-term use is eliminated.

### Improved maintainability

\* Retightening work is unnecessary when panels and equipment are delivered or inspected.

- Notes
- (1) The 3P models are dedicated for AC.
  - (2) When using a spring clamp terminal for the alarm switch or auxiliary switch, select a contact or b contact.
  - (3) The poles with voltage tripping devices are not provided with overcurrent tripping elements. (Switch type voltage tripping)  
CCC marking is not applicable to such models.
  - (4) The standards are not applicable to the models with a rating of 20 A.
  - (5) UL (cURus), CE marking and CCC are indicated as standard.
- Remarks
- (1) These specifications are not applicable to models for special environment, i.e. tropicalized (class 1 or 2) models, reinforced corrosion-resistant models and low-temperature models.
  - (2) Reverse connection of power supply and load is allowed.
  - (3) The instantaneous type (I) may cause howling at about 80% or more of the rated current circuit. Doing so may cause improper operation and malfunction.  
when used with AC (sinusoidal circuit). However, they do not have any performance problems.  
When such a model is used in a quiet environment, take this into consideration.
  - (4) Avoid using in an environment with abnormal temperature or humidity, dust, corrosive gas, vibration and impact, on a circuit on which inrush current may occur or on a high-frequency

## What is the spring clamp terminal?

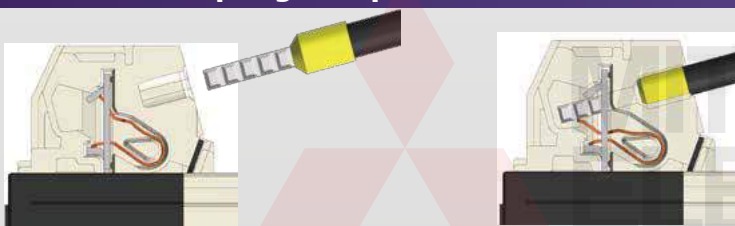

Before wiring

After wiring

\* Spring clamp terminals, CAGE CLAMP® of WAGO Kontakttechnik GmbH & Co., KG, Germany, are used.

A system for connecting a wire by pressing the wire directly against a conductive part by spring pressure.

Solid conductors and ferrule terminals can be connected only by inserting. Stranded conductors can be connected only by opening the spring with a tool, inserting the wire and removing the tool.



Sản xuất tại Nhật Bản  
 Đáp ứng tiêu chuẩn IEC60947-2, EN60947-2, JISC8201-2-1 Ann1  
 Dòng điện định mức lên đến 30A  
 Khả năng cắt dòng ngắn mạch 2.5kA  
 Đặc tính cắt: trung bình

Made in Japan  
 Comply with IEC60947-2, EN60947-2, JISC8201-2-1 Ann1 Standards  
 Rated current up to 30A  
 Breaking capacity up to 2.5kA  
 Mode of tripping: Medium speed type



CP30-BA 1P  
Normal type

Dòng định mức Rating (A)	Tên sản phẩm Model name	Mã sản phẩm Material code	Đơn giá Unit price (VND)	Tên sản phẩm Model name	Mã sản phẩm Material code	Đơn giá Unit price (VND)
<b>1P</b>			<b>Kiểu mạch và đặc tính cắt 1-M</b>		<b>Kiểu mạch và đặc tính cắt 2-M</b>	
0.1	CP30-BA 1P 1-M 0.1A A	14J001A000001	527,000	CP30-BA 1P 2-M 0.1A B	14J101B00001L	725,000
0.25	CP30-BA 1P 1-M 0.25A A	14J002A000002	527,000	CP30-BA 1P 2-M 0.25A B	14J102B00001M	725,000
0.3	CP30-BA 1P 1-M 0.3A A	14J003A000003	527,000	CP30-BA 1P 2-M 0.3A B	14J103B00001N	725,000
0.5	CP30-BA 1P 1-M 0.5A A	14J004A000004	527,000	CP30-BA 1P 2-M 0.5A B	14J104B00001P	725,000
1	CP30-BA 1P 1-M 1A A	14J005A000005	527,000	CP30-BA 1P 2-M 1A B	14J105B00001R	725,000
2	CP30-BA 1P 1-M 2A A	14J006A000006	527,000	CP30-BA 1P 2-M 2A B	14J106B00001S	725,000
3	CP30-BA 1P 1-M 3A A	14J007A000007	527,000	CP30-BA 1P 2-M 3A B	14J107B00001U	725,000
5	CP30-BA 1P 1-M 5A A	14J008A000008	527,000	CP30-BA 1P 2-M 5A B	14J108B00001V	725,000
7	CP30-BA 1P 1-M 7A A	14J009A000009	527,000	CP30-BA 1P 2-M 7A B	14J109B00001W	725,000
10	CP30-BA 1P 1-M 10A A	14J010A00000B	527,000	CP30-BA 1P 2-M 10A B	14J110B00001X	725,000
15	CP30-BA 1P 1-M 15A A	14J011A00000D	527,000	CP30-BA 1P 2-M 15A B	14J111B00001Y	725,000
20	CP30-BA 1P 1-M 20A A	14J012A00000E	527,000	CP30-BA 1P 2-M 20A B	14J112B00001Z	725,000
30	CP30-BA 1P 1-M 30A A	14J013A00000F	527,000	CP30-BA 1P 2-M 30A B	14J113B000020	725,000
<b>1P</b>			<b>Kiểu mạch và đặc tính cắt 21-M</b>		<b>Kiểu mạch và đặc tính cắt 9-M</b>	
0.1	CP30-BA 1P 21-M 0.1A B	14J141B000008F	774,000	CP30-BA 2P 9-M 0.1A B	14J501B00000CW	1,489,000
0.25	CP30-BA 1P 21-M 0.25A B	14J142B000008G	774,000	CP30-BA 2P 9-M 0.25A B	14J502B00000CX	1,489,000
0.3	CP30-BA 1P 21-M 0.3A B	14J143B000008H	774,000	CP30-BA 2P 9-M 0.3A B	14J503B00000CY	1,489,000
0.5	CP30-BA 1P 21-M 0.5A B	14J144B000008J	774,000	CP30-BA 2P 9-M 0.5A B	14J504B00000CZ	1,489,000
1	CP30-BA 1P 21-M 1A B	14J145B0000025	774,000	CP30-BA 2P 9-M 1A B	14J505B000005H	1,489,000
2	CP30-BA 1P 21-M 2A B	14J146B0000027	774,000	CP30-BA 2P 9-M 2A B	14J506B000005J	1,489,000
3	CP30-BA 1P 21-M 3A B	14J147B000002A	774,000	CP30-BA 2P 9-M 3A B	14J507B000005K	1,489,000
5	CP30-BA 1P 21-M 5A B	14J148B000002B	774,000	CP30-BA 2P 9-M 5A B	14J508B000005L	1,489,000
7	CP30-BA 1P 21-M 7A B	14J149B000002C	774,000	CP30-BA 2P 9-M 7A B	14J509B000005M	1,489,000
10	CP30-BA 1P 21-M 10A B	14J150B000002D	774,000	CP30-BA 2P 9-M 10A B	14J510B000005N	1,489,000
15	CP30-BA 1P 21-M 15A B	14J151B000002E	774,000	CP30-BA 2P 9-M 15A B	14J511B000005P	1,489,000
20	CP30-BA 1P 21-M 20A B	14J152B000008M	774,000	CP30-BA 2P 9-M 20A B	14J512B000005Q	1,489,000
30	CP30-BA 1P 21-M 30A B	14J153B000008N	774,000	CP30-BA 2P 9-M 30A B	14J513B000005R	1,489,000
<b>1P</b>			<b>Kiểu mạch và đặc tính cắt 91-M</b>			
0.1	CP30-BA 1P 91-M 0.1A B	14J241B000009Z	981,000			
0.25	CP30-BA 1P 91-M 0.25A B	14J242B00000A0	981,000			
0.3	CP30-BA 1P 91-M 0.3A B	14J243B00000A1	981,000			
0.5	CP30-BA 1P 91-M 0.5A B	14J244B00000A2	981,000			
1	CP30-BA 1P 91-M 1A B	14J245B00000A3	981,000			
2	CP30-BA 1P 91-M 2A B	14J246B00000A4	981,000			
3	CP30-BA 1P 91-M 3A B	14J247B00000A5	981,000			
5	CP30-BA 1P 91-M 5A B	14J248B00000A6	981,000			
7	CP30-BA 1P 91-M 7A B	14J249B00000A7	981,000			
10	CP30-BA 1P 91-M 10A B	14J250B00000A8	981,000			
15	CP30-BA 1P 91-M 15A B	14J251B00000A9	981,000			
20	CP30-BA 1P 91-M 20A B	14J252B00000AA	981,000			
30	CP30-BA 1P 91-M 30A B	14J253B00000AB	981,000			
<b>2P</b>			<b>Kiểu mạch và đặc tính cắt 1-M</b>		<b>Kiểu mạch và đặc tính cắt 2-M</b>	
0.1	CP30-BA 2P 1-M 0.1A A	14J301A000002P	1,167,000	CP30-BA 2P 2-M 0.1A B	14J401B000004D	1,301,000
0.25	CP30-BA 2P 1-M 0.25A A	14J302A000002Q	1,167,000	CP30-BA 2P 2-M 0.25A B	14J402B000004BL	1,301,000
0.3	CP30-BA 2P 1-M 0.3A A	14J303A000002R	1,167,000	CP30-BA 2P 2-M 0.3A B	14J403B000004E	1,301,000
0.5	CP30-BA 2P 1-M 0.5A A	14J304A000002S	1,167,000	CP30-BA 2P 2-M 0.5A B	14J404B000004F	1,301,000
1	CP30-BA 2P 1-M 1A A	14J305A000002T	1,167,000	CP30-BA 2P 2-M 1A B	14J405B000004H	1,301,000
2	CP30-BA 2P 1-M 2A A	14J306A000002V	1,167,000	CP30-BA 2P 2-M 2A B	14J406B000004K	1,301,000
3	CP30-BA 2P 1-M 3A A	14J307A000002Y	1,167,000	CP30-BA 2P 2-M 3A B	14J407B000004M	1,301,000
5	CP30-BA 2P 1-M 5A A	14J308A0000030	1,167,000	CP30-BA 2P 2-M 5A B	14J408B000004N	1,301,000
7	CP30-BA 2P 1-M 7A A	14J309A0000032	1,167,000	CP30-BA 2P 2-M 7A B	14J409B000004P	1,301,000
10	CP30-BA 2P 1-M 10A A	14J310A0000035	1,167,000	CP30-BA 2P 2-M 10A B	14J410B000004Q	1,301,000
15	CP30-BA 2P 1-M 15A A	14J311A0000037	1,167,000	CP30-BA 2P 2-M 15A B	14J411B000004R	1,301,000
20	CP30-BA 2P 1-M 20A A	14J312A0000039	1,167,000	CP30-BA 2P 2-M 20A B	14J412B000004S	1,301,000
30	CP30-BA 2P 1-M 30A A	14J313A000003A	1,167,000	CP30-BA 2P 2-M 30A B	14J413B000004T	1,301,000



CP30-BA 2P  
Normal type

Changes for the Better

Đơn giá chưa bao gồm thuế GTGT.  
 The unit price is exclusive of VAT.

Sản xuất tại Nhật Bản  
 Đáp ứng tiêu chuẩn IEC60947-2, EN60947-2, JISC8201-2-1 Ann1  
 Dòng điện định mức lên đến 30A  
 Khả năng cắt dòng ngắn mạch 2.5kA  
 Đặc tính cắt: trung bình

Made in Japan  
 Comply with IEC60947-2, EN60947-2, JISC8201-2-1 Ann1 Standards  
 Rated current up to 30A  
 Breaking capacity up to 2.5kA  
 Mode of tripping: Medium speed type

Dòng định mức Rating (A)	Tên sản phẩm Model name	Mã sản phẩm Material code	Đơn giá Unit price (VND)	Tên sản phẩm Model name	Mã sản phẩm Material code	Đơn giá Unit price (VND)
<b>2P</b>			<b>Kiểu mạch và đặc tính cắt 21-M</b>		<b>Kiểu mạch và đặc tính cắt 9-M</b>	
0.1	CP30-BA 2P 21-M 0.1A B	14J441B0000C1	1,346,000	CP30-BA 1P 9-M 0.1A B	14J201B00009D	934,000
0.25	CP30-BA 2P 21-M 0.25A B	14J442B0000C2	1,346,000	CP30-BA 1P 9-M 0.25A B	14J202B00009E	934,000
0.3	CP30-BA 2P 21-M 0.3A B	14J443B000050	1,346,000	CP30-BA 1P 9-M 0.3A B	14J203B00009F	934,000
0.5	CP30-BA 2P 21-M 0.5A B	14J444B000051	1,346,000	CP30-BA 1P 9-M 0.5A B	14J204B00009G	934,000
1	CP30-BA 2P 21-M 1A B	14J445B000052	1,346,000	CP30-BA 1P 9-M 1A B	14J205B00002H	934,000
2	CP30-BA 2P 21-M 2A B	14J446B000053	1,346,000	CP30-BA 1P 9-M 2A B	14J206B00002J	934,000
3	CP30-BA 2P 21-M 3A B	14J447B000054	1,346,000	CP30-BA 1P 9-M 3A B	14J207B00002K	934,000
5	CP30-BA 2P 21-M 5A B	14J448B000055	1,346,000	CP30-BA 1P 9-M 5A B	14J208B00002L	934,000
7	CP30-BA 2P 21-M 7A B	14J449B0000C3	1,346,000	CP30-BA 1P 9-M 7A B	14J209B00002M	934,000
10	CP30-BA 2P 21-M 10A B	14J450B00005A	1,346,000	CP30-BA 1P 9-M 10A B	14J210B00002N	960,000
15	CP30-BA 2P 21-M 15A B	14J451B0000C4	1,346,000	CP30-BA 1P 9-M 15A B	14J211B00009H	934,000
20	CP30-BA 2P 21-M 20A B	14J452B00005D	1,346,000	CP30-BA 1P 9-M 20A B	14J212B00009J	934,000
30	CP30-BA 2P 21-M 30A B	14J453B0000C5	1,346,000	CP30-BA 1P 9-M 30A B	14J213B00009K	934,000
<b>2P</b>			<b>Kiểu mạch và đặc tính cắt 91-M</b>			
0.1	CP30-BA 2P 91-M 0.1A B	14J541B0000DD	1,544,000			
0.25	CP30-BA 2P 91-M 0.25A B	14J542B0000DE	1,544,000			
0.3	CP30-BA 2P 91-M 0.3A B	14J543B0000DF	1,544,000			
0.5	CP30-BA 2P 91-M 0.5A B	14J544B0000DG	1,544,000			
1	CP30-BA 2P 91-M 1A B	14J545B0000DH	1,544,000			
2	CP30-BA 2P 91-M 2A B	14J546B0000DJ	1,544,000			
3	CP30-BA 2P 91-M 3A B	14J547B0000DK	1,544,000			
5	CP30-BA 2P 91-M 5A B	14J548B00005S	1,544,000			
7	CP30-BA 2P 91-M 7A B	14J549B0000DL	1,544,000			
10	CP30-BA 2P 91-M 10A B	14J550B0000DM	1,544,000			
15	CP30-BA 2P 91-M 15A B	14J551B00005T	1,544,000			
20	CP30-BA 2P 91-M 20A B	14J552B0000DN	1,544,000			
30	CP30-BA 2P 91-M 30A B	14J553B0000DP	1,544,000			
<b>3P</b>			<b>Kiểu mạch và đặc tính cắt 21-M</b>		<b>Kiểu mạch và đặc tính cắt 9-M</b>	
0.1	CP30-BA 3P 21-M 0.1A B	14J741B0000F3	2,188,000	CP30-BA 3P 9-M 0.1A B	14J801B0000G5	2,344,000
0.25	CP30-BA 3P 21-M 0.25A B	14J742B0000F4	2,188,000	CP30-BA 3P 9-M 0.25A B	14J802B0000G6	2,344,000
0.3	CP30-BA 3P 21-M 0.3A B	14J743B0000F5	2,188,000	CP30-BA 3P 9-M 0.3A B	14J803B0000G7	2,344,000
0.5	CP30-BA 3P 21-M 0.5A B	14J744B0000F6	2,188,000	CP30-BA 3P 9-M 0.5A B	14J804B0000G8	2,344,000
1	CP30-BA 3P 21-M 1A B	14J745B000070	2,188,000	CP30-BA 3P 9-M 1A B	14J805B0000G9	2,344,000
2	CP30-BA 3P 21-M 2A B	14J746B0000F7	2,188,000	CP30-BA 3P 9-M 2A B	14J806B0000GA	2,344,000
3	CP30-BA 3P 21-M 3A B	14J747B000071	2,188,000	CP30-BA 3P 9-M 3A B	14J807B0000GB	2,344,000
5	CP30-BA 3P 21-M 5A B	14J748B0000F8	2,188,000	CP30-BA 3P 9-M 5A B	14J808B000073	2,344,000
7	CP30-BA 3P 21-M 7A B	14J749B0000F9	2,188,000	CP30-BA 3P 9-M 7A B	14J809B0000GC	2,344,000
10	CP30-BA 3P 21-M 10A B	14J750B0000FA	2,188,000	CP30-BA 3P 9-M 10A B	14J810B0000GD	2,344,000
15	CP30-BA 3P 21-M 15A B	14J751B0000FB	2,188,000	CP30-BA 3P 9-M 15A B	14J811B0000GE	2,344,000
20	CP30-BA 3P 21-M 20A B	14J752B000072	2,188,000	CP30-BA 3P 9-M 20A B	14J812B0000GF	2,344,000
30	CP30-BA 3P 21-M 30A B	14J753B0000FC	2,188,000	CP30-BA 3P 9-M 30A B	14J813B0000GG	2,344,000
<b>3P</b>			<b>Kiểu mạch và đặc tính cắt 1-M</b>		<b>Kiểu mạch và đặc tính cắt 2-M</b>	
0.1	CP30-BA 3P 1-M 0.1A A	14J601A0000MK	1,972,000	CP30-BA 3P 2-M 0.1A B	14J701B00006H	2,136,000
0.25	CP30-BA 3P 1-M 0.25A A	14J602A0000ML	1,972,000	CP30-BA 3P 2-M 0.25A B	14J702B0000EQ	2,136,000
0.3	CP30-BA 3P 1-M 0.3A A	14J603A00005U	1,972,000	CP30-BA 3P 2-M 0.3A B	14J703B0000ER	2,136,000
0.5	CP30-BA 3P 1-M 0.5A A	14J604A00005V	1,972,000	CP30-BA 3P 2-M 0.5A B	14J704B0000ES	2,136,000
1	CP30-BA 3P 1-M 1A A	14J605A00005W	1,972,000	CP30-BA 3P 2-M 1A B	14J705B00006J	2,136,000
2	CP30-BA 3P 1-M 2A A	14J606A00005X	1,972,000	CP30-BA 3P 2-M 2A B	14J706B00006K	2,136,000
3	CP30-BA 3P 1-M 3A A	14J607A00005Y	1,972,000	CP30-BA 3P 2-M 3A B	14J707B00006L	2,136,000
5	CP30-BA 3P 1-M 5A A	14J608A00005Z	1,972,000	CP30-BA 3P 2-M 5A B	14J708B00006M	2,136,000
7	CP30-BA 3P 1-M 7A A	14J609A000060	1,972,000	CP30-BA 3P 2-M 7A B	14J709B00006N	2,136,000
10	CP30-BA 3P 1-M 10A A	14J610A000061	1,972,000	CP30-BA 3P 2-M 10A B	14J710B00006P	2,136,000
15	CP30-BA 3P 1-M 15A A	14J611A000062	1,972,000	CP30-BA 3P 2-M 15A B	14J711B00006Q	2,136,000
20	CP30-BA 3P 1-M 20A A	14J612A000063	1,972,000	CP30-BA 3P 2-M 20A B	14J712B00006R	2,136,000
30	CP30-BA 3P 1-M 30A A	14J613A000064	1,972,000	CP30-BA 3P 2-M 30A B	14J713B00006S	2,136,000

Changes for the Better

Sản xuất tại Nhật Bản  
 Đáp ứng tiêu chuẩn IEC60947-2, EN60947-2, JISC8201-2-1 Ann1  
 Dòng điện định mức lên đến 30A  
 Khả năng cắt dòng ngắn mạch 2.5kA  
 Đặc tính cắt: trung bình

Made in Japan  
 Comply with IEC60947-2, EN60947-2, JISC8201-2-1 Ann1 Standards  
 Rated current up to 30A  
 Breaking capacity up to 2.5kA  
 Mode of tripping: Medium speed type

Dòng định mức Rating (A)	Tên sản phẩm Model name	Mã sản phẩm Material code	Đơn giá Unit price (VND)	Tên sản phẩm Model name	Mã sản phẩm Material code	Đơn giá Unit price (VND)
<b>3P</b> <b>Kiểu mạch và đặc tính cắt 91-M</b>						
0.1	CP30-BA 3P 91-M 0.1A B	14J841B0000GW	2,195,000			
0.25	CP30-BA 3P 91-M 0.25A B	14J842B0000GX	2,195,000			
0.3	CP30-BA 3P 91-M 0.3A B	14J843B0000GY	2,195,000			
0.5	CP30-BA 3P 91-M 0.5A B	14J844B0000GZ	2,195,000			
1	CP30-BA 3P 91-M 1A B	14J845B0000H0	2,195,000			
2	CP30-BA 3P 91-M 2A B	14J846B0000H1	2,195,000			
3	CP30-BA 3P 91-M 3A B	14J847B0000H2	2,195,000			
5	CP30-BA 3P 91-M 5A B	14J848B0000H3	2,195,000			
7	CP30-BA 3P 91-M 7A B	14J849B0000H4	2,195,000			
10	CP30-BA 3P 91-M 10A B	14J850B0000H5	2,195,000			
15	CP30-BA 3P 91-M 15A B	14J851B0000H6	2,195,000			
20	CP30-BA 3P 91-M 20A B	14J852B0000H7	2,195,000			
30	CP30-BA 3P 91-M 30A B	14J853B0000H8	2,195,000			

THIẾT BỊ BẢO VỆ MẠCH-DÒNG CP-BA  
 LOẠI HỖ TRỢ ĐẦU DÂY NHANH

Sản xuất tại Nhật Bản  
 Đáp ứng tiêu chuẩn IEC60947-2, EN60947-2, JISC8201-2-1 Ann1  
 Dòng điện định mức lên đến 20A  
 Khả năng cắt dòng ngắn mạch 2.5kA  
 Kích thước nhỏ gọn tiết kiệm không gian tủ điện  
 Thiết kế thông minh chống tai nạn điện giật

CIRCUIT PROTECTORS CP-BA SERIES  
 SPRING CLAMP TERMINAL MODELS

Made in Japan  
 Comply with IEC60947-2, EN60947-2, JISC8201-2-1 Ann1 Standards  
 Rated current up to 20A  
 Breaking capacity up to 2.5kA  
 Compact size saves electrical cabinet space  
 Desire to prevent accident such as electrical sock



CP30-BA 1P  
 Spring clamp type

Dòng định mức Rating (A)	Tên sản phẩm Model name	Mã sản phẩm Material code	Đơn giá Unit price (VND)	Tên sản phẩm Model name	Mã sản phẩm Material code	Đơn giá Unit price (VND)
<b>1P</b> <b>Kiểu mạch và đặc tính cắt 1-F</b>				<b>Kiểu mạch và đặc tính cắt 1-I</b>		
0.1	CP30-BA 1P 1-F 0.1A A SQ	14J001C0001Y9	814,000	CP30-BA 1P 1-I 0.1A A SQ	14J041A00020D	814,000
0.25	CP30-BA 1P 1-F 0.25A A SQ	14J002C0001YB	814,000	CP30-BA 1P 1-I 0.25A A SQ	14J042A00020E	814,000
0.3	CP30-BA 1P 1-F 0.3A A SQ	14J003C0001YD	814,000	CP30-BA 1P 1-I 0.3A A SQ	14J043A00020F	814,000
0.5	CP30-BA 1P 1-F 0.5A A SQ	14J004C0001YF	814,000	CP30-BA 1P 1-I 0.5A A SQ	14J044A00020G	814,000
1	CP30-BA 1P 1-F 1A A SQ	14J005C0001YH	814,000	CP30-BA 1P 1-I 1A A SQ	14J045A00020H	814,000
2	CP30-BA 1P 1-F 2A A SQ	14J006C0001YK	814,000	CP30-BA 1P 1-I 2A A SQ	14J046A00020J	814,000
3	CP30-BA 1P 1-F 3A A SQ	14J007C0001YM	814,000	CP30-BA 1P 1-I 3A A SQ	14J047A00020K	814,000
5	CP30-BA 1P 1-F 5A A SQ	14J008C0001YP	814,000	CP30-BA 1P 1-I 5A A SQ	14J048A00020L	814,000
7	CP30-BA 1P 1-F 7A A SQ	14J009C0001YR	814,000	CP30-BA 1P 1-I 7A A SQ	14J049A00020M	814,000
10	CP30-BA 1P 1-F 10A A SQ	14J010C0001ZW	814,000	CP30-BA 1P 1-I 10A A SQ	14J050A00020N	814,000
15	CP30-BA 1P 1-F 15A A SQ	14J011C0001ZY	814,000	CP30-BA 1P 1-I 15A A SQ	14J051A00020P	814,000
20	CP30-BA 1P 1-F 20A A SQ	14J012C000200	814,000	CP30-BA 1P 1-I 20A A SQ	14J052A00020Q	814,000
<b>1P</b> <b>Kiểu mạch và đặc tính cắt 1-M</b>				<b>Kiểu mạch và đặc tính cắt 1-MD</b>		
0.1				CP30-BA 1P 1-MD 0.1A A SQ	14J021A000201	1,198,000
0.25	CP30-BA 1P 1-M 0.25A A SQ	14J002A0001YA	814,000	CP30-BA 1P 1-MD 0.25A A SQ	14J022A000202	1,198,000
0.3	CP30-BA 1P 1-M 0.3A A SQ	14J003A0001YC	814,000	CP30-BA 1P 1-MD 0.3A A SQ	14J023A000203	1,198,000
0.5	CP30-BA 1P 1-M 0.5A A SQ	14J004A0001YE	814,000	CP30-BA 1P 1-MD 0.5A A SQ	14J024A000204	1,198,000
1	CP30-BA 1P 1-M 1A A SQ	14J005A0001YG	814,000	CP30-BA 1P 1-MD 1A A SQ	14J025A000205	1,198,000
2	CP30-BA 1P 1-M 2A A SQ	14J006A0001YJ	814,000	CP30-BA 1P 1-MD 2A A SQ	14J026A000206	1,198,000
3	CP30-BA 1P 1-M 3A A SQ	14J007A0001YL	814,000	CP30-BA 1P 1-MD 3A A SQ	14J027A000207	1,198,000
5	CP30-BA 1P 1-M 5A A SQ	14J008A0001YN	814,000	CP30-BA 1P 1-MD 5A A SQ	14J028A000208	1,198,000
7	CP30-BA 1P 1-M 7A A SQ	14J009A0001YQ	814,000	CP30-BA 1P 1-MD 7A A SQ	14J029A000209	1,198,000
10	CP30-BA 1P 1-M 10A A SQ	14J010A0001ZV	814,000	CP30-BA 1P 1-MD 10A A SQ	14J030A00020A	1,198,000
15	CP30-BA 1P 1-M 15A A SQ	14J011A0001ZX	814,000	CP30-BA 1P 1-MD 15A A SQ	14J031A00020B	1,198,000
20	CP30-BA 1P 1-M 20A A SQ	14J012A0001ZZ	814,000	CP30-BA 1P 1-MD 20A A SQ	14J032A00020C	1,198,000

Đơn giá chưa bao gồm thuế GTGT.  
 The unit price is exclusive of VAT.



# THIẾT BỊ BẢO VỆ MẠCH-DÒNG CP-BA LOẠI HỖ TRỢ ĐẦU DÂY NHANH

Sản xuất tại Nhật Bản  
 Đáp ứng tiêu chuẩn IEC60947-2, EN60947-2, JISC8201-2-1 Ann1  
 Dòng điện định mức lên đến 20A  
 Khả năng cắt dòng ngắn mạch 2.5kA  
 Kích thước nhỏ gọn tiết kiệm không gian tủ điện  
 Thiết kế thông minh chống tai nạn điện giật

# CIRCUIT PROTECTORS CP-BA SERIES SPRING CLAMP TERMINAL MODELS

Made in Japan  
 Comply with IEC60947-2, EN60947-2, JISC8201-2-1 Ann1 Standards  
 Rated current up to 20A  
 Breaking capacity up to 2.5kA  
 Compact size saves electrical cabinet space  
 Desire to prevent accident such as electrical sock



**CP30-BA 2P  
Spring clamp type**

Dòng định mức Rating (A)	Tên sản phẩm Model name	Mã sản phẩm Material code	Đơn giá Unit price (VND)	Tên sản phẩm Model name	Mã sản phẩm Material code	Đơn giá Unit price (VND)	
<b>1P</b>				<b>Kiểu mạch và đặc tính cắt 1-S</b>			
0.1	CP30-BA 1P 1-S 0.1A A SQ	14J061A00020R	814,000	CP30-BA 1P 1-SD 0.1A A SQ	14J081A000213	1,198,000	
0.25	CP30-BA 1P 1-S 0.25A A SQ	14J062A00020S	814,000	CP30-BA 1P 1-SD 0.25A A SQ	14J082A000214	1,198,000	
0.3	CP30-BA 1P 1-S 0.3A A SQ	14J063A00020T	814,000	CP30-BA 1P 1-SD 0.3A A SQ	14J083A000215	1,198,000	
0.5	CP30-BA 1P 1-S 0.5A A SQ	14J064A00020U	814,000	CP30-BA 1P 1-SD 0.5A A SQ	14J084A000216	1,198,000	
1	CP30-BA 1P 1-S 1A A SQ	14J065A00020V	814,000	CP30-BA 1P 1-SD 1A A SQ	14J085A000217	1,198,000	
2	CP30-BA 1P 1-S 2A A SQ	14J066A00020W	814,000	CP30-BA 1P 1-SD 2A A SQ	14J086A000218	1,198,000	
3	CP30-BA 1P 1-S 3A A SQ	14J067A00020X	814,000	CP30-BA 1P 1-SD 3A A SQ	14J087A000219	1,198,000	
5	CP30-BA 1P 1-S 5A A SQ	14J068A00020Y	814,000	CP30-BA 1P 1-SD 5A A SQ	14J088A00021A	1,198,000	
7	CP30-BA 1P 1-S 7A A SQ	14J069A00020Z	814,000	CP30-BA 1P 1-SD 7A A SQ	14J089A00021B	1,198,000	
10	CP30-BA 1P 1-S 10A A SQ	14J070A000210	814,000	CP30-BA 1P 1-SD 10A A SQ	14J090A00021C	1,198,000	
15	CP30-BA 1P 1-S 15A A SQ	14J071A000211	814,000	CP30-BA 1P 1-SD 15A A SQ	14J091A00021D	1,198,000	
20	CP30-BA 1P 1-S 20A A SQ	14J072A000212	814,000	CP30-BA 1P 1-SD 20A A SQ	14J092A00021E	1,198,000	
<b>2P</b>				<b>Kiểu mạch và đặc tính cắt 1-F</b>			
0.1	CP30-BA 2P 1-F 0.1A A SQ	14J301C00025Q	1,807,000	CP30-BA 2P 1-I 0.1A A SQ	14J341A00028H	1,807,000	
0.25	CP30-BA 2P 1-F 0.25A A SQ	14J302C00025S	1,807,000	CP30-BA 2P 1-I 0.25A A SQ	14J342A00028J	1,807,000	
0.3	CP30-BA 2P 1-F 0.3A A SQ	14J303C00025U	1,807,000	CP30-BA 2P 1-I 0.3A A SQ	14J343A00028K	1,807,000	
0.5	CP30-BA 2P 1-F 0.5A A SQ	14J304C00025W	1,807,000	CP30-BA 2P 1-I 0.5A A SQ	14J344A00028L	1,807,000	
1	CP30-BA 2P 1-F 1A A SQ	14J305C00025Y	1,807,000	CP30-BA 2P 1-I 1A A SQ	14J345A00028M	1,807,000	
2	CP30-BA 2P 1-F 2A A SQ	14J306C000260	1,807,000	CP30-BA 2P 1-I 2A A SQ	14J346A00028N	1,807,000	
3	CP30-BA 2P 1-F 3A A SQ	14J307C000262	1,807,000	CP30-BA 2P 1-I 3A A SQ	14J347A00028P	1,807,000	
5	CP30-BA 2P 1-F 5A A SQ	14J308C000264	1,807,000	CP30-BA 2P 1-I 5A A SQ	14J348A00028Q	1,807,000	
7	CP30-BA 2P 1-F 7A A SQ	14J309C000266	1,807,000	CP30-BA 2P 1-I 7A A SQ	14J349A00028R	1,807,000	
10	CP30-BA 2P 1-F 10A A SQ	14J310C000280	1,807,000	CP30-BA 2P 1-I 10A A SQ	14J350A00028S	1,807,000	
15	CP30-BA 2P 1-F 15A A SQ	14J311C000282	1,807,000	CP30-BA 2P 1-I 15A A SQ	14J351A00028T	1,807,000	
20	CP30-BA 2P 1-F 20A A SQ	14J312C000284	1,807,000	CP30-BA 2P 1-I 20A A SQ	14J352A00028U	1,807,000	
<b>2P</b>				<b>Kiểu mạch và đặc tính cắt 1-M</b>			
0.1	CP30-BA 2P 1-M 0.1A A SQ	14J301A00025P	1,807,000	CP30-BA 2P 1-MD 0.1A A SQ	14J321A000285	2,089,000	
0.25	CP30-BA 2P 1-M 0.25A A SQ	14J302A00025R	1,807,000	CP30-BA 2P 1-MD 0.25A A SQ	14J322A000286	2,089,000	
0.3	CP30-BA 2P 1-M 0.3A A SQ	14J303A00025T	1,807,000	CP30-BA 2P 1-MD 0.3A A SQ	14J323A000287	2,089,000	
0.5	CP30-BA 2P 1-M 0.5A A SQ	14J304A00025V	1,807,000	CP30-BA 2P 1-MD 0.5A A SQ	14J324A000288	2,089,000	
1	CP30-BA 2P 1-M 1A A SQ	14J305A00025X	1,807,000	CP30-BA 2P 1-MD 1A A SQ	14J325A000289	2,089,000	
2	CP30-BA 2P 1-M 2A A SQ	14J306A00025Z	1,807,000	CP30-BA 2P 1-MD 2A A SQ	14J326A00028A	2,089,000	
3	CP30-BA 2P 1-M 3A A SQ	14J307A000261	1,807,000	CP30-BA 2P 1-MD 3A A SQ	14J327A00028B	2,089,000	
5	CP30-BA 2P 1-M 5A A SQ	14J308A000263	1,807,000	CP30-BA 2P 1-MD 5A A SQ	14J328A00028C	2,089,000	
7	CP30-BA 2P 1-M 7A A SQ	14J309A000265	1,807,000	CP30-BA 2P 1-MD 7A A SQ	14J329A00028D	2,089,000	
10	CP30-BA 2P 1-M 10A A SQ	14J310A00027Z	1,807,000	CP30-BA 2P 1-MD 10A A SQ	14J330A00028E	2,089,000	
15	CP30-BA 2P 1-M 15A A SQ	14J311A000281	1,807,000	CP30-BA 2P 1-MD 15A A SQ	14J331A00028F	2,089,000	
20	CP30-BA 2P 1-M 20A A SQ	14J312A000283	1,807,000	CP30-BA 2P 1-MD 20A A SQ	14J332A00028G	2,089,000	
<b>2P</b>				<b>Kiểu mạch và đặc tính cắt 1-S</b>			
0.1	CP30-BA 2P 1-S 0.1A A SQ	14J361A00028V	1,807,000	CP30-BA 2P 1-SD 0.1A A SQ	14J381A000297	2,089,000	
0.25	CP30-BA 2P 1-S 0.25A A SQ	14J362A00028W	1,807,000	CP30-BA 2P 1-SD 0.25A A SQ	14J382A000298	2,089,000	
0.3	CP30-BA 2P 1-S 0.3A A SQ	14J363A00028X	1,807,000	CP30-BA 2P 1-SD 0.3A A SQ	14J383A000299	2,089,000	
0.5	CP30-BA 2P 1-S 0.5A A SQ	14J364A00028Y	1,807,000	CP30-BA 2P 1-SD 0.5A A SQ	14J384A00029A	2,089,000	
1	CP30-BA 2P 1-S 1A A SQ	14J365A00028Z	1,807,000	CP30-BA 2P 1-SD 1A A SQ	14J385A00029B	2,089,000	
2	CP30-BA 2P 1-S 2A A SQ	14J366A000290	1,807,000	CP30-BA 2P 1-SD 2A A SQ	14J386A00029C	2,089,000	
3	CP30-BA 2P 1-S 3A A SQ	14J367A000291	1,807,000	CP30-BA 2P 1-SD 3A A SQ	14J387A00029D	2,089,000	
5	CP30-BA 2P 1-S 5A A SQ	14J368A000292	1,807,000	CP30-BA 2P 1-SD 5A A SQ	14J388A00029E	2,089,000	
7	CP30-BA 2P 1-S 7A A SQ	14J369A000293	1,807,000	CP30-BA 2P 1-SD 7A A SQ	14J389A00029F	2,089,000	
10	CP30-BA 2P 1-S 10A A SQ	14J370A000294	1,807,000	CP30-BA 2P 1-SD 10A A SQ	14J390A00029G	2,089,000	
15	CP30-BA 2P 1-S 15A A SQ	14J371A000295	1,807,000	CP30-BA 2P 1-SD 15A A SQ	14J391A00029H	2,089,000	
20	CP30-BA 2P 1-S 20A A SQ	14J372A000296	1,807,000	CP30-BA 2P 1-SD 20A A SQ	14J392A00029J	2,089,000	

Đơn giá chưa bao gồm thuế GTGT.  
 The unit price is exclusive of VAT.

**THIẾT BỊ BẢO VỆ MẠCH-DÒNG CP-BA  
LOẠI HỖ TRỢ ĐẦU DÂY NHANH**

Sản xuất tại Nhật Bản  
 Đáp ứng tiêu chuẩn IEC60947-2, EN60947-2, JISC8201-2-1 Ann1  
 Dòng điện định mức lên đến 20A  
 Khả năng cắt dòng ngắn mạch 2.5kA  
 Kích thước nhỏ gọn tiết kiệm không gian tủ điện  
 Thiết kế thông minh chống tai nạn điện giật

**CIRCUIT PROTECTORS CP-BA SERIES  
SPRING CLAMP TERMINAL MODELS**

Made in Japan  
 Comply with IEC60947-2, EN60947-2, JISC8201-2-1 Ann1 Standards  
 Rated current up to 20A  
 Breaking capacity up to 2.5kA  
 Compact size saves electrical cabinet space  
 Desire to prevent accident such as electrical sock



**CP30-BA 2P  
Spring clamp type**

Dòng định mức Rating (A)	Tên sản phẩm Model name	Mã sản phẩm Material code	Đơn giá Unit price (VND)	Tên sản phẩm Model name	Mã sản phẩm Material code	Đơn giá Unit price (VND)	
<b>3P</b>				<b>Kiểu mạch và đặc tính cắt 1-F</b>			
0.1	CP30-BA 3P 1-F 0.1A A SQ	14J601C0002DM	3,052,000	CP30-BA 3P 1-I 0.1A A SQ	14J641A0002FR	3,052,000	
0.25	CP30-BA 3P 1-F 0.25A A SQ	14J602C0002DP	3,052,000	CP30-BA 3P 1-I 0.25A A SQ	14J642A0002FS	3,052,000	
0.3	CP30-BA 3P 1-F 0.3A A SQ	14J603C0002DR	3,052,000	CP30-BA 3P 1-I 0.3A A SQ	14J643A0002FT	3,052,000	
0.5	CP30-BA 3P 1-F 0.5A A SQ	14J604C0002DT	3,052,000	CP30-BA 3P 1-I 0.5A A SQ	14J644A0002FU	3,052,000	
1	CP30-BA 3P 1-F 1A A SQ	14J605C0002DV	3,052,000	CP30-BA 3P 1-I 1A A SQ	14J645A0002FV	3,052,000	
2	CP30-BA 3P 1-F 2A A SQ	14J606C0002DX	3,052,000	CP30-BA 3P 1-I 2A A SQ	14J646A0002FW	3,052,000	
3	CP30-BA 3P 1-F 3A A SQ	14J607C0002DZ	3,052,000	CP30-BA 3P 1-I 3A A SQ	14J647A0002FX	3,052,000	
5	CP30-BA 3P 1-F 5A A SQ	14J608C0002E1	3,052,000	CP30-BA 3P 1-I 5A A SQ	14J648A0002FY	3,052,000	
7	CP30-BA 3P 1-F 7A A SQ	14J609C0002E3	3,052,000	CP30-BA 3P 1-I 7A A SQ	14J649A0002FZ	3,052,000	
10	CP30-BA 3P 1-F 10A A SQ	14J610C0002F8	3,052,000	CP30-BA 3P 1-I 10A A SQ	14J650A0002G0	3,052,000	
15	CP30-BA 3P 1-F 15A A SQ	14J611C0002FA	3,052,000	CP30-BA 3P 1-I 15A A SQ	14J651A0002G1	3,052,000	
20	CP30-BA 3P 1-F 20A A SQ	14J612C0002FC	3,052,000	CP30-BA 3P 1-I 20A A SQ	14J652A0002G2	3,052,000	
<b>3P</b>				<b>Kiểu mạch và đặc tính cắt 1-M</b>			
0.1	CP30-BA 3P 1-M 0.1A A SQ	14J601A0002DL	3,052,000	CP30-BA 3P 1-MD 0.1A A SQ	14J621A0002FD	3,388,000	
0.25	CP30-BA 3P 1-M 0.25A A SQ	14J602A0002DN	3,052,000	CP30-BA 3P 1-MD 0.25A A SQ	14J622A0002FE	3,388,000	
0.3	CP30-BA 3P 1-M 0.3A A SQ	14J603A0002DQ	3,052,000	CP30-BA 3P 1-MD 0.3A A SQ	14J623A0002FF	3,388,000	
0.5	CP30-BA 3P 1-M 0.5A A SQ	14J604A0002DS	3,052,000	CP30-BA 3P 1-MD 0.5A A SQ	14J624A0002FG	3,388,000	
1	CP30-BA 3P 1-M 1A A SQ	14J605A0002DU	3,052,000	CP30-BA 3P 1-MD 1A A SQ	14J625A0002FH	3,388,000	
2	CP30-BA 3P 1-M 2A A SQ	14J606A0002DW	3,052,000	CP30-BA 3P 1-MD 2A A SQ	14J626A0002FJ	3,388,000	
3	CP30-BA 3P 1-M 3A A SQ	14J607A0002DY	3,052,000	CP30-BA 3P 1-MD 3A A SQ	14J627A0002FK	3,388,000	
5	CP30-BA 3P 1-M 5A A SQ	14J608A0002E0	3,052,000	CP30-BA 3P 1-MD 5A A SQ	14J628A0002FL	3,388,000	
7	CP30-BA 3P 1-M 7A A SQ	14J609A0002E2	3,052,000	CP30-BA 3P 1-MD 7A A SQ	14J629A0002FM	3,388,000	
10	CP30-BA 3P 1-M 10A A SQ	14J610A0002F7	3,052,000	CP30-BA 3P 1-MD 10A A SQ	14J630A0002FN	3,388,000	
15	CP30-BA 3P 1-M 15A A SQ	14J611A0002F9	3,052,000	CP30-BA 3P 1-MD 15A A SQ	14J631A0002FP	3,388,000	
20	CP30-BA 3P 1-M 20A A SQ	14J612A0002FB	3,052,000	CP30-BA 3P 1-MD 20A A SQ	14J632A0002FQ	3,388,000	
<b>3P</b>				<b>Kiểu mạch và đặc tính cắt 1-S</b>			
0.1	CP30-BA 3P 1-S 0.1A A SQ	14J661A0002G3	3,052,000	CP30-BA 3P 1-SD 0.1A A SQ	14J681A0002GF	3,388,000	
0.25	CP30-BA 3P 1-S 0.25A A SQ	14J662A0002G4	3,052,000	CP30-BA 3P 1-SD 0.25A A SQ	14J682A0002GG	3,388,000	
0.3	CP30-BA 3P 1-S 0.3A A SQ	14J663A0002G5	3,052,000	CP30-BA 3P 1-SD 0.3A A SQ	14J683A0002GH	3,388,000	
0.5	CP30-BA 3P 1-S 0.5A A SQ	14J664A0002G6	3,052,000	CP30-BA 3P 1-SD 0.5A A SQ	14J684A0002GJ	3,388,000	
1	CP30-BA 3P 1-S 1A A SQ	14J665A0002G7	3,052,000	CP30-BA 3P 1-SD 1A A SQ	14J685A0002GK	3,388,000	
2	CP30-BA 3P 1-S 2A A SQ	14J666A0002G8	3,052,000	CP30-BA 3P 1-SD 2A A SQ	14J686A0002GL	3,388,000	
3	CP30-BA 3P 1-S 3A A SQ	14J667A0002G9	3,052,000	CP30-BA 3P 1-SD 3A A SQ	14J687A0002GM	3,388,000	
5	CP30-BA 3P 1-S 5A A SQ	14J668A0002GA	3,052,000	CP30-BA 3P 1-SD 5A A SQ	14J688A0002GN	3,388,000	
7	CP30-BA 3P 1-S 7A A SQ	14J669A0002GB	3,052,000	CP30-BA 3P 1-SD 7A A SQ	14J689A0002GP	3,388,000	
10	CP30-BA 3P 1-S 10A A SQ	14J670A0002GC	3,052,000	CP30-BA 3P 1-SD 10A A SQ	14J690A0002GQ	3,388,000	
15	CP30-BA 3P 1-S 15A A SQ	14J671A0002GD	3,052,000	CP30-BA 3P 1-SD 15A A SQ	14J691A0002GR	3,388,000	
20	CP30-BA 3P 1-S 20A A SQ	14J672A0002GE	3,052,000	CP30-BA 3P 1-SD 20A A SQ	14J692A0002GS	3,388,000	

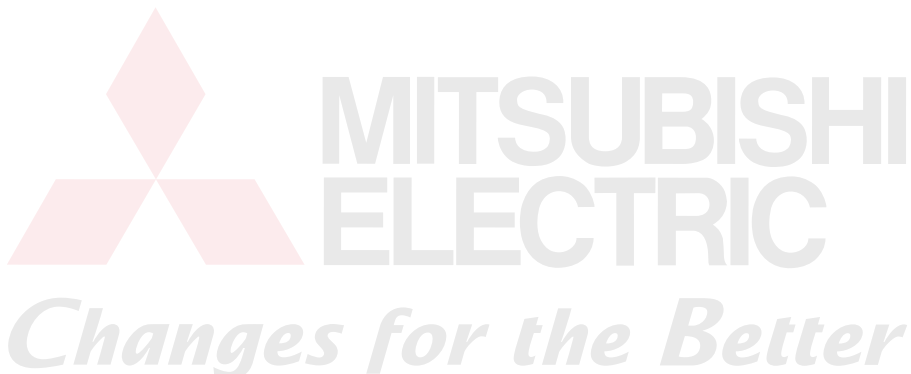

Đơn giá chưa bao gồm thuế GTGT.  
 The unit price is exclusive of VAT.

**MITSUBISHI ELECTRIC MAGNETIC STARTERS,  
MAGNETIC CONTACTOR MS-T/N SERIES**

# MS-T/N

## SERIES





# FOR USE IN VARIOUS INDUSTRIES

Our company's FA product line is employed in various industries manufacturing industry.

## ASSEMBLY/TRANSPORT SOLUTIONS

*Changes for the Better*

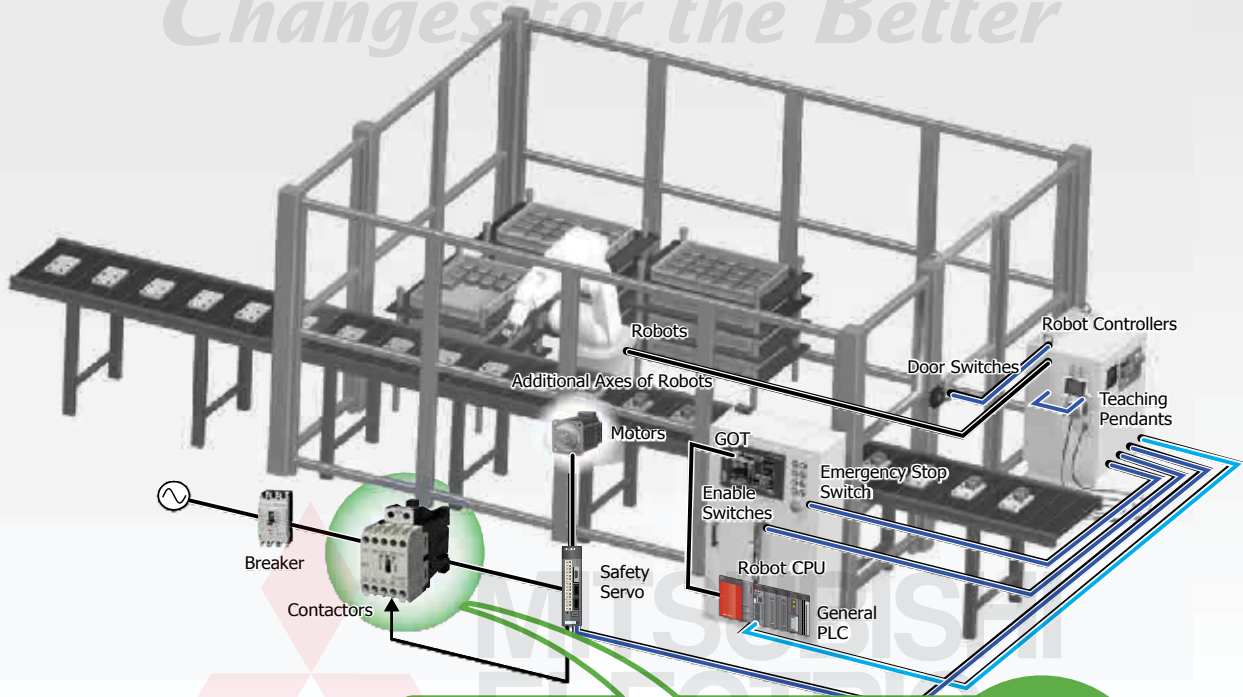

It is best to employ S-T series/S-N series/SD-Q series models with mirror contacts (safety separation function) in safety inverter/servo circuits for the shutting down of power in the event of an abnormality. With this application, compliance with safety categories 3 and 4 is achieved.



**MIRROR CONTACTS (WITH SAFETY SEPARATION FUNCTION)**

## PRESS MACHINING SOLUTIONS

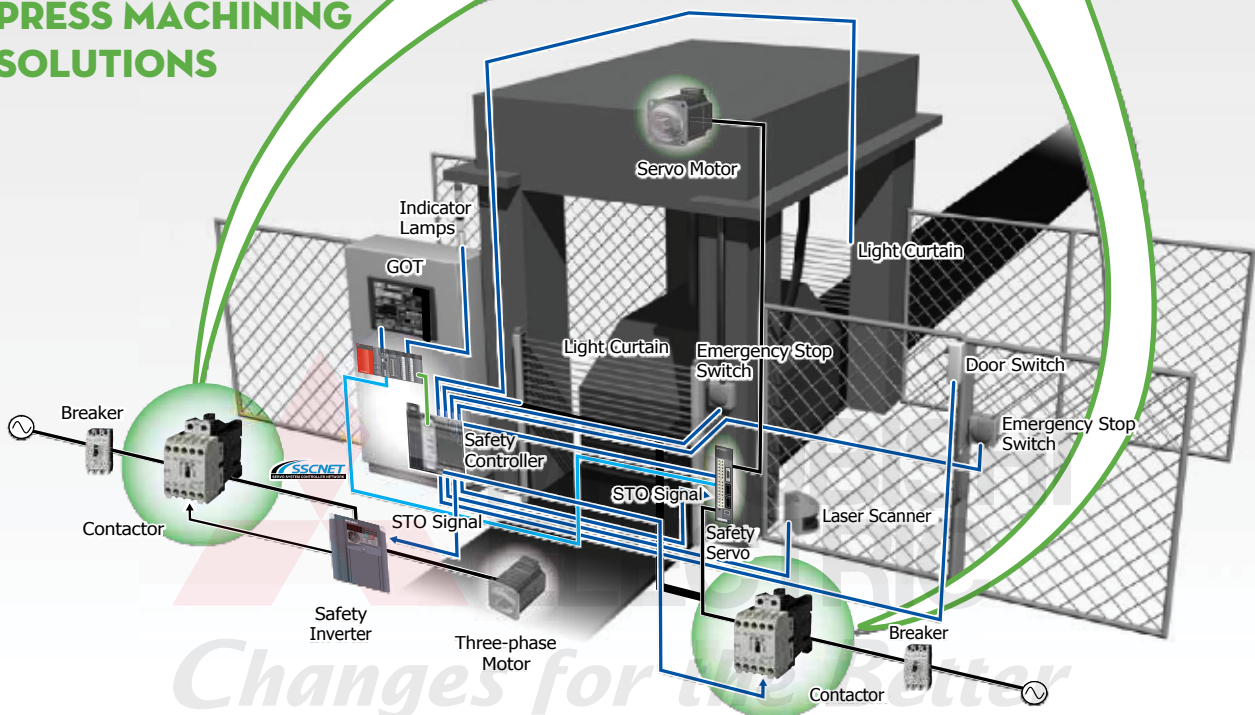

*Changes for the Better*

Familiar to customers, starting with the

## AUTOMOBILE MANUFACTURING SOLUTIONS

*Changes for the Better*

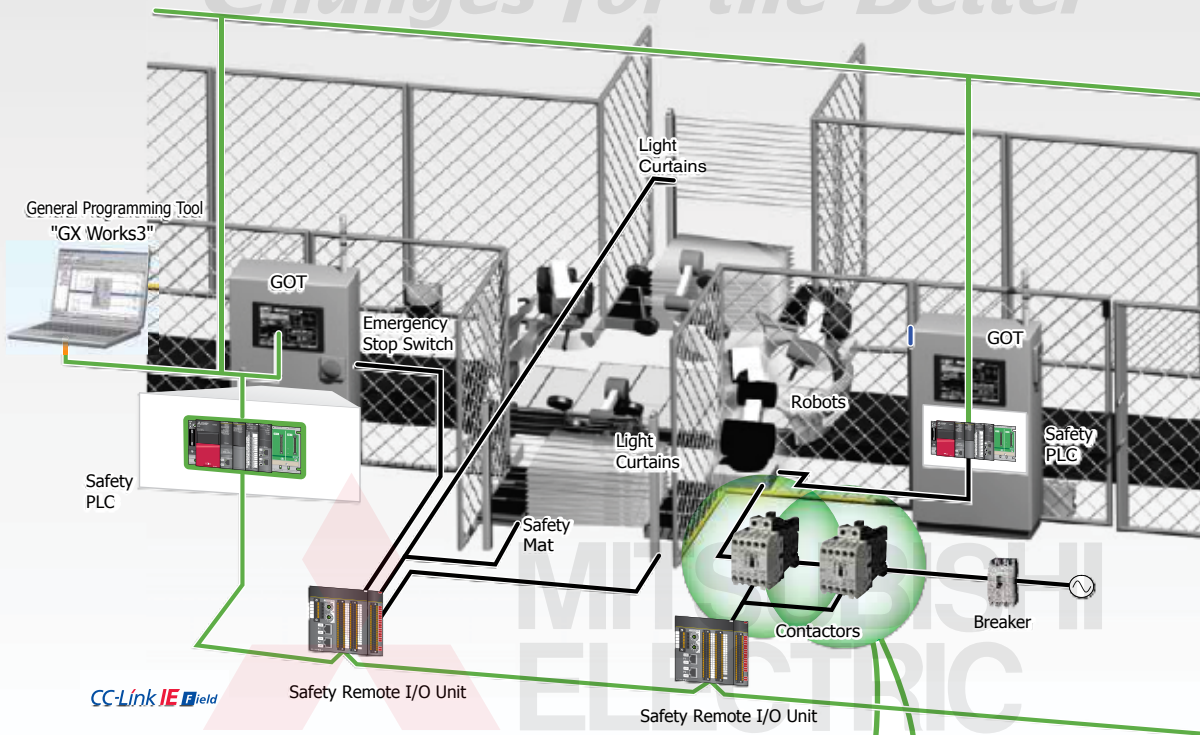

Compliance has been achieved by duplexing the contactors in circuits, a requirement of safety categories 3 and 4



**MIRROR CONTACTS (WITH SAFETY SEPARATION FUNCTION)**

Mitsubishi Electric can provide an assortment of controllers and drivers that serve as accessory devices for magnetic starters and that are necessary for system structures, as well as other safety solutions related to these products.

### ■ Contactors with Mirror Contacts

<Auxiliary Break Contact OFF During Main Contact Welding>

- Compliant with TÜV regulations for mirror contacts. Complies with requirements for "control functionality during failures" stipulated in the section "Electrical Devices of Industrial Equipment" in EN regulation EN60204-1 and can be used as an interlocking circuit contact.
- (Refer to page 268 for certified models)  
Can be applied to mechanical safety category 4 circuits.
- (Can detect malfunction of break contacts)  
Features safety contactors and can be used to construct a completely safe system using a wide assortment of safe parts.

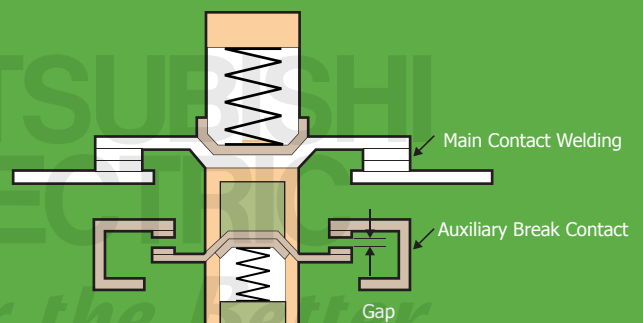

Sản xuất tại Nhật Bản  
 Đáp ứng tiêu chuẩn JIS C8201-4-1, IEC60947-4-1,  
 EN60947-4-1, GB14048.4  
 Dòng điện định mức từ 9-105A  
 Độ bền cơ học đạt tới 10 triệu lần đóng cắt  
 Kích thước nhỏ gọn tiết kiệm không gian tủ điện  
 Thiết kế thông minh chống tai nạn điện  
 Qui ước tiếp điểm phụ  
 a: Tiếp điểm thường mở (NO)  
 b: Tiếp điểm thường đóng (NC)

Made in Japan  
 Comply with JIS C8201-4-1, IEC60947-4-1,  
 EN60947-4-1, GB14048.4 Standards  
 Rated current 9-105A  
 Mechanical durability up to 10 mil. operating cycles  
 Compact size saves electrical cabinet space  
 Design to prevent accident such as electrical sock  
 Auxiliary contact designation  
 a: Normal Open (NO)  
 b: Normal Close (NC)

**Công tắc tơ loại S-T, điện áp điều khiển xoay chiều AC**  
**Contactor S-T, Control Voltage AC**

Công suất Power capacity (kW), AC3, 400V	Dòng định mức Rated current (A), AC3, 380V-440V	Tiếp điểm phụ Auxiliary contact NO/NC	Tên sản phẩm Model name	Mã sản phẩm Material code	Đơn giá Unit price (VND)
<b>Điện áp điều khiển Control Voltage 100VAC</b>					
4	9	1a	S-T10 AC100V 1a	SHA08-938	351,000
4	9	1b	S-T10 AC100V 1b	SHA08-939	351,000
5.5	12	1a1b	S-T12 AC100V 1a1b	SHA08-941	421,000
5.5	12	2a	S-T12 AC100V 2a	SHA08-942	421,000
5.5	12	2b	S-T12 AC100V 2b	SHA08-944	421,000
7.5	18	1a1b	S-T20 AC100V 1a1b	SHA08-947	628,000
7.5	18	2b	S-T20 AC100V 2b	SHA09-169	628,000
7.5	18	2a	S-T20 AC100V 2a	SHA10-117	628,000
11	23	2a2b	S-T21 AC100V 2a2b	SHA08-994	718,000
15	30	2a2b	S-T25 AC100V 2a2b	SHA08-997	828,000
15	32		S-T32 AC100V	SHA08-948	748,000
18.5	40	2a2b	S-T35 AC100V 2a2b	SHA12-111	965,000
22	50	2a2b	S-T50 AC100V 2a2b	SHA12-113	1,936,000
30	65	2a2b	S-T65 AC100V 2a2b	SHA12-382	2,038,000
45	85	2a2b	S-T80 AC100V 2a2b	SHA12-368	2,948,000
55	105	2a2b	S-T100 AC100V 2a2b	SHA12-354	3,374,000
<b>Điện áp điều khiển Control Voltage 200VAC</b>					
4	9	1a	S-T10 AC200V 1a	SHA08-919	351,000
4	9	1b	S-T10 AC200V 1b	SHA08-940	351,000
5.5	12	1a1b	S-T12 AC200V 1a1b	SHA08-924	421,000
5.5	12	2a	S-T12 AC200V 2a	SHA08-943	421,000
5.5	12	2b	S-T12 AC200V 2b	SHA08-945	421,000
7.5	18	1a1b	S-T20 AC200V 1a1b	SHA08-925	628,000
7.5	18	2a	S-T20 AC200V 2a	SHA10-118	628,000
11	23	2a2b	S-T21 AC200V 2a2b	SHA08-996	718,000
15	30	2a2b	S-T25 AC200V 2a2b	SHA08-998	828,000
15	32		S-T32 AC200V	SHA08-920	748,000
18.5	40	2a2b	S-T35 AC200V 2a2b	SHA12-112	965,000
22	50	2a2b	S-T50 AC200V 2a2b	SHA12-114	1,936,000
30	65	2a2b	S-T65 AC200V 2a2b	SHA12-383	2,038,000
45	85	2a2b	S-T80 AC200V 2a2b	SHA12-369	2,948,000
55	105	2a2b	S-T100 AC200V 2a2b	SHA12-355	3,374,000
<b>Điện áp điều khiển Control Voltage 300VAC</b>					
4	9	1a	S-T10 AC300V 1a	SHA10-003	351,000
4	9	1b	S-T10 AC300V 1b	SHA10-007	351,000
5.5	12	1a1b	S-T12 AC300V 1a1b	SHA10-046	421,000
5.5	12	2a	S-T12 AC300V 2a	SHA10-050	421,000
5.5	12	2b	S-T12 AC300V 2b	SHA10-054	421,000
7.5	18	1a1b	S-T20 AC300V 1a1b	SHA10-113	628,000
7.5	18	2a	S-T20 AC300V 2a	SHA10-119	628,000
11	23	2a2b	S-T21 AC300V 2a2b	SHA10-174	718,000
15	30	2a2b	S-T25 AC300V 2a2b	SHA10-195	828,000
15	32		S-T32 AC300V	SHA10-216	748,000
18.5	40	2a2b	S-T35 AC300V 2a2b	SHA12-170	965,000
22	50	2a2b	S-T50 AC300V 2a2b	SHA12-175	1,936,000
30	65	2a2b	S-T65 AC300V 2a2b	SHA12-384	2,038,000
45	85	2a2b	S-T80 AC300V 2a2b	SHA12-370	2,948,000
55	105	2a2b	S-T100 AC300V 2a2b	SHA12-356	3,374,000



S-T12

*Changes for the Better*

Đơn giá chưa bao gồm thuế GTGT.  
 The unit price is exclusive of VAT.



Sản xuất tại Nhật Bản  
 Đáp ứng tiêu chuẩn JIS C8201-4-1, IEC60947-4-1,  
 EN60947-4-1, GB14048.4  
 Dòng điện định mức từ 9-105A  
 Độ bền cơ học đạt tới 10 triệu lần đóng cắt  
 Kích thước nhỏ gọn tiết kiệm không gian tủ điện  
 Thiết kế thông minh chống tai nạn điện  
 Qui ước tiếp điểm phụ  
 a: Tiếp điểm thường mở (NO)  
 b: Tiếp điểm thường đóng (NC)

Made in Japan  
 Comply with JIS C8201-4-1, IEC60947-4-1,  
 EN60947-4-1, GB14048.4 Standards  
 Rated current 9-105A  
 Mechanical durability up to 10 mil. operating cycles  
 Compact size saves electrical cabinet space  
 Design to prevent accident such as electrical sock  
 Auxiliary contact designation  
 a: Normal Open (NO)  
 b: Normal Close (NC)

**Công tắc tơ loại S-T, điện áp điều khiển xoay chiều AC  
 Contactor S-T, Control Voltage AC**

Công suất Power capacity (kW), AC3, 400V	Dòng định mức Rated current (A), AC3, 380V-440V	Tiếp điểm phụ Auxiliary contact NO/NC	Tên sản phẩm Model name	Mã sản phẩm Material code	Đơn giá Unit price (VND)
<b>Điện áp điều khiển Control Voltage 400VAC</b>					
4	9	1a	S-T10 AC400V 1a	SHA09-769	351,000
4	9	1b	S-T10 AC400V 1b	SHA10-008	351,000
5.5	12	2a	S-T12 AC400V 2a	SHA08-946	421,000
5.5	12	1a1b	S-T12 AC400V 1a1b	SHA09-771	421,000
5.5	12	2b	S-T12 AC400V 2b	SHA10-055	421,000
7.5	18	1a1b	S-T20 AC400V 1a1b	SHA09-768	628,000
7.5	18	2a	S-T20 AC400V 2a	SHA10-120	628,000
11	23	2a2b	S-T21 AC400V 2a2b	SHA09-170	718,000
15	30	2a2b	S-T25 AC400V 2a2b	SHA09-770	828,000
15	32		S-T32 AC400V	SHA10-217	748,000
18.5	40	2a2b	S-T35 AC400V 2a2b	SHA12-171	965,000
22	50	2a2b	S-T50 AC400V 2a2b	SHA12-117	1,936,000
30	65	2a2b	S-T65 AC400V 2a2b	SHA12-385	2,038,000
45	85	2a2b	S-T80 AC400V 2a2b	SHA12-371	2,948,000
55	105	2a2b	S-T100 AC400V 2a2b	SHA12-357	3,374,000
<b>Điện áp điều khiển Control Voltage 500VAC</b>					
4	9	1a	S-T10 AC500V 1a	SHA10-004	351,000
4	9	1b	S-T10 AC500V 1b	SHA10-009	351,000
5.5	12	1a1b	S-T12 AC500V 1a1b	SHA10-047	421,000
5.5	12	2a	S-T12 AC500V 2a	SHA10-051	421,000
5.5	12	2b	S-T12 AC500V 2b	SHA10-056	421,000
7.5	18	1a1b	S-T20 AC500V 1a1b	SHA10-114	628,000
7.5	18	2a	S-T20 AC500V 2a	SHA10-121	628,000
11	23	2a2b	S-T21 AC500V 2a2b	SHA10-175	718,000
15	30	2a2b	S-T25 AC500V 2a2b	SHA10-196	828,000
15	32		S-T32 AC500V	SHA10-218	748,000
18.5	40	2a2b	S-T35 AC500V 2a2b	SHA12-172	965,000
22	50	2a2b	S-T50 AC500V 2a2b	SHA12-176	1,936,000
30	65	2a2b	S-T65 AC500V 2a2b	SHA12-386	2,038,000
45	85	2a2b	S-T80 AC500V 2a2b	SHA12-372	2,948,000
55	105	2a2b	S-T100 AC500V 2a2b	SHA12-358	3,374,000
<b>Điện áp điều khiển Control Voltage 24VAC</b>					
4	9	1a	S-T10 AC24V 1a	SHA10-001	351,000
4	9	1b	S-T10 AC24V 1b	SHA10-005	351,000
5.5	12	1a1b	S-T12 AC24V 1a1b	SHA10-044	421,000
5.5	12	2a	S-T12 AC24V 2a	SHA10-048	421,000
5.5	12	2b	S-T12 AC24V 2b	SHA10-052	421,000
7.5	18	1a1b	S-T20 AC24V 1a1b	SHA09-764	628,000
7.5	18	2a	S-T20 AC24V 2a	SHA10-115	628,000
11	23	2a2b	S-T21 AC24V 2a2b	SHA10-172	718,000
15	30	2a2b	S-T25 AC24V 2a2b	SHA10-193	828,000
15	32		S-T32 AC24V	SHA10-214	748,000
18.5	40	2a2b	S-T35 AC24V 2a2b	SHA12-168	965,000
22	50	2a2b	S-T50 AC24V 2a2b	SHA12-173	1,936,000
30	65	2a2b	S-T65 AC24V 2a2b	SHA12-380	2,038,000
45	85	2a2b	S-T80 AC24V 2a2b	SHA12-366	2,948,000
55	105	2a2b	S-T100 AC24V 2a2b	SHA12-352	3,374,000
<b>Điện áp điều khiển Control Voltage 32VAC</b>					
11	23	2a2b	S-T21 AC32V 2a2b	SHA11-952	701,000



S-T21

Sản xuất tại Nhật Bản  
 Đáp ứng tiêu chuẩn JIS C8201-4-1, IEC60947-4-1,  
 EN60947-4-1, GB14048.4  
 Dòng điện định mức từ 9-105A  
 Độ bền cơ học đạt tới 10 triệu lần đóng cắt  
 Kích thước nhỏ gọn tiết kiệm không gian tủ điện  
 Thiết kế thông minh chống tai nạn điện  
 Qui ước tiếp điểm phụ  
 a: Tiếp điểm thường mở (NO)  
 b: Tiếp điểm thường đóng (NC)

Made in Japan  
 Comply with JIS C8201-4-1, IEC60947-4-1,  
 EN60947-4-1, GB14048.4 Standards  
 Rated current 9-105A  
 Mechanical durability up to 10 mil. operating cycles  
 Compact size saves electrical cabinet space  
 Design to prevent accident such as electrical sock  
 Auxiliary contact designation  
 a: Normal Open (NO)  
 b: Normal Close (NC)

### Công tắc tơ loại S-T, điện áp điều khiển xoay chiều AC Contactor S-T, Control Voltage AC

Công suất Power capacity (kW), AC3, 400V	Dòng định mức Rated current (A), AC3, 380V-440V	Tiếp điểm phụ Auxiliary contact NO/NC	Tên sản phẩm Model name	Mã sản phẩm Material code	Đơn giá Unit price (VND)
<b>Điện áp điều khiển Control Voltage 48VAC</b>					
4	9	1a	S-T10 AC48V 1a	SHA10-002	351,000
4	9	1b	S-T10 AC48V 1b	SHA10-006	351,000
5.5	12	1a1b	S-T12 AC48V 1a1b	SHA10-045	421,000
5.5	12	2a	S-T12 AC48V 2a	SHA10-049	421,000
5.5	12	2b	S-T12 AC48V 2b	SHA10-053	421,000
7.5	18	1a1b	S-T20 AC48V 1a1b	SHA10-112	628,000
7.5	18	2a	S-T20 AC48V 2a	SHA10-116	628,000
11	23	2a2b	S-T21 AC48V 2a2b	SHA10-173	718,000
15	30	2a2b	S-T25 AC48V 2a2b	SHA10-194	828,000
15	32		S-T32 AC48V	SHA10-215	748,000
18.5	40	2a2b	S-T35 AC48V 2a2b	SHA12-169	965,000
22	50	2a2b	S-T50 AC48V 2a2b	SHA12-174	1,936,000
30	65	2a2b	S-T65 AC48V 2a2b	SHA12-381	2,038,000
45	85	2a2b	S-T80 AC48V 2a2b	SHA12-367	2,948,000
55	105	2a2b	S-T100 AC48V 2a2b	SHA12-353	3,374,000

### Công tắc tơ S-T, điện áp điều khiển một chiều DC Contactor S-T, Control Voltage DC

Công suất Power capacity (kW), AC3, 400V	Dòng định mức Rated current (A), AC3, 380V-440V	Tiếp điểm phụ Auxiliary contact NO/NC	Tên sản phẩm Model name	Mã sản phẩm Material code	Đơn giá Unit price (VND)
<b>Điện áp điều khiển Control Voltage 12VDC</b>					
5.5	12	1a1b	SD-T12 DC12V 1a1b	SHA11-575	1,216,000
5.5	12	2a	SD-T12 DC12V 2a	SHA11-737	1,216,000
7.5	18	1a1b	SD-T20 DC12V 1a1b	SHA11-709	1,741,000
7.5	18	2a	SD-T20 DC12V 2a	SHA11-744	1,741,000
11	23	2a2b	SD-T21 DC12V 2a2b	SHA11-510	2,313,000
18.5	40	2a2b	SD-T35 DC12V 2a2b	SHA12-407	3,409,000
22	50	2a2b	SD-T50 DC12V 2a2b	SHA12-417	4,002,000
30	65	2a2b	SD-T65 DC12V 2a2b	SHA12-558	4,720,000
45	85	2a2b	SD-T80 DC12V 2a2b	SHA12-582	6,965,000
55	105	2a2b	SD-T100 DC12V 2a2b	SHA12-694	9,438,000
<b>Điện áp điều khiển Control Voltage 24VDC</b>					
5.5	12	1a1b	SD-T12 DC24V 1a1b	SHA11-244	1,216,000
5.5	12	2a	SD-T12 DC24V 2a	SHA11-556	1,216,000
7.5	18	1a1b	SD-T20 DC24V 1a1b	SHA11-245	2,024,000
7.5	18	2a	SD-T20 DC24V 2a	SHA11-664	1,741,000
11	23	2a2b	SD-T21 DC24V 2a2b	SHA11-246	2,313,000
15	32		SD-T32 DC24V	SHA11-247	2,353,000
18.5	40	2a2b	SD-T35 DC24V 2a2b	SHA12-115	3,409,000
22	50	2a2b	SD-T50 DC24V 2a2b	SHA12-116	4,002,000
30	65	2a2b	SD-T65 DC24V 2a2b	SHA12-673	4,720,000
45	85	2a2b	SD-T80 DC24V 2a2b	SHA12-581	6,965,000
55	105	2a2b	SD-T100 DC24V 2a2b	SHA12-566	9,155,000



SD-T12

Changes for the Better

Sản xuất tại Nhật Bản  
 Đáp ứng tiêu chuẩn JIS C8201-4-1, IEC60947-4-1,  
 EN60947-4-1, GB14048.4  
 Dòng điện định mức từ 9-105A  
 Độ bền cơ học đạt tới 10 triệu lần đóng cắt  
 Kích thước nhỏ gọn tiết kiệm không gian tủ điện  
 Thiết kế thông minh chống tai nạn điện  
 Qui ước tiếp điểm phụ  
 a: Tiếp điểm thường mở (NO)  
 b: Tiếp điểm thường đóng (NC)

Made in Japan  
 Comply with JIS C8201-4-1, IEC60947-4-1,  
 EN60947-4-1, GB14048.4 Standards  
 Rated current 9-105A  
 Mechanical durability up to 10 mil. operating cycles  
 Compact size saves electrical cabinet space  
 Design to prevent accident such as electrical sock  
 Auxiliary contact designation  
 a: Normal Open (NO)  
 b: Normal Close (NC)

### Công tắc tơ S-T, điện áp điều khiển một chiều DC Contactor S-T, Control Voltage DC

Công suất Power capacity (kW), AC3, 400V	Dòng định mức Rated current (A), AC3, 380V-440V	Tiếp điểm phụ Auxiliary contact NO/NC	Tên sản phẩm Model name	Mã sản phẩm Material code	Đơn giá Unit price (VND)
<b>Điện áp điều khiển Control Voltage 48VDC</b>					
5.5	12	1a1b	SD-T12 DC48V 1a1b	SHA11-505	1,216,000
5.5	12	2a	SD-T12 DC48V 2a	SHA11-740	1,216,000
7.5	18	1a1b	SD-T20 DC48V 1a1b	SHA11-534	1,741,000
7.5	18	2a	SD-T20 DC48V 2a	SHA11-747	1,741,000
11	23	2a2b	SD-T21 DC48V 2a2b	SHA11-512	2,313,000
15	32		SD-T32 DC48V	SHA11-535	2,353,000
18.5	40	2a2b	SD-T35 DC48V 2a2b	SHA12-119	3,409,000
22	50	2a2b	SD-T50 DC48V 2a2b	SHA12-418	4,002,000
30	65	2a2b	SD-T65 DC48V 2a2b	SHA12-559	4,720,000
45	85	2a2b	SD-T80 DC48V 2a2b	SHA12-583	6,965,000
55	105	2a2b	SD-T100 DC48V 2a2b	SHA12-567	9,438,000
<b>Điện áp điều khiển Control Voltage 100VDC</b>					
5.5	12	1a1b	SD-T12 DC100V 1a1b	SHA11-260	1,216,000
5.5	12	2a	SD-T12 DC100V 2a	SHA11-500	1,216,000
7.5	18	1a1b	SD-T20 DC100V 1a1b	SHA11-263	1,741,000
7.5	18	2a	SD-T20 DC100V 2a	SHA11-741	1,741,000
11	23	2a2b	SD-T21 DC100V 2a2b	SHA11-266	2,313,000
15	32		SD-T32 DC100V	SHA11-269	2,353,000
18.5	40	2a2b	SD-T35 DC100V 2a2b	SHA12-392	3,409,000
22	50	2a2b	SD-T50 DC100V 2a2b	SHA12-271	4,002,000
30	65	2a2b	SD-T65 DC100V 2a2b	SHA12-560	4,720,000
45	85	2a2b	SD-T80 DC100V 2a2b	SHA12-584	6,965,000
55	105	2a2b	SD-T100 DC100V 2a2b	SHA12-568	9,438,000
<b>Điện áp điều khiển Control Voltage 110VDC</b>					
5.5	12	1a1b	SD-T12 DC110V 1a1b	SHA11-259	1,216,000
5.5	12	2a	SD-T12 DC110V 2a	SHA11-501	1,216,000
7.5	18	1a1b	SD-T20 DC110V 1a1b	SHA11-262	1,741,000
7.5	18	2a	SD-T20 DC110V 2a	SHA11-742	1,741,000
11	23	2a2b	SD-T21 DC110V 2a2b	SHA11-265	2,313,000
15	32		SD-T32 DC110V	SHA11-268	2,353,000
18.5	40	2a2b	SD-T35 DC110V 2a2b	SHA12-402	3,409,000
22	50	2a2b	SD-T50 DC110V 2a2b	SHA12-419	4,002,000
30	65	2a2b	SD-T65 DC110V 2a2b	SHA12-561	4,720,000
45	85	2a2b	SD-T80 DC110V 2a2b	SHA12-585	6,965,000
55	105	2a2b	SD-T100 DC110V 2a2b	SHA12-569	9,438,000



SD-T12



Sản xuất tại Nhật Bản  
 Đáp ứng tiêu chuẩn JIS C8201-4-1, IEC60947-4-1,  
 EN60947-4-1, GB14048.4  
 Dòng điện định mức từ 9-105A  
 Độ bền cơ học đạt tới 10 triệu lần đóng cắt  
 Kích thước nhỏ gọn tiết kiệm không gian tủ điện  
 Thiết kế thông minh chống tai nạn điện  
 Qui ước tiếp điểm phụ  
 a: Tiếp điểm thường mở (NO)  
 b: Tiếp điểm thường đóng (NC)

Made in Japan  
 Comply with JIS C8201-4-1, IEC60947-4-1,  
 EN60947-4-1, GB14048.4 Standards  
 Rated current 9-105A  
 Mechanical durability up to 10 mil. operating cycles  
 Compact size saves electrical cabinet space  
 Design to prevent accident such as electrical sock  
 Auxiliary contact designation  
 a: Normal Open (NO)  
 b: Normal Close (NC)

### Công tắc tơ S-T, điện áp điều khiển một chiều DC Contactor S-T, Control Voltage DC

Công suất Power capacity (kW), AC3, 400V	Dòng định mức Rated current (A), AC3, 380V-440V	Tiếp điểm phụ Auxiliary contact NO/NC	Tên sản phẩm Model name	Mã sản phẩm Material code	Đơn giá Unit price (VND)
<b>Điện áp điều khiển Control Voltage 125VDC</b>					
5.5	12	1a1b	SD-T12 DC125V 1a1b	SHA11-502	1,216,000
5.5	12	2a	SD-T12 DC125V 2a	SHA11-503	1,216,000
7.5	18	1a1b	SD-T20 DC125V 1a1b	SHA11-710	1,741,000
7.5	18	2a	SD-T20 DC125V 2a	SHA11-743	1,741,000
11	23	2a2b	SD-T21 DC125V 2a2b	SHA11-509	2,313,000
15	32		SD-T32 DC125V	SHA11-715	2,353,000
18.5	40	2a2b	SD-T35 DC125V 2a2b	SHA12-118	3,409,000
22	50	2a2b	SD-T50 DC125V 2a2b	SHA12-420	4,002,000
30	65	2a2b	SD-T65 DC125V 2a2b	SHA12-562	4,720,000
45	85	2a2b	SD-T80 DC125V 2a2b	SHA12-586	6,965,000
55	105	2a2b	SD-T100 DC125V 2a2b	SHA12-570	9,438,000
<b>Điện áp điều khiển Control Voltage 200VDC</b>					
5.5	12	1a1b	SD-T12 DC200V 1a1b	SHA11-708	1,216,000
5.5	12	2a	SD-T12 DC200V 2a	SHA11-738	1,216,000
7.5	18	1a1b	SD-T20 DC200V 1a1b	SHA11-711	1,741,000
7.5	18	2a	SD-T20 DC200V 2a	SHA11-745	1,741,000
11	23	2a2b	SD-T21 DC200V 2a2b	SHA11-713	2,313,000
15	32		SD-T32 DC200V	SHA11-716	2,353,000
18.5	40	2a2b	SD-T35 DC200V 2a2b	SHA12-408	3,409,000
22	50	2a2b	SD-T50 DC200V 2a2b	SHA12-421	4,002,000
30	65	2a2b	SD-T65 DC200V 2a2b	SHA12-563	4,720,000
45	85	2a2b	SD-T80 DC200V 2a2b	SHA12-587	6,965,000
55	105	2a2b	SD-T100 DC200V 2a2b	SHA12-571	9,438,000
<b>Điện áp điều khiển Control Voltage 220VDC</b>					
5.5	12	1a1b	SD-T12 DC220V 1a1b	SHA11-504	1,216,000
5.5	12	2a	SD-T12 DC220V 2a	SHA11-739	1,216,000
7.5	18	1a1b	SD-T20 DC220V 1a1b	SHA11-712	1,741,000
7.5	18	2a	SD-T20 DC220V 2a	SHA11-746	1,741,000
11	23	2a2b	SD-T21 DC220V 2a2b	SHA11-511	2,313,000
15	32		SD-T32 DC220V	SHA11-717	2,353,000
18.5	40	2a2b	SD-T35 DC220V 2a2b	SHA12-409	3,409,000
22	50	2a2b	SD-T50 DC220V 2a2b	SHA12-422	4,002,000
30	65	2a2b	SD-T65 DC220V 2a2b	SHA12-564	4,720,000
45	85	2a2b	SD-T80 DC220V 2a2b	SHA12-588	6,965,000
55	105	2a2b	SD-T100 DC220V 2a2b	SHA12-572	9,438,000

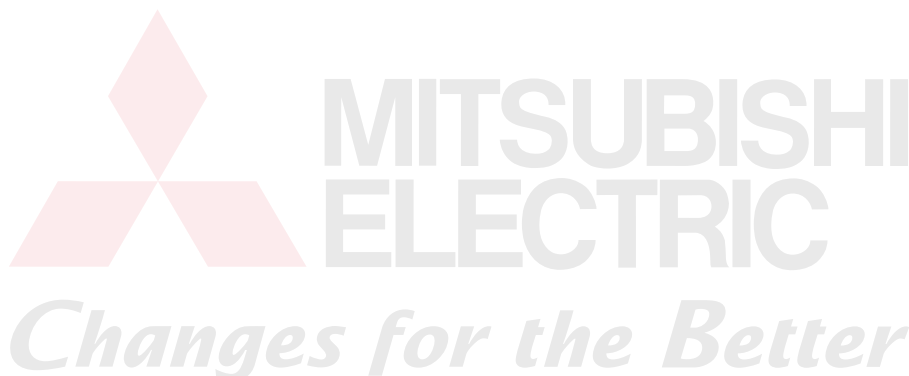

Sản xuất tại Nhật Bản  
 Đáp ứng tiêu chuẩn JIS C8201-4-1, IEC60947-4-1,  
 EN60947-4-1, GB14048.4  
 Dòng điện định mức từ 120-800A  
 Độ bền cơ học đạt tới 5 triệu lần đóng cắt  
 Kích thước nhỏ gọn tiết kiệm không gian tủ điện  
 Thiết kế thông minh chống tai nạn điện  
 Qui ước tiếp điểm phụ  
 a: Tiếp điểm thường mở (NO)  
 b: Tiếp điểm thường đóng (NC)

Made in Japan  
 Comply with JIS C8201-4-1, IEC60947-4-1,  
 EN60947-4-1, GB14048.4 Standards  
 Rated current 120-800A  
 Mechanical durability up to 5 mil. operating cycles  
 Compact size saves electrical cabinet space  
 Design to prevent accident such as electrical sock  
 Auxiliary contact designation  
 a: Normal Open (NO)  
 b: Normal Close (NC)

### Công tắc tơ S-N, điện áp điều khiển một chiều AC Contactor S-N, Control Voltage AC

Công suất Power capacity (kW), AC3, 400V	Dòng định mức Rated current (A), AC3, 380V-440V	Tiếp điểm phụ Auxiliary contact NO/NC	Tên sản phẩm Model name	Mã sản phẩm Material code	Đơn giá Unit price (VND)
<b>Điện áp điều khiển Control Voltage 200VAC</b>					
15	32		S-N38 AC200V	SHA03-043	1,407,000
15	35		S-N48 AC200V	SHA08-321	1,979,000
60	120	2a2b	S-N125 AC200V 2a2b	SHA00-362	4,586,000
75	150	2a2b	S-N150 AC200V 2a2b	SHA00-365	6,224,000
90	180	2a2b	S-N180 AC200V 2a2b	SHA00-367	7,645,000
132	250	2a2b	S-N220 AC200V 2a2b	SHA00-370	8,445,000
160	300	2a2b	S-N300 AC200V 2a2b	SHA00-373	13,680,000
220	400	2a2b	S-N400 AC200V 2a2b	SHA00-376	17,922,000
330	630	2a2b	S-N600 AC200V 2a2b	SHA00-378	42,849,000
440	800	2a2b	S-N800 AC200V 2a2b	SHA00-379	58,351,000
<b>Điện áp điều khiển Control Voltage 220VDC</b>					
15	32		S-N38 AC220V	SHA04-880	1,407,000
<b>Điện áp điều khiển Control Voltage 230VDC</b>					
15	32		S-N38 AC230V	SHA11-883	1,407,000
15	35		S-N48 AC230V	SHA12-702	1,979,000
<b>Điện áp điều khiển Control Voltage 400VDC</b>					
60	120	2a2b	S-N125 AC400V 2a2b	SHA00-363	4,586,000
75	150	2a2b	S-N150 AC400V 2a2b	SHA00-090	6,224,000
90	180	2a2b	S-N180 AC400V 2a2b	SHA00-368	7,645,000
132	250	2a2b	S-N220 AC400V 2a2b	SHA00-371	8,445,000
160	300	2a2b	S-N300 AC400V 2a2b	SHA00-374	13,680,000
220	400	2a2b	S-N400 AC400V 2a2b	SHA00-377	17,922,000
440	800	2a2b	S-N800 AC400V 2a2b	SHA01-163	58,351,000
<b>Điện áp điều khiển Control Voltage 500VDC</b>					
60	120	2a2b	S-N125 AC500V 2a2b	SHA01-979	4,405,000
75	150	2a2b	S-N150 AC500V 2a2b	SHA02-627	6,061,000
90	180	2a2b	S-N180 AC500V 2a2b	SHA02-994	7,459,000
132	250	2a2b	S-N220 AC500V 2a2b	SHA01-977	8,231,000
160	300	2a2b	S-N300 AC500V 2a2b	SHA04-195	13,101,000
220	400	2a2b	S-N400 AC500V 2a2b	SHA01-978	17,292,000



S-N125

### Công tắc tơ S-N, điện áp điều khiển một chiều DC Contactor S-N, Control Voltage DC

Công suất Power capacity (kW), AC3, 400V	Dòng định mức Rated current (A), AC3, 380V-440V	Tiếp điểm phụ Auxiliary contact NO/NC	Tên sản phẩm Model name	Mã sản phẩm Material code	Đơn giá Unit price (VND)
<b>Điện áp điều khiển Control Voltage 24VDC</b>					
60	120	2a2b	SD-N125 DC24V 2a2b	SHA00-567	13,035,000
75	150	2a2b	SD-N150 DC24V 2a2b	SHA00-569	17,753,000
132	250	2a2b	SD-N220 DC24V 2a2b	SHA00-572	24,440,000
160	300	2a2b	SD-N300 DC24V 2a2b	SHA00-573	44,626,000
220	400	2a2b	SD-N400 DC24V 2a2b	SHA00-576	64,908,000
<b>Điện áp điều khiển Control Voltage 48VDC</b>					
60	120	2a2b	SD-N125 DC48V 2a2b	SHA02-399	13,035,000
75	150	2a2b	SD-N150 DC48V 2a2b	SHA03-399	17,753,000
132	250	2a2b	SD-N220 DC48V 2a2b	SHA03-312	24,440,000
160	300	2a2b	SD-N300 DC48V 2a2b	SHA03-178	44,626,000
220	400	2a2b	SD-N400 DC48V 2a2b	SHA03-521	64,908,000

Sản xuất tại Nhật Bản  
 Đáp ứng tiêu chuẩn JIS C8201-4-1, IEC60947-4-1,  
 EN60947-4-1, GB14048.4  
 Dòng điện định mức từ 120-800A  
 Độ bền cơ học đạt tới 5 triệu lần đóng cắt  
 Kích thước nhỏ gọn tiết kiệm không gian tủ điện  
 Thiết kế thông minh chống tai nạn điện  
 Qui ước tiếp điểm phụ  
 a: Tiếp điểm thường mở (NO)  
 b: Tiếp điểm thường đóng (NC)

Made in Japan  
 Comply with JIS C8201-4-1, IEC60947-4-1,  
 EN60947-4-1, GB14048.4 Standards  
 Rated current 120-800A  
 Mechanical durability up to 5 mil. operating cycles  
 Compact size saves electrical cabinet space  
 Design to prevent accident such as electrical sock  
 Auxiliary contact designation  
 a: Normal Open (NO)  
 b: Normal Close (NC)

**Công tắc tơ S-N, điện áp điều khiển một chiều DC**  
**Contactor S-N, Control Voltage DC**

Công suất Power capacity (kW), AC3, 400V	Dòng định mức Rated current (A), AC3, 380V-440V	Tiếp điểm phụ Auxiliary contact NO/NC	Tên sản phẩm Model name	Mã sản phẩm Material code	Đơn giá Unit price (VND)
<b>Điện áp điều khiển Control Voltage 100VDC</b>					
60	120	2a2b	SD-N125 DC100V 2a2b	SHA01-902	13,035,000
75	150	2a2b	SD-N150 DC100V 2a2b	SHA01-561	17,753,000
160	300	2a2b	SD-N300 DC100V 2a2b	SHA00-575	44,626,000
220	400	2a2b	SD-N400 DC100V 2a2b	SHA00-578	64,908,000
<b>Điện áp điều khiển Control Voltage 110VDC</b>					
60	120	2a2b	SD-N125 DC110V 2a2b	SHA00-568	13,035,000
75	150	2a2b	SD-N150 DC110V 2a2b	SHA00-570	17,753,000
132	250	2a2b	SD-N220 DC110V 2a2b	SHA00-571	24,440,000
160	300	2a2b	SD-N300 DC110V 2a2b	SHA00-574	44,626,000
220	400	2a2b	SD-N400 DC110V 2a2b	SHA00-577	64,908,000
<b>Điện áp điều khiển Control Voltage 125VDC</b>					
60	120	2a2b	SD-N125 DC125V 2a2b	SHA02-227	13,035,000
75	150	2a2b	SD-N150 DC125V 2a2b	SHA01-576	17,753,000
132	250	2a2b	SD-N220 DC125V 2a2b	SHA01-145	24,440,000
160	300	2a2b	SD-N300 DC125V 2a2b	SHA02-415	43,584,000
220	400	2a2b	SD-N400 DC125V 2a2b	SHA01-948	64,908,000
<b>Điện áp điều khiển Control Voltage 200VDC</b>					
60	120	2a2b	SD-N125 DC200V 2a2b	SHA00-200	13,035,000
75	150	2a2b	SD-N150 DC200V 2a2b	SHA03-434	17,753,000
220	400	2a2b	SD-N400 DC200V 2a2b	SHA01-134	64,908,000
<b>Điện áp điều khiển Control Voltage 220VDC</b>					
75	150	2a2b	SD-N150 DC220V 2a2b	SHA02-622	17,753,000
132	250	2a2b	SD-N220 DC220V 2a2b	SHA00-214	23,873,000
160	300	2a2b	SD-N300 DC220V 2a2b	SHA02-178	43,584,000
220	400	2a2b	SD-N400 DC220V 2a2b	SHA01-548	63,398,000



S-N180

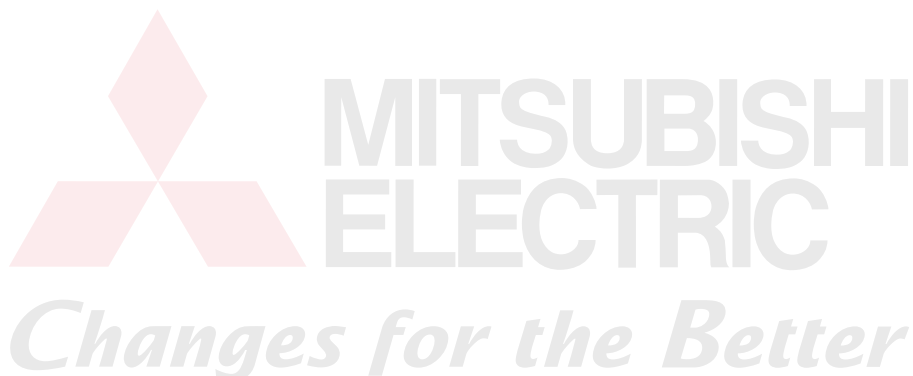

Đơn giá chưa bao gồm thuế GTGT.  
 The unit price is exclusive of VAT.

## S-T CÔNG TẮC TƠ DẠNG KHỐI-DÒNG S-T DÒNG ĐẦU NỔ DÂY NHANH

Sản xuất tại Nhật Bản  
 Đáp ứng tiêu chuẩn JIS C8201-4-1, IEC60947-1,  
 IEC60068-2-6, IEC61373  
 Dòng điện định mức từ 9-18A  
 Độ bền cơ học đạt tới 10 triệu lần đóng cắt  
 Kích thước nhỏ gọn tiết kiệm không gian tủ điện  
 Thiết kế thông minh chống tai nạn điện  
 Qui ước tiếp điểm phụ  
 a: Tiếp điểm thường mở (NO)  
 b: Tiếp điểm thường đóng (NC)

## MAGNETIC CONTACTOR S-N SERIES SPRING CLAMP TERMINAL MODELS

Made in Japan  
 Comply with JIS C8201-4-1, IEC60947-1,  
 IEC60068-2-6, IEC61373 Standards  
 Rated current 9-18A  
 Mechanical durability up to 10 mil. operating cycles  
 Compact size saves electrical cabinet space  
 Design to prevent accident such as electrical sock  
 Auxiliary contact designation  
 a: Normal Open (NO)  
 b: Normal Close (NC)



**S-T12  
Spring Clamp**

### Công tắc tơ có hỗ trợ đầu nối dây nhanh Magnetic Contactor with spring clamp terminal

Công suất Power capacity (kW), AC3, 400V	Dòng định mức Rated current (A), AC3, 380V-440V	Tiếp điểm phụ Auxiliary contact NO/NC	Tên sản phẩm Model name	Mã sản phẩm Material code	Đơn giá Unit price (VND)
<b>Điện áp điều khiển Control Voltage 100VAC</b>					
4	9	1a1b	S-T12SQ AC100V 1A1B	SHA15-005	1,593,000
4	9	1a1b	S-T12SASQ AC100V 1A1B	SHA15-007	2,089,000
7.5	18	1a1b	S-T20SQ AC100V 1A1B	SHA15-009	1,880,000
7.5	18	1a1b	S-T20SASQ AC100V 1A1B	SHA15-011	2,647,000
<b>Điện áp điều khiển Control Voltage 220VAC</b>					
4	9	1a1b	S-T12SQ AC200V 1A1B	SHA15-006	1,593,000
4	9	1a1b	S-T12SASQ AC200V 1A1B	SHA15-008	2,089,000
7.5	18	1a1b	S-T20SQ AC200V 1A1B	SHA15-010	1,880,000
7.5	18	1a1b	S-T20SASQ AC200V 1A1B	SHA15-012	2,647,000
<b>Điện áp điều khiển Control Voltage 240VDC</b>					
5.5	12	1a1b	SD-T12SQ DC24V 1A1B	SHA15-003	1,880,000
5.5	12	1a1b	SD-T12SASQ DC24V 1A1B	SHA15-004	2,275,000
7.5	18	1a1b	SD-T20SQ DC24V 1A1B	SHA15-001	2,346,000
7.5	18	1a1b	SD-T20SASQ DC24V 1A1B	SHA15-002	2,539,000

### Bảng tham khảo dải điện áp điều khiển: Reference rated voltage range:

Dải điện áp định mức (V) Rated voltage (V)	Chỉ thị cuộn điện áp điều khiển Coil designation
24	AC24V
48-50	AC48V
100-127	AC100V
200-240	AC200V
260-300	AC300V
380-440	AC400V
460-550	AC500V



**MITSUBISHI  
ELECTRIC**

*Changes for the Better*



Sản xuất tại Nhật Bản  
 Qui ước tiếp điểm phụ  
 a: Tiếp điểm thường mở (NO)  
 b: Tiếp điểm thường đóng (NC)

Made in Japan  
 Auxiliary contact designation  
 a: Normal Open (NO)  
 b: Normal Close (NC)

**Phụ kiện dùng cho Công tắc tơ**  
**Accessories for Contactor**



**UT-AX4**

Dùng cho công tắc tơ Use for contactor	Cách thức lắp đặt Mounting Method	Số tiếp điểm phụ Auxiliary contact	Tên sản phẩm Model name	Mã sản phẩm Material code	Đơn giá Unit price (VND)
S-T10, S(D)-T12, S(D)-T20, S(D)-T21 S(D)-T32, S(D)-T35, S(D)-T50 SR(D)-T5	Loại kẹp phía trước Front clip - On	2a	UT-AX2 2A	UHA00-738	219,000
		1a1b	UT-AX2 1A1B	UHA00-739	219,000
		2b	UT-AX2 2B	UHA00-740	219,000
		2a	UT-AX2BC 2A	UHA00-741	268,000
		1a1b	UT-AX2BC 1A1B	UHA00-742	268,000
		2a2b	UT-AX4 2A2B	UHA00-732	381,000
		4a	UT-AX4 4A	UHA00-733	381,000
		3a1b	UT-AX4 3A1B	UHA00-734	381,000
		2a2b	UT-AX4BC 2A2B	UHA00-735	515,000
		4a	UT-AX4BC 4A	UHA00-737	515,000
S-T65, S-T80, S-N38, S-N48 DU-N30	Loại kẹp mặt bên Side clip - on	1a1b	UT-AX11 1A1B	UHA00-579	341,000
		1a1b	UT-AX11BC 1A1B	UHA00-583	402,000
		2a	UN-AX2 2A	UHA00-036	205,000
		1a1b	UN-AX2 1A1B	UHA00-037	205,000
		2b	UN-AX2 2B	UHA00-038	205,000
		4a	UN-AX4 4A	UHA00-039	360,000
		2a2b	UN-AX4 2A2B	UHA00-040	360,000
		3a1b	UN-AX4 3A1B	UHA00-041	360,000
		1a1b	UN-AX11 1A1B	UHA00-042	320,000
		1a1b	UN-AX11CX 1A1B	UHA00-161	381,000
S-T65, S-T80, DU-N30	Loại kẹp mặt bên Side clip - on	1a1b	UN-AX80 1A1B	UHA00-326	278,000
S-T100, S-N125, DU-N60		1a1b	UN-AX150 1A1B	UHA00-482	304,000
S-N150, S-N180, S-N220, S-N300, S-N400 DU-N120, DU-N180, DU-N260		2a2b	UN-AX600 2A2B	UHA00-427	1,765,000
S-N600, S-N800		1a1b	UT-AX2SQ 1A1B (*)	UHA00-721	758,000
S-T12SQ, S-T20SQ		2a2b	UT-AX4SQ 2A2B (*)	UHA00-722	974,000
S-T12SQ, S-T20SQ					



**UN-AX2**



**UN-AX150**

**Khoá liên động cơ khí**  
**Mechanical Interlock**

Dùng cho công tắc tơ Use for contactor	Thông số kỹ thuật Specifications	Tên sản phẩm Model name	Mã sản phẩm Material code	Đơn giá Unit price (VND)
S-T10, S-T12, S-T20	- Khóa liên động dùng để ngăn ngừa việc khởi động cùng lúc của 2 thiết bị công tắc tơ bằng cách khóa cơ khí giữa chúng. - The mechanical interlock prevents the simultaneous energization of 2 magnetic contactors by mechanically locking them	UT-ML20	UHA00-623	551,000
S-T10BC, S-T12BC, S-T20BC		UT-ML20BC	UHA00-624	753,000
S-T21, S-T25, S-T32, S-T35, S-T50, S-T65, S-T80, S-T21BC, S-T32BC, S-T35BC, S-T50BC, DU-N30		UN-ML21	UHA00-045	487,000
S-T100, S-N125, DU-N60		UN-ML80	UHA00-046	751,000
S-N150, DU-N120		UN-ML150	UHA00-047	718,000
S-N180, S-N220, S-N300, S-N400 DU-N180, DU-N260		UN-ML220	UHA00-048	854,000



**Mechanical Interlock**

**Lưu ý (Note):**

\* Phụ kiện chỉ sử dụng cho công tắc tơ loại hỗ trợ đầu nối nhanh  
 Only apply for Spring clamp terminal contactor model

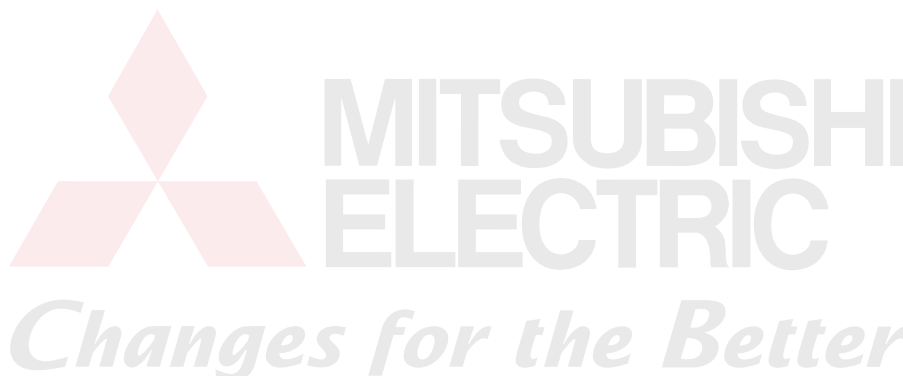

Sản xuất tại Nhật Bản  
 Đáp ứng tiêu chuẩn JIS C8201-4-1, IEC60947-4-1,  
 EN60947-4-1, GB14048.4  
 Dùng bảo vệ quá tải  
 Hỗ trợ tùy chọn bảo vệ mất pha  
 Lắp trực tiếp vào công tắc tơ

Made in Japan  
 Comply with JIS C8201-4-1, IEC60947-4-1,  
 EN60947-4-1, GB14048.4 standard  
 Use for overload protection  
 Support open-phase protection option  
 Install to contactor directly

**Rơ lệ nhiệt TH-T  
 Thermal overload relay TH-T**

Dải điều chỉnh Setting range (A)	Dùng cho công tắc tơ Use for contactor	Tên sản phẩm Model name	Mã sản phẩm Material code	Đơn giá Unit price (VND)	Tên sản phẩm Model name	Mã sản phẩm Material code	Đơn giá Unit price (VND)
<b>TH-T</b>							
<b>Rơ lệ bảo vệ quá tải Overload protection relay</b>				<b>Rơ lệ bảo vệ quá tải và bảo vệ mất pha Overload and Open-phase protection relay</b>			
0.1-0.16		TH-T18 0.12A	THA02-271	325,000	TH-T18KP 0.12A	THA02-288	473,000
0.14 - 0.22		TH-T18 0.17A	THA02-272	325,000	TH-T18KP 0.17A	THA02-289	473,000
0.20 - 0.32		TH-T18 0.24A	THA02-273	325,000	TH-T18KP 0.24A	THA02-290	473,000
0.28 - 0.42		TH-T18 0.35A	THA02-274	325,000	TH-T18KP 0.35A	THA02-291	473,000
0.4 - 0.6		TH-T18 0.5A	THA02-275	325,000	TH-T18KP 0.5A	THA02-292	473,000
0.55 - 0.85		TH-T18 0.7A	THA02-276	325,000	TH-T18KP 0.7A	THA02-293	473,000
0.7 - 1.1		TH-T18 0.9A	THA02-277	325,000	TH-T18KP 0.9A	THA02-294	473,000
1.0 - 1.6	S-T10	TH-T18 1.3A	THA02-278	325,000	TH-T18KP 1.3A	THA02-295	473,000
1.4 - 2.0	S(D)-T12	TH-T18 1.7A	THA02-279	325,000	TH-T18KP 1.7A	THA02-296	473,000
1.7 - 2.5	S(D)-T20	TH-T18 2.1A	THA02-280	325,000	TH-T18KP 2.1A	THA02-297	473,000
2.0 - 3.0		TH-T18 2.5A	THA02-281	325,000	TH-T18KP 2.5A	THA02-298	473,000
2.8 - 4.4		TH-T18 3.6A	THA02-282	325,000	TH-T18KP 3.6A	THA02-299	473,000
4.0 - 6.0		TH-T18 5A	THA02-283	325,000	TH-T18KP 5A	THA02-300	473,000
5.2 - 8.0		TH-T18 6.6A	THA02-284	325,000	TH-T18KP 6.6A	THA02-301	473,000
7-11		TH-T18 9A	THA02-285	325,000	TH-T18KP 9A	THA02-302	473,000
9-13		TH-T18 11A	THA02-286	325,000	TH-T18KP 11A	THA02-303	473,000
12-18		TH-T18 15A	THA02-287	369,000	TH-T18KP 15A	THA02-304	529,000
0.20 - 0.32		TH-T25 0.24A	THA02-305	369,000	TH-T25KP 0.24A	THA02-321	529,000
0.28 - 0.42		TH-T25 0.35A	THA02-306	369,000	TH-T25KP 0.35A	THA02-322	529,000
0.4 - 0.6		TH-T25 0.5A	THA02-307	369,000	TH-T25KP 0.5A	THA02-323	529,000
0.55 - 0.85		TH-T25 0.7A	THA02-308	369,000	TH-T25KP 0.7A	THA02-324	529,000
0.7 - 1.1		TH-T25 0.9A	THA02-309	369,000	TH-T25KP 0.9A	THA02-325	529,000
1.0 - 1.6		TH-T25 1.3A	THA02-310	369,000	TH-T25KP 1.3A	THA02-326	529,000
1.4 - 2.0	S(D)-T21	TH-T25 1.7A	THA02-311	369,000	TH-T25KP 1.7A	THA02-327	529,000
1.7 - 2.5	S(D)-T25	TH-T25 2.1A	THA02-312	369,000	TH-T25KP 2.1A	THA02-328	529,000
2.0 - 3.0	S(D)-T35	TH-T25 2.5A	THA02-313	369,000	TH-T25KP 2.5A	THA02-329	529,000
2.8 - 4.4	S(D)-T50	TH-T25 3.6A	THA02-314	369,000	TH-T25KP 3.6A	THA02-330	529,000
4.0 - 6.0		TH-T25 5A	THA02-315	369,000	TH-T25KP 5A	THA02-331	529,000
5.2 - 8.0		TH-T25 6.6A	THA02-316	369,000	TH-T25KP 6.6A	THA02-332	529,000
7-11		TH-T25 9A	THA02-317	369,000	TH-T25KP 9A	THA02-333	529,000
9-13		TH-T25 11A	THA02-318	369,000	TH-T25KP 11A	THA02-334	529,000
12-18		TH-T25 15A	THA02-319	369,000	TH-T25KP 15A	THA02-335	529,000
18-26		TH-T25 22A	THA02-320	414,000	TH-T25KP 22A	THA02-336	551,000
24-34	S(D)-T35 S(D)-T50	TH-T50 29A	THA02-861	459,000	TH-T50KP 29A	THA02-877	614,000
30-40		TH-T50 35A	THA02-875	459,000	TH-T50KP 35A	THA02-878	614,000
34-50	S(D)-T50	TH-T50 42A	THA02-876	459,000	TH-T50KP 42A	THA02-879	614,000
12-18		TH-T65 15A	THA02-957	607,000	TH-T65KP 15A	THA02-939	734,000
18-26		TH-T65 22A	THA02-958	607,000	TH-T65KP 22A	THA02-940	734,000
24-34	S(D)-T65	TH-T65 29A	THA02-959	607,000	TH-T65KP 29A	THA02-941	734,000
30-40	S(D)-T80	TH-T65 35A	THA02-960	607,000	TH-T65KP 35A	THA02-942	734,000
34-50		TH-T65 42A	THA02-961	607,000	TH-T65KP 42A	THA02-943	734,000
43-65		TH-T65 54A	THA02-962	607,000	TH-T65KP 54A	THA02-944	734,000
54-80	S(D)-T80	TH-T100 67A	THA02-967	671,000	TH-T100KP 67A	THA02-963	885,000
65-100		TH-T100 82A	THA02-968	671,000	TH-T100KP 82A	THA02-964	885,000
85-105	S(D)-T100	TH-T100 95A	THA03-031	671,000	TH-T100KP 95A	THA03-033	868,000



**TH-T18**



**TH-T25KP**



**TH-T50**



**TH-T100**

**TH-T (Spring clamp type)**

**Rơ lệ bảo vệ quá tải loại hỗ trợ đầu dây nhanh  
 Spring clamp type overload protection relay**

2.1		TH-T18SQ 2.1A	THA03-418	967,000
15		TH-T18SQ 15A	THA03-425	1,064,000
2.1		TH-T18KPSQ 2.1A	THA03-435	1,256,000
15	S(D)-T12SQ	TH-T18KPSQ 15A	THA03-442	1,353,000
2.1	S(D)-T20SQ	TH-T18FSKPSQ 2.1A	THA03-446	2,609,000
15		TH-T18FSKPSQ 15A	THA03-447	2,708,000
2.1		TH-T18SQSR 2.1A	THA03-448	2,515,000
15		TH-T18SQSR 15A	THA03-449	2,609,000

Đơn giá chưa bao gồm thuế GTGT.  
 The unit price is exclusive of VAT.

Sản xuất tại Nhật Bản  
 Đáp ứng tiêu chuẩn JIS C8201-4-1, IEC60947-4-1,  
 EN60947-4-1, GB14048.4  
 Dùng bảo vệ quá tải  
 Hỗ trợ tùy chọn bảo vệ mất pha  
 Lắp trực tiếp vào công tắc tơ

Made in Japan  
 Comply with JIS C8201-4-1, IEC60947-4-1,  
 EN60947-4-1, GB14048.4 standard  
 Use for overload protection  
 Support open-phase protection option  
 Install to contactor directly

**Rơ lệ nhiệt TH-N**  
**Thermal overload protection relay TH-N**

Dải điều chỉnh Setting range (A)	Dùng cho công tắc tơ Use for contactor	Tên sản phẩm Model name	Mã sản phẩm Material code	Đơn giá Unit price (VND)	Tên sản phẩm Model name	Mã sản phẩm Material code	Đơn giá Unit price (VND)
<b>TH-N</b>							
34-50		TH-N120 42A	THA00-397	948,000	TH-N120KP 42A	THA00-403	1,365,000
43-65		TH-N120 54A	THA00-398	948,000	TH-N120KP 54A	THA00-404	1,365,000
54-80	S(D)-N125	TH-N120 67A	THA00-399	948,000	TH-N120KP 67A	THA00-405	1,365,000
65-100	S(D)-N150	TH-N120 82A	THA00-400	948,000	TH-N120KP 82A	THA00-406	1,365,000
85-125		TH-N120TA 105A	THA00-401	1,049,000	TH-N120KPTA 105A	THA00-407	1,355,000
100-150		TH-N120TA 125A	THA00-402	1,049,000	TH-N120KPTA 125A	THA00-408	1,355,000
65-100		TH-N220RH 82A	THA00-409	2,308,000	TH-N220KPRH 82A	THA00-901	3,169,000
85-125		TH-N220RH 105A	THA00-410	2,308,000	TH-N220KPRH 105A	THA00-895	3,169,000
100-150	S(D)-N180	TH-N220RH 125A	THA00-411	2,308,000	TH-N220KPRH 125A	THA00-929	3,169,000
120-180	S(D)-N220	TH-N220RH 150A	THA00-412	2,308,000	TH-N220KPRH 150A	THA00-680	3,169,000
140-220		TH-N220RH 180A	THA00-413	2,308,000	TH-N220KPRH 180A	THA00-749	3,169,000
170-250		TH-N220RH 210A	THA00-919	2,308,000	TH-N220KPRH 210A	THA00-751	3,169,000
85-125		TH-N400RH 105A	THA01-236	2,711,000	TH-N400KPRH 105A	THA01-605	3,252,000
100-150		TH-N400RH 125A	THA00-692	2,711,000	TH-N400KPRH 125A	THA01-606	3,252,000
120-180	S(D)-N300	TH-N400RH 150A	THA01-203	2,711,000	TH-N400KPRH 150A	THA01-118	3,252,000
140-220	S(D)-N400	TH-N400RH 180A	THA00-938	2,711,000	TH-N400KPRH 180A	THA00-750	3,252,000
200-300		TH-N400RH 250A	THA00-419	2,711,000	TH-N400KPRH 250A	THA00-682	3,252,000
260-400		TH-N400RH 330A	THA00-420	2,711,000	TH-N400KPRH 330A	THA00-644	3,252,000
200-300		TH-N600 250A	THA01-113	607,000	TH-N600KP 250A	THA00-933	885,000
260-400	S(D)-N600	TH-N600 330A	THA00-667	607,000	TH-N600KP 330A	THA00-836	885,000
400-600	S(D)-N800	TH-N600 500A	THA00-696	607,000	TH-N600KP 500A	THA00-752	885,000
520-800		TH-N600 660A	THA00-689	607,000	TH-N600KP 660A	THA00-904	885,000



TH-N120



TH-N220RH



TH-N400RHKP

*Changes for the Better*

**MITSUBISHI**  
**ELECTRIC**  
*Changes for the Better*

Đơn giá chưa bao gồm thuế GTGT.  
 The unit price is exclusive of VAT.



# VZ-E SERIES HIGH-VOLTAGE VACUUM ELECTROMAGNETIC CONTACTORS AND COMBINATION UNITS

*Changes for the Better*

## MELVAC

High-performance, Environment-conscious  
Vacuum Electromagnetic Contactors



**SAFETY & QUALITY**



External View of VZ-E Series Products

Fixed contactor

Fixed combination unit

Fixed (Type-P)



Fixed with caster (Type-G)



Drawout combination units

	Type-C main unit	Type-C cradle
Standard		
Bushing		
Thin		

*Changes for the Better*

Điện áp 3.6/7.2kV  
 Dòng chịu đựng ngắn mạch 4kA  
 Đáp ứng tiêu chuẩn IEC 60470, tiêu chuẩn Nhật Bản JEM 1167  
 Thiết kế loại cố định và di động  
 Điện áp điều khiển đa dạng 100/110/200/220V AC.DC  
 Có 2 lựa chọn vận hành bằng điện hoặc bằng cơ khí tự giữ  
 Độ bền đóng ngắt khi có điện lên đến 250,000 lần

Rated voltage 3.6/7.2 kV  
 Rated breaking capacity 4kA  
 For industrial application Standard IEC 60470 / JEM 1167  
 Design in Fixed type and Drawout Type  
 Various Control Voltage Rating 100/110/200/220V AC.DC  
 Operation in Electrical Hold or Mechanical Hold methods  
 Electrical ON/OFF Endurance up to 250,000 times



Contactor Fixed Type

**Thông tin đặt hàng**  
**Ordering Information**

**Công tắc tơ loại Cố định**  
**Fixed-Type Vacuum Contactor**

VZ ①P②E③④

- ① Rated operation current
- ② Operation method
- ③ Control voltage
- ④ Terminal block

**Công tắc tơ loại kết hợp cầu chì**  
**Vacuum Combination Unit**

VZ ①②③E④⑤⑥⑦⑧⑨

- ① Rated operation current
- ② Mounting Configuration
- ③ Operation method
- ④ Control voltage
- ⑤ Power fuse size
- ⑥ VT No.
- ⑦ VT rating
- ⑧ Position switch
- ⑨ Rated voltage for 400A VCS

**Công tắc tơ loại di động**  
**Drawout-Type Vacuum Contactor**

VZ ①②③E④⑤

- ① Rated operation current
- ② Mounting Configuration
- ③ Operation method
- ④ Control voltage
- ⑤ Position switch

**Cầu chì**  
**Fuse Link for VCS**

FUSE LINK ① ② ③

- ① Model Name
- ② Rated voltage
- ③ Rated current

**Cấu hình tiêu chuẩn bao gồm**  
**Mounting configuration standard equipment**

Mounting configuration Standard equipment	Contactor			Combination unit		Application
	Type P Fixed-type	Type-E Standard, Drawout Type	Type-F Bushing, Drawout Type	Type-C Standard, Drawout Type	Type-D Standard, Drawout Type	
<b>Main Unit</b>						
Rating nameplate	○	○	○	○	○	JEM1167 Japanese standard) IEC60470(International standard)
Auxiliary switch	○	○	○	○	○	Number of contacts: 2a/2b
Operation counter	○	○	○	○	○	6-digit mechanical counter
Grounding terminal	○	—	—	—	—	Crimp contact (5.5m <sup>2</sup> , M6 screw size)
Grounding contact	—	○	○	○	○	Automatically connect test and connection positions
Power fuse clamp	—	—	—	○	○	Five types of clamps are provided for different fuse ratings.
Power fuse melting detector	—	—	—	○	○	Number of contacts: 1a (fuse blowout monitored collectively for all 3 phases)
Insert/Drawer interlock device	—	○	○	○	○	Dual interlock (electrical and mechanical)
Shutter unit drive lever	—	—	○	—	○	One pair (one each at left/right side)
<b>Cradle</b>						
Drop prevention bolt	—	○	○	○	○	One M8 bolt, near side on left
Transportation fitting (integrated with main unit/cradle)	—	○	○	○	○	One M6 bolt, near side
Grounding terminal	—	○	○	○	○	Crimp contact (5.5m <sup>2</sup> , M6 screw size)
Shutter unit	—	—	○	—	○	Insulation plate shutters (shutters at power supply/load sides are driven with same timing)
<b>Accessories</b>						
Primary terminal protection tube	○	—	○	—	○	6 per unit
Lead wires with connectors	○	○	○	○	○	1 per unit (1.25mm <sup>2</sup> , yellow, 1.5m)
Power fuse rating sticker	—	—	—	○	○	1 per unit
Insert/Drawer handle	—	○	○	○	○	1 per unit

Điện áp 3.6/7.2kV  
 Dòng chịu đựng ngắn mạch 4kA  
 Đáp ứng tiêu chuẩn IEC 60470, tiêu chuẩn Nhật Bản JEM 1167  
 Thiết kế loại cố định và di động  
 Điện áp điều khiển đa dạng 100/110/200/220V AC.DC  
 Có 2 lựa chọn vận hành bằng điện hoặc bằng cơ khí tự giữ  
 Độ bền đóng ngắt khi có điện lên đến 250,000 lần

Rated voltage 3.6/7.2 kV  
 Rated breaking capacity 4kA  
 For industrial application Standard IEC 60470 / JEM 1167  
 Design in Fixed type and Drawout Type  
 Various Control Voltage Rating 100/110/200/220V AC.DC  
 Operation in Electrical Hold or Mechanical Hold methods  
 Electrical ON/OFF Endurance up to 250,000 times

**Công tắc tơ loại cố định**  
**Fixed Contactor**

Điện áp điều khiển Control Voltage	Dòng điện Rating (A)	Mã sản phẩm Material code	Đơn giá Unit price (VND)	Mã sản phẩm Material code	Đơn giá Unit price (VND)
<b>Rated voltage 3.6/7.2kV</b>					
100/110 VAC.DC	200	VZ2PEE10	96,316,000	VZ2PLE10	102,447,000
	400	VZ4PEE10	122,586,000	VZ4PLE10	128,716,000
200/220 VAC.DC	200	VZ2PEE20	96,316,000	VZ2PLE20	102,447,000
	400	VZ4PEE20	122,586,000	VZ4PLE20	128,716,000

**Công tắc tơ loại di động, tiêu chuẩn**  
**Drawout Contactor - Standard type**

Rated voltage 3.6/7.2kV		Electrical Hold	Mechanical Hold
100/110 VAC.DC	200	VZ2CEE10	183,880,000
	400	VZ4CEE10	232,039,000
200/220 VAC.DC	200	VZ2CEE20	183,880,000
	400	VZ4CEE20	232,039,000

**Công tắc tơ loại di động, đầu nối bushing**  
**Drawout Contactor - Bushing type**

Rated voltage 3.6/7.2kV		Electrical Hold	Mechanical Hold
100/110 VAC.DC	200	VZ2DFE10	211,898,000
	400	VZ2DFE10	250,426,000
200/220 VAC.DC	200	VZ2DFE20	211,898,000
	400	VZ2DFE20	250,426,000

**Công tắc tơ kết hợp cầu chì, loại di động tiêu chuẩn**  
**Combination Unit Contactor with fuse, Drawout - Standard type**

Điện áp điều khiển Control Voltage	Kích thước cầu chì Power fuse size (mm)	Mã sản phẩm Material code	Đơn giá Unit price (VND)	Mã sản phẩm Material code	Đơn giá Unit price (VND)
<b>Rated voltage 3.6/7.2kV</b>					
100/110 VAC.DC	ø50x260	VZ2CEE110000	194,387,000	VZ2CLE110000	201,391,000
	ø60x200	VZ2CEE120000	194,387,000	VZ2CLE120000	201,391,000
	ø60x310	VZ2CEE130000	194,387,000	VZ2CLE130000	201,391,000
	ø77x200	VZ2CEE140000	194,387,000	VZ2CLE140000	201,391,000
	ø77x310	VZ2CEE150000	194,387,000	VZ2CLE150000	201,391,000
	ø77x350	VZ2CEE160000	194,387,000	VZ2CLE160000	201,391,000

Rated voltage 3.6/7.2kV		Electrical Hold 200A	Mechanical Hold 200A
200/220 VAC.DC	ø50x260	VZ2CEE210000	194,387,000
	ø60x200	VZ2CEE220000	194,387,000
	ø60x310	VZ2CEE230000	194,387,000
	ø77x200	VZ2CEE240000	194,387,000
	ø77x310	VZ2CEE250000	194,387,000
	ø77x350	VZ2CEE260000	194,387,000

Rated voltage 3.6kV		Electrical Hold 400A	Mechanical Hold 400A
100/110 VAC.DC	ø50x260	VZ4CEE11000036	270,565,000
	ø60x200	VZ4CEE12000036	270,565,000
	ø60x310	VZ4CEE13000036	270,565,000
	ø77x200	VZ4CEE14000036	270,565,000
	ø77x310	VZ4CEE15000036	270,565,000
	ø77x350	VZ4CEE16000036	270,565,000
	ø77x310	VZ4CEE17000036	270,565,000
	ø77x250	VZ4CEE18000036	270,565,000
	ø77x450	VZ4CEE19000036	270,565,000
	ø77x450	VZ4CEE19000036	270,565,000

Rated voltage 3.6kV		Electrical Hold 400A	Mechanical Hold 400A
200/220 VAC.DC	ø50x260	VZ4CEE21000036	270,565,000
	ø60x200	VZ4CEE22000036	270,565,000
	ø60x310	VZ4CEE23000036	270,565,000
	ø77x200	VZ4CEE24000036	270,565,000
	ø77x310	VZ4CEE25000036	270,565,000
	ø77x350	VZ4CEE26000036	270,565,000
	ø77x310	VZ4CEE27000036	270,565,000
	ø77x250	VZ4CEE28000036	270,565,000
	ø77x450	VZ4CEE29000036	270,565,000
	ø77x450	VZ4CEE29000036	270,565,000

Rated voltage 7.2kV		Electrical Hold 400A	Mechanical Hold 400A
100/110 VAC.DC	ø50x260	VZ4CEE11000072	288,078,000
	ø60x200	VZ4CEE12000072	288,078,000
	ø60x310	VZ4CEE13000072	288,078,000
	ø77x200	VZ4CEE14000072	288,078,000
	ø77x310	VZ4CEE15000072	288,078,000
	ø77x350	VZ4CEE16000072	288,078,000
	ø77x310	VZ4CEE17000072	288,078,000
	ø77x250	VZ4CEE18000072	288,078,000
	ø77x450	VZ4CEE19000072	288,078,000
	ø77x450	VZ4CEE19000072	288,078,000



Contactor Fixed Type



Contactor Combination Unit

Đơn giá chưa bao gồm thuế GTGT.  
 The unit price is exclusive of VAT.

Điện áp 3.6/7.2kV  
 Dòng chịu đựng ngắn mạch 4kA  
 Đáp ứng tiêu chuẩn IEC 60470, tiêu chuẩn Nhật Bản JEM 1167  
 Thiết kế loại cố định và di động  
 Điện áp điều khiển đa dạng 100/110/200/220V AC.DC  
 Có 2 lựa chọn vận hành bằng điện hoặc bằng cơ khí tự giữ  
 Độ bền đóng ngắt khi có điện lên đến 250,000 lần

Rated voltage 3.6/7.2 kV  
 Rated breaking capacity 4kA  
 For industrial application Standard IEC 60470 / JEM 1167  
 Design in Fixed type and Drawout Type  
 Various Control Voltage Rating 100/110/200/220V AC.DC  
 Operation in Electrical Hold or Mechanical Hold methods  
 Electrical ON/OFF Endurance up to 250,000 times

**Công tắc tơ kết hợp cầu chì, loại di động tiêu chuẩn**  
**Combination Unit Contactor with fuse, Drawout - Standard type**

Điện áp điều khiển Control Voltage	Kích thước cầu chì Power fuse size (mm)	Mã sản phẩm Material code	Đơn giá Unit price (VND)	Mã sản phẩm Material code	Đơn giá Unit price (VND)
<b>Rated voltage 7.2kV</b>		<b>Electrical Hold 400A</b>		<b>Mechanical Hold 400A</b>	
200/220 VAC.DC	ø50x260	VZ4CEE21000072	288,078,000	VZ4CLE21000072	294,207,000
	ø60x200	VZ4CEE22000072	288,078,000	VZ4CLE22000072	294,207,000
	ø60x310	VZ4CEE23000072	288,078,000	VZ4CLE23000072	294,207,000
	ø77x200	VZ4CEE24000072	288,078,000	VZ4CLE24000072	294,207,000
	ø77x310	VZ4CEE25000072	288,078,000	VZ4CLE25000072	294,207,000
	ø77x350	VZ4CEE26000072	288,078,000	VZ4CLE26000072	294,207,000
	ø77x310	VZ4CEE27000072	288,078,000	VZ4CLE27000072	294,207,000
	ø77x250	VZ4CEE28000072	288,078,000	VZ4CLE28000072	294,207,000
	ø77x450	VZ4CEE29000072	288,078,000	VZ4CLE29000072	294,207,000

**Công tắc tơ kết hợp cầu chì, loại di động, đầu nổi bushing**  
**Combination Unit Contactor with fuse, Drawout - bushing type**

Điện áp điều khiển Control Voltage	Kích thước cầu chì Power fuse size (mm)	Mã sản phẩm Material code	Đơn giá Unit price (VND)	Mã sản phẩm Material code	Đơn giá Unit price (VND)
<b>Rated voltage 3.6/7.2kV</b>		<b>Electrical Hold 200A</b>		<b>Mechanical Hold 200A</b>	
100/110 VAC.DC	ø50x260	VZ2DEE110000	227,660,000	VZ2DLE110000	234,664,000
	ø60x200	VZ2DEE120000	227,660,000	VZ2DLE120000	234,664,000
	ø60x310	VZ2DEE130000	227,660,000	VZ2DLE130000	234,664,000
	ø77x200	VZ2DEE140000	227,660,000	VZ2DLE140000	234,664,000
	ø77x310	VZ2DEE150000	227,660,000	VZ2DLE150000	234,664,000
	ø77x350	VZ2DEE160000	227,660,000	VZ2DLE160000	234,664,000
200/220 VAC.DC	ø50x260	VZ2DEE210000	227,660,000	VZ2DLE210000	234,664,000
	ø60x200	VZ2DEE220000	227,660,000	VZ2DLE220000	234,664,000
	ø60x310	VZ2DEE230000	227,660,000	VZ2DLE230000	234,664,000
	ø77x200	VZ2DEE240000	227,660,000	VZ2DLE240000	234,664,000
	ø77x310	VZ2DEE250000	227,660,000	VZ2DLE250000	234,664,000
	ø77x350	VZ2DEE260000	227,660,000	VZ2DLE260000	234,664,000

<b>Rated voltage 3.6kV</b>		<b>Electrical Hold 400A</b>		<b>Mechanical Hold 400A</b>	
100/110 VAC.DC	ø50x260	VZ4DEE11000036	299,461,000	VZ4DLE11000036	306,465,000
	ø60x200	VZ4DEE12000036	299,461,000	VZ4DLE12000036	306,465,000
	ø60x310	VZ4DEE13000036	299,461,000	VZ4DLE13000036	306,465,000
	ø77x200	VZ4DEE14000036	299,461,000	VZ4DLE14000036	306,465,000
	ø77x310	VZ4DEE15000036	299,461,000	VZ4DLE15000036	306,465,000
	ø77x350	VZ4DEE16000036	299,461,000	VZ4DLE16000036	306,465,000
	ø77x310	VZ4DEE17000036	299,461,000	VZ4DLE17000036	306,465,000
	ø77x250	VZ4DEE18000036	299,461,000	VZ4DLE18000036	306,465,000
	ø77x450	VZ4DEE19000036	299,461,000	VZ4DLE19000036	306,465,000
	ø50x260	VZ4DEE21000036	299,461,000	VZ4DLE21000036	306,465,000
200/220 VAC.DC	ø60x200	VZ4DEE22000036	299,461,000	VZ4DLE22000036	306,465,000
	ø60x310	VZ4DEE23000036	299,461,000	VZ4DLE23000036	306,465,000
	ø77x200	VZ4DEE24000036	299,461,000	VZ4DLE24000036	306,465,000
	ø77x310	VZ4DEE25000036	299,461,000	VZ4DLE25000036	306,465,000
	ø77x350	VZ4DEE26000036	299,461,000	VZ4DLE26000036	306,465,000
	ø77x310	VZ4DEE27000036	299,461,000	VZ4DLE27000036	306,465,000
	ø77x250	VZ4DEE28000036	299,461,000	VZ4DLE28000036	306,465,000
	ø77x450	VZ4DEE29000036	299,461,000	VZ4DLE29000036	306,465,000

<b>Rated voltage 7.2kV</b>		<b>Electrical Hold 400A</b>		<b>Mechanical Hold 400A</b>	
100/110 VAC.DC	ø50x260	VZ4DEE11000072	310,844,000	VZ4DLE11000072	316,973,000
	ø60x200	VZ4DEE12000072	310,844,000	VZ4DLE12000072	316,973,000
	ø60x310	VZ4DEE13000072	310,844,000	VZ4DLE13000072	316,973,000
	ø77x200	VZ4DEE14000072	310,844,000	VZ4DLE14000072	316,973,000
	ø77x310	VZ4DEE15000072	310,844,000	VZ4DLE15000072	316,973,000
	ø77x350	VZ4DEE16000072	310,844,000	VZ4DLE16000072	316,973,000
	ø77x310	VZ4DEE17000072	310,844,000	VZ4DLE17000072	316,973,000
	ø77x250	VZ4DEE18000072	310,844,000	VZ4DLE18000072	316,973,000
	ø77x450	VZ4DEE19000072	310,844,000	VZ4DLE19000072	316,973,000
	ø50x260	VZ4DEE21000072	310,844,000	VZ4DLE21000072	316,973,000
200/220 VAC.DC	ø60x200	VZ4DEE22000072	310,844,000	VZ4DLE22000072	316,973,000
	ø60x310	VZ4DEE23000072	310,844,000	VZ4DLE23000072	316,973,000
	ø77x200	VZ4DEE24000072	310,844,000	VZ4DLE24000072	316,973,000
	ø77x310	VZ4DEE25000072	310,844,000	VZ4DLE25000072	316,973,000
	ø77x350	VZ4DEE26000072	310,844,000	VZ4DLE26000072	316,973,000
	ø77x310	VZ4DEE27000072	310,844,000	VZ4DLE27000072	316,973,000
	ø77x250	VZ4DEE28000072	310,844,000	VZ4DLE28000072	316,973,000
	ø77x450	VZ4DEE29000072	310,844,000	VZ4DLE29000072	316,973,000

Đơn giá chưa bao gồm thuế GTGT.  
 The unit price is exclusive of VAT.

Changes for the Better



Điện áp 3.6/7.2kV  
 Dòng chịu đựng ngắn mạch 4kA  
 Đáp ứng tiêu chuẩn IEC 60470, tiêu chuẩn Nhật Bản JEM 1167  
 Thiết kế loại cố định và di động  
 Điện áp điều khiển đa dạng 100/110/200/220V AC.DC  
 Có 2 lựa chọn vận hành bằng điện hoặc bằng cơ khí tự giữ  
 Độ bền đóng ngắt khi có điện lên đến 250,000 lần

Rated voltage 3.6/7.2kV  
 Rated breaking capacity 4kA  
 For industrial application Standard IEC 60470 / JEM 1167  
 Design in Fixed type and Drawout Type  
 Various Control Voltage Rating 100/110/200/220V AC.DC  
 Operation in Electrical Hold or Mechanical Hold methods  
 Electrical ON/OFF Endurance up to 250,000 times

**Tùy chọn (chọn trong mã đặt hàng)  
 Options (select in ordering code)**

Thông số kỹ thuật Specification		Mã sản phẩm Material code	Đơn giá Unit price (VND)	
VT 1 set (3.6/7.2kV)	For Vacuum Combination Unit	50A	VZVT150	28,633,000
	Optional specifications no. ⑨⑩	100A	VZVT1100	28,633,000
VT 2 sets (3.6/7.2kV)	For Vacuum Combination Unit	50A	VZVT250	53,325,000
		100A	VZVT2100	53,325,000
Position Switch	For Vacuum Combination Unit		VZPS1C	10,246,000
	For Drawout-type Vacuum Contactor		VZPS2C	19,001,000

**Phụ kiện  
 Accessories**

Thông số kỹ thuật Specification		Mã sản phẩm Material code	Đơn giá Unit price (VND)
Extension Rail	900mm Internal Accessories	VZER	17,686,000
VST (1 unit)	200A Spare parts	VZVST200	46,669,000
	400A	VZVST400	84,672,000
Closing coil	Spare parts for Electrical hold-type	VZCC100AC	10,682,000
		VZCC200AC	12,170,000
Tripping Coil	Spare parts for Mechanical Latch-type	VZTC100AC	7,495,000
		VZTC200AC	10,682,000
Auxiliary Switch (1PC)	Spare parts for Electrical hold-type	VZASE	2,818,000
		Spare parts for Mechanical Latch-type	VZASM
Control Board (1PC)	Spare parts for Electrical hold or Mechanical	VZCB100200AC	10,332,000
Lead wires with connectors	1.5m Spare parts	VZLW15	7,495,000
Test cable	2m Internal Accessories	VZTC20	14,361,000
Capacitor Tripping Device (CTD)	AC100/110V	KF-100E	8,659,000
	AC200/220V	KF-200E	10,682,000
Lifter		F-2C	212,774,000
CR Suppressor	External Accessories	CR-3	71,976,000
(Surge Absorption Capacitor)		CR-6	76,878,000
Vacuum Checker	AC100/110/120V	V-1C	225,908,000
		AC200/220/240V	V-2C

*Changes for the Better*

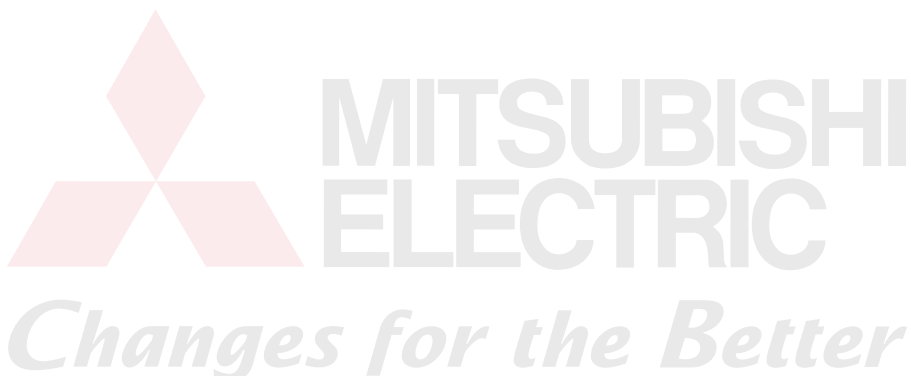

Đơn giá chưa bao gồm thuế GTGT.  
 The unit price is exclusive of VAT.

Điện áp 3.6/7.2kV  
 Dòng chịu đựng ngắn mạch 4kA  
 Đáp ứng tiêu chuẩn IEC 60470, tiêu chuẩn Nhật Bản JEM 1167  
 Thiết kế loại cố định và di động  
 Điện áp điều khiển đa dạng 100/110/200/220V AC.DC  
 Có 2 lựa chọn vận hành bằng điện hoặc bằng cơ khí tự giữ  
 Độ bền đóng ngắt khi có điện lên đến 250,000 lần

Rated voltage 3.6/7.2kV  
 Rated breaking capacity 4kA  
 For industrial application Standard IEC 60470 / JEM 1167  
 Design in Fixed type and Drawout Type  
 Various Control Voltage Rating 100/110/200/220V AC.DC  
 Operation in Electrical Hold or Mechanical Hold methods  
 Electrical ON/OFF Endurance up to 250,000 times

**Câu chỉ cho Công tắc tơ loại kết hợp**  
**Fuse for Combination Unit**

Loại cầu chì Fuse Type	Điện áp Rate Voltage (kV)	Mã sản phẩm Material code	Mã sản phẩm Material code	Mã sản phẩm Material code	Đơn giá Unit price (VND)	
		<b>General Load</b>	<b>Transformer Load</b>	<b>Capacitor Load</b>		
CL-LB	3.6	CLLB36G5	CLLB36T1.5	CLLB36C1.5	1,820,000	
		CLLB36G10	CLLB36T3	CLLB36C3	1,820,000	
		CLLB36G20	CLLB36T7.5	CLLB36C7.5	2,267,000	
		CLLB36G30	CLLB36T15	CLLB36C15	3,336,000	
		CLLB36G40	CLLB36T20	CLLB36C20	4,086,000	
		CLLB36G50	CLLB36T30	CLLB36C30	4,596,000	
		CLLB36G60	CLLB36T40	CLLB36C40	5,163,000	
		CLLB36G75	CLLB36T50	CLLB36C50	7,056,000	
		CL36G75	CL36T60	CL36C40	7,056,000	
		CL36G100	CL36T75	CL36C60	8,060,000	
CL	3.6	CL36G150	CL36T100	CL36C75	13,090,000	
		CL36G200	CL36T150	CL36C100	16,680,000	
		CL36G300	CL36T250	CL36C175	27,535,000	
		CL36G400	CL36T300	CL36C250	29,529,000	
		CLLB72G5	CLLB72T1.5	CLLB72C1.5	1,820,000	
		CLLB72G10	CLLB72T3	CLLB72C3	1,820,000	
		CLLB72G20	CLLB72T7.5	CLLB72C7.5	2,267,000	
		CLLB72G30	CLLB72T15	CLLB72C15	3,336,000	
		CLLB72G40	CLLB72T20	CLLB72C20	4,086,000	
		CLLB72G50	CLLB72T30	CLLB72C30	4,604,000	
CL-LB	7.2	CLLB72G60	CLLB72T40	CLLB72C40	5,163,000	
		CLLB72G75	CLLB72T50	CLLB72C50	7,072,000	
		CL72G75	CL72T60	CL72C40	7,072,000	
		CL72G100	CL72T75	CL72C60	8,060,000	
		CL72G150	CL72T100	CL72C75	15,085,000	
		CL72G200	CL72T150	CL72C100	18,915,000	
		CL72G300	CL72T250	CL72C175	32,884,000	
		CL72G400	CL72T300	CL72C250	34,878,000	
				<b>Motor Load</b>	<b>Capacitor Load</b>	
		CLS-R	3.6	CLSR36M20		CLSR36C15
CLSR36M50				CLSR36C35	6,897,000	
CLSR36M100				CLSR36C70	8,860,000	
CLSR36M150				CLSR36C100	17,001,000	
CLSR36M200				CLSR36C130	22,986,000	
CLSR36M300				CLSR36C200	41,741,000	
CLSR36M400				CLSR36C300	48,525,000	
CLS-R	7.2	CLSR72M20		CLSR72C15	7,982,000	
		CLSR72M50		CLSR72C35	9,898,000	
		CLSR72M100		CLSR72C70	21,869,000	
		CLSR72M150		CLSR72C100	27,216,000	
		CLSR72M200		CLSR72C130	33,362,000	
		CLSR72M300		CLSR72C200	57,067,000	
		CLSR72M400		CLSR72C300	66,405,000	

**Lưu ý (note):**

- Vui lòng tra cứu cách lựa chọn cầu chì phù hợp cho mỗi loại tải tại catalogue
- Please check the ordering information for suitable fuse of load in the catalogue
- Mỗi bộ công tắc tơ loại kết hợp cần được đặt với 3 bộ cầu chì
- Each combination unit need to be ordered with 3 pcs of fuse

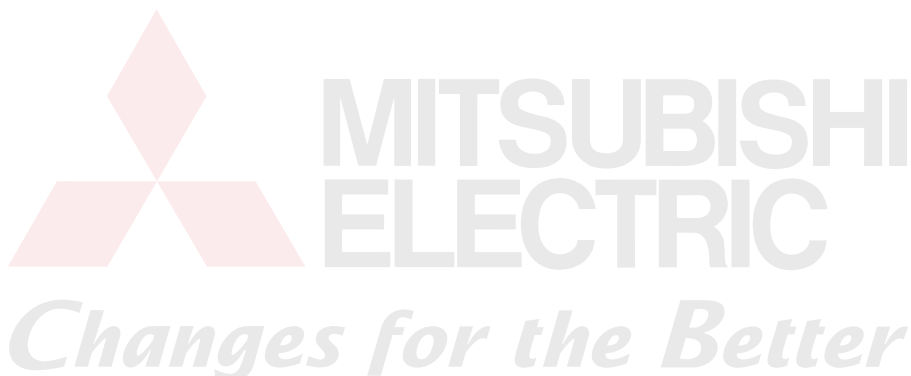

# VACUUM CIRCUIT BREAKERS

# VPR Series



MADE IN JAPAN



EASY OPERATION



IEC 62271-100



POLLUTION, EARTHQUAKE,  
DUST TEST QC PASSED



HIGH-LEVEL SAFETY



TOP 1 IN JAPAN



Sản xuất tại Nhật Bản  
 Đáp ứng tiêu chuẩn IEC 62271-100  
 Chất lượng bền bỉ, độ tin cậy vượt trội, dễ sử dụng

Made in Japan  
 Comply with IEC 62271-100  
 Durable quality, outstanding reliability, easy operation

**Thông tin đặt hàng**  
**Ordering Information**

**Máy cắt chân không loại không hỗ trợ tiếp địa**  
**Vacuum circuit breaker without earthing switch support function**

**2 0 VPR** □ □ **D** - □ □ □ □ □ □ **0 A** □ □

Specifications	Rated voltage	Type	Rated short-circuit Breaking	Series name	Classification	Standard	Mounting configuration	Rated current	Closing operation /control voltage	Tripping control voltage	Position switch	Secondary connector	Auxiliary switch	Closing spring charge indication switch
	Codes and descriptions	2 0 24kV	VPR	1 6 16kA	D	- Standarrd	J JEC 2300 (1998)	L Fixed (Type-L)	0 6 600A/630A	1 100~125 VAC/VDC	1 100-125 VDC	0 x	A Code A (Without interlock)	0 Standard (5a5b)
			2 5 25kA			I IEC 62271-100	C Withdrawable with door open (type-C) and class CW	1 2 1000A/1250A	2 200/220 VAC/VDC	2 200/220 VDC	1 1 unit (Connected position 2C)	B Code B	S For microcurrent (Standard 3a3b contact For microcurrent 2a2b contact)	1 With 1C
							D Withdrawable with door open (type-D) and class CW		7 24 VDC	7 24 VDC	2 2 unit (Connected position 4C)			
									8 48 VDC	8 48 VDC				
											3 100/100 VAC with CTD			
											4 200/220 VAC with CTD			

**Máy cắt chân không loại có hỗ trợ tiếp địa**  
**Vacuum circuit breaker with earthing switch support function**

**2 0 VPR** □ □ **D** □ **I** □ □ □ □ □ □ □ □ □ □ □ □ □ □

Specifications	Rated voltage	Type	Rated short-circuit Breaking	Series name	Classification	Standard	Mounting configuration	Rated current	Closing operation /control voltage	Tripping control voltage	Position switch	Secondary connector	Auxiliary switch	Closing spring charge indication switch	Mounting frame	Optional accessories
	Codes and descriptions	2 0 24kV	VPR	1 6 16kA (Except for 2000A rated current)	D	1 (Class E1 New optional functions)	I IEC 62271-100	M Withdrawable with door open (type-M) and class MW	0 6 630A	1 100~125 VAC/VDC	1 100~125 VDC	0 x	A Code A (Without interlock)	0 Standard (5a5b)	0 x	0 With mounting frame
			2 5 25kA				C Withdrawable with door open (type-C) and class CW	1 2 1250A	2 200/220 VAC/VDC	2 200/220 VDC	1 1 unit (Connected position 2C)	B Code B (Without interlock)	S For microcurrent (Standard 3a3b contact For microcurrent 2a2b contact)	1 With 1C	X Without mounting frame	A With Optional accessories
							D Withdrawable with door open (type-D) and class PW	2 0 2000A	7 24 VDC	7 24 VDC	2 2 unit (Connected position 4C)					
							G Withdrawable with door open (type-G) and class MW		8 48 VDC	8 48 VDC						
									1 1 is standard							
									2 2,7 and 8 with be manufactured upon receipt of order							

Đối với các sản phẩm VCB 3.6/7.2/12/15kV, Vui lòng liên hệ MEVN để được hỗ trợ thêm thông tin sản phẩm  
 For VCB 3.6/7.2/12/15kV, please contact MEVN for further product information support



Sản xuất tại Nhật Bản  
 Đáp ứng tiêu chuẩn IEC 62271-100  
 Chất lượng bền bỉ, độ tin cậy vượt trội, dễ sử dụng

Made in Japan  
 Comply with IEC 62271-100  
 Durable quality, outstanding reliability, easy operation

Dòng cắt ngắn mạch định mức Rated short-circuit breaking current (kA)	Điện áp điều khiển cuộn đóng và cuộn ngắt Closing and Tripping Coil Control Voltage	Tên sản phẩm Model name	Mã sản phẩm Material code	Đơn giá Unit price (VND)
<b>Máy cắt chân không 24 kV loại cố định - Dòng điện định mức 630A</b> Vacuum circuit breaker 24 kV Fixed type - Rated current 630A				
16	24VDC	20VPR16D-IL06770A00	EE11L177A1	230,805,000
	110VDC	20VPR16D-IL06110A00	EE11L111A1	230,805,000
	220VAC	20VPR16D-IL06210A00 (*)	EE11L121A1	230,805,000
25	24VDC	20VPR25D-IL06770A00	EE31L177A1	234,912,000
	110VDC	20VPR25D-IL06110A00	EE31L111A1	234,912,000
	220VAC	20VPR25D-IL06210A00 (*)	EE31L121A1	234,912,000
<b>Máy cắt chân không 24 kV loại cố định - Dòng điện định mức 1250A</b> Vacuum circuit breaker 24 kV Fixed type - Rated current 1250A				
16	24VDC	20VPR16D-IL12770A00	EE11L277A1	252,162,000
	110VDC	20VPR16D-IL12110A00	EE11L211A1	252,162,000
	220VAC	20VPR16D-IL12210A00 (*)	EE11L221A1	252,162,000
25	24VDC	20VPR25D-IL12770A00	EE31L277A1	256,269,000
	110VDC	20VPR25D-IL12110A00	EE31L211A1	256,269,000
	220VAC	20VPR25D-IL12210A00 (*)	EE31L221A1	256,269,000
<b>Máy cắt chân không 24 kV loại di động - Dòng điện định mức 630A</b> Vacuum circuit breaker 24 kV Drawout type - Rated current 630A				
16	24VDC	20VPR16D-ID06770A00	EE11D177A1	241,485,000
	110VDC	20VPR16D-ID06110A00	EE11D111A1	241,485,000
	220VAC	20VPR16D-ID06210A00 (*)	EE11D121A1	241,485,000
25	24VDC	20VPR25D-ID06770A00	EE31D177A1	292,408,000
	110VDC	20VPR25D-ID06110A00	EE31D111A1	292,408,000
	220VAC	20VPR25D-ID06210A00 (*)	EE31D121A1	292,408,000
<b>Máy cắt chân không 24 kV loại di động - Dòng điện định mức 1250A</b> Vacuum circuit breaker 24 kV Drawout type - Rated current 1250A				
16	24VDC	20VPR16D-ID12770A00	EE11D277A1	255,448,000
	110VDC	20VPR16D-ID12110A00	EE11D211A1	255,448,000
	220VAC	20VPR16D-ID12210A00 (*)	EE11D221A1	255,448,000
25	24VDC	20VPR25D-ID12770A00	EE31D277A1	301,443,000
	110VDC	20VPR25D-ID12110A00	EE31D211A1	301,443,000
	220VAC	20VPR25D-ID12210A00 (*)	EE31D221A1	301,443,000
<b>Máy cắt chân không 24 kV loại di động có tiếp địa - Dòng điện định mức 630A(**)</b> Vacuum circuit breaker 24 kV Drawout type with Earthing switch - Rated current 630A(**)				
16	24VDC	20VPR16D1ID06770A0000	SE11D177A10	250,627,000
	110VDC	20VPR16D1ID06110A0000	SE11D111A10	250,627,000
	220VAC	20VPR16D1ID06210A0000 (*)	SE11D121A10	250,627,000
25	24VDC	20VPR25D1ID06770A0000	SE31D177A10	300,591,000
	110VDC	20VPR25D1ID06110A0000	SE31D111A10	300,591,000
	220VAC	20VPR25D1ID06210A0000 (*)	SE31D121A10	300,591,000
<b>Máy cắt chân không 24 kV loại di động có tiếp địa - Dòng điện định mức 1250A(**)</b> Vacuum circuit breaker 24 kV Drawout type with Earthing switch - Rated current 1250A(**)				
16	24VDC	20VPR16D1ID12770A0000	SE11D277A10	295,757,000
	110VDC	20VPR16D1ID12110A0000	SE11D211A10	295,757,000
	220VAC	20VPR16D1ID12210A0000 (*)	SE11D221A10	295,757,000
25	24VDC	20VPR25D1ID12770A0000	SE31D277A10	311,069,000
	110VDC	20VPR25D1ID12110A0000	SE31D211A10	311,069,000
	220VAC	20VPR25D1ID12210A0000 (*)	SE31D221A10	311,069,000

**Lưu ý (note):**

\*: VCB phải sử dụng cùng với phụ kiện CTD KF-200CD  
 VCB must be used with CTD KF-200CD accessory

\*\* : Trong trường hợp cần đặt hàng phụ kiện dao tiếp địa, vui lòng liên hệ MEVN để được hỗ trợ tư vấn mã hàng  
 In case of ordering earthing switch accessory, please contact MEVN for further ordering code support



Đơn giá chưa bao gồm thuế GTGT.  
 The unit price is exclusive of VAT.

Sản xuất tại Nhật Bản  
 Đáp ứng tiêu chuẩn IEC 62271-100  
 Chất lượng bền bỉ, độ tin cậy vượt trội, dễ sử dụng

Made in Japan  
 Comply with IEC 62271-100  
 Durable quality, outstanding reliability, easy operation

**Phụ kiện dành cho máy cắt chân không dòng VPR**  
**Accessories for Vacuum circuit breaker - VPR Series**

Mã sản phẩm Material code	Đơn giá Unit price (VND)	Mã sản phẩm Material code	Đơn giá Unit price (VND)
Máy cắt chân không 24 kV loại di động có hỗ trợ tùy chọn dao tiếp địa Vacuum circuit breaker 24 kV Drawout type - support Earthing Switch option		Máy cắt chân không 24 kV loại di động không hỗ trợ tùy chọn tiếp địa Vacuum circuit breaker 24 kV Drawout type - without support Earthing Switch option	



**Manual Charging Handle(\*)**

SPB-MCH

1,346,000

EPB-MCH

641,000



**Draw-out Handle(\*)**

SPB-DHA

2,682,000

EPB-DH

2,374,000



**Lifting Adapter(\*)**

SPB-LAA

7,163,000

EPB-LA

6,933,000



**Slopped Platform(\*)**

SPB-SPA

3,046,000

EPB-SP

2,923,000



**Capacitor Tripping Device**

For  
100/110 VAC

SPB-KF-100E

7,163,000

EPB-KF-100E

7,302,000

For  
200/220 VAC

SPB-KF-200CD

8,946,000

EPB-KF-200CD

9,116,000



**Earthing Switch**

SPB-ES

206,303,000

**Lưu ý (note):**

\*: Phụ kiện cần phải đặt hàng để sử dụng cùng với VCB và có thể dùng chung lên đến 05 VCB cùng loại  
 Accessories must be ordered to use with VCB and can be shared up to 05 VCB of the same type

# PROTECTIVE RELAY TO SUPPORT RELIABILITY

*Changes for the Better*



**MELPRO-D**



**MELPRO-S**



**MELPRO-A**

Sản xuất tại Nhật Bản  
Đáp ứng tiêu chuẩn quốc tế  
Bảo vệ các thông số điện với cấp chính xác cao

Made in Japan  
Comply with International Standard  
Protection of Electrical Parameters at high accuracy

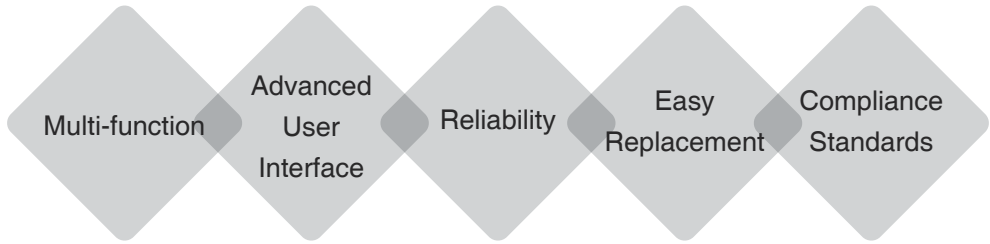
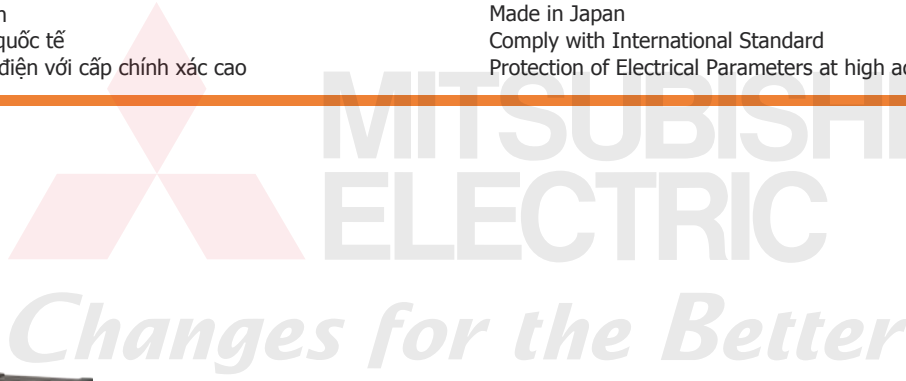

**MELPRO-D Series**

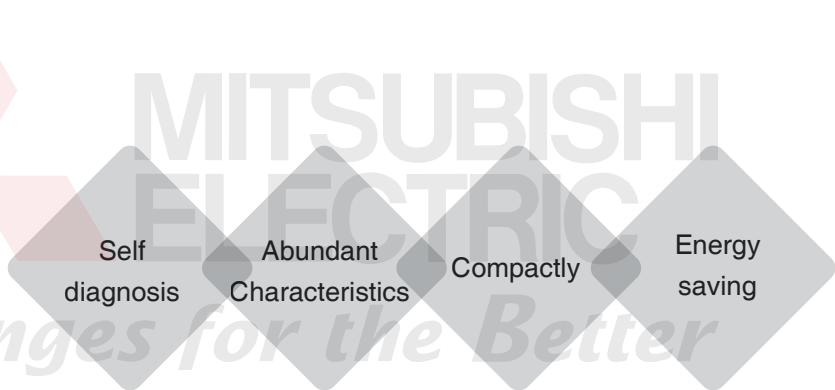

**MELPRO-S Series**



**MELPRO-A Series**

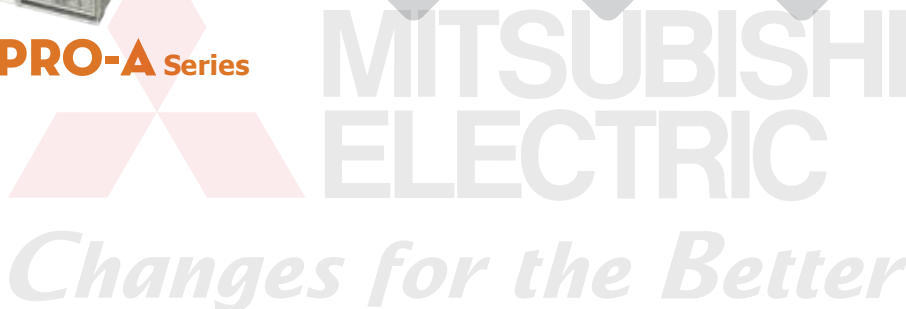



Sản xuất tại Nhật Bản  
 Đáp ứng tiêu chuẩn quốc tế  
 Bảo vệ các thông số điện với cấp chính xác cao

Made in Japan  
 Comply with International Standard  
 Protection of Electrical Parameters at high accuracy



**Rơ le bảo vệ dòng S – Protection relay S Series**

Thông số kỹ thuật Specification	Mã sản phẩm Material code	Đơn giá Unit price (VND)
Bảo vệ quá dòng Overcurrent protection	COC4-A02S1 562PQB-L02	25,540,000
Bảo vệ điện áp Voltage protection	CBV2-A02S1 563PQB-L02	30,329,000

**Rơ le bảo vệ dòng D – Protection relay D Series**

Thông số kỹ thuật Specification	Mã sản phẩm Material code	Đơn giá Unit price (VND)	Mã sản phẩm Material code		Đơn giá Unit price (VND)	
			Loại tiêu chuẩn Standard type		Loại có tín hiệu số đầu vào Digital input type	
Bảo vệ mạch nhánh Feeder protection	CFP1-A41D1-E5H55-NNNN	116,525,000	CFP1-A41D1-E5H55-SNNN	134,086,000		
Bảo vệ máy biến áp Transformer protection	CAC1-A41D1-E5H55-NNNN	130,094,000	CAC1-A41D1-E5H55-SNNN	151,644,000		
Bảo vệ động cơ Motor protection	CMP1-A41D1-E5H55-NNNN	116,525,000	CMP1-A41D1-E5H55-SNNN	134,086,000		

**Rơ le bảo vệ dòng A – Protection relay A Series**

Thông số kỹ thuật Specification	Mã sản phẩm Material code	Đơn giá Unit price (VND)	Mã sản phẩm Material code		Đơn giá Unit price (VND)	
			Loại cố định Fixed Type		Loại di động Drawout Type	
Bảo vệ quá dòng Overcurrent protection	MOC-A3V-R 102PGA-L02	28,173,000	MOC-A3V-RD 518PGA-L02	43,895,000		
	MOC-A3T-R 103PGA-L02	28,173,000				
Bảo vệ chạm đất có hướng Directional earth fault protection	MDG-A3V-R 104PGA-L02	72,073,000	MDG-A3V-RD 519PGA-L02	83,804,000		
	MDG-A4V-R 105PGA-L02	83,485,000	MDG-A4V-RD 520PGA-L02	91,786,000		
Bảo vệ chạm đất quá dòng Earth fault protection	MGR-A3V-R 110PGA-L02	27,375,000				
	MGR-A3T-R 111PGA-L02	30,170,000				
Bảo vệ thấp áp Undervoltage protection	MUV-A3V-R 106PGA-L02	36,235,000	MUV-A3V-RD 521PGA-L02	57,864,000		
Bảo vệ quá áp Overvoltage protection	MOV-A3V-R 107PGA-L02	34,638,000	MOV-A3V-RD 522PGA-L02	54,912,000		
Bảo vệ chạm đất quá áp Earth fault overvoltage protection	MVG-A3V-R 108PGA-L02	33,043,000	MVG-A3V-RD 523PGA-L02	53,872,000		
	MVG-A4V-R 109PGA-L02	58,980,000	MVG-A4V-RD 524PGA-L02	67,841,000		

Đối với các phụ kiện của Rơ le bảo vệ, vui lòng liên hệ MEVN để được hỗ trợ  
 For accessories enclosed with Protection Relay, please contact MEVN for support

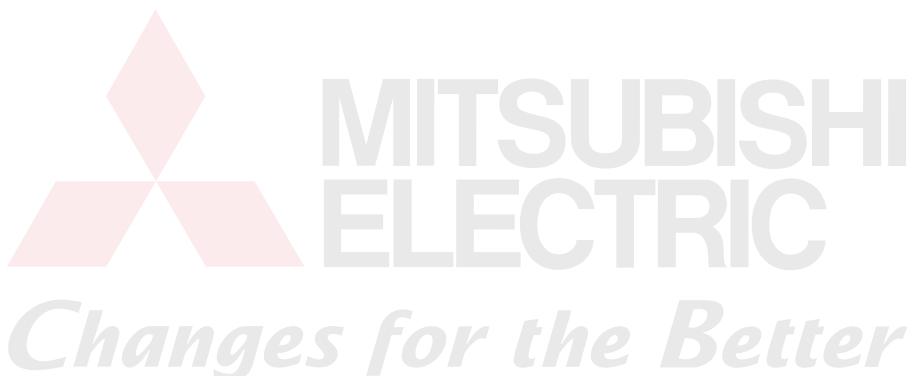

# THIẾT BỊ HỖ TRỢ TIẾT KIỆM NĂNG LƯỢNG ENERGY-SAVING SUPPORTING DEVICES

Advanced  
Energy-saving Solution



# THIẾT BỊ HỖ TRỢ TIẾT KIệm NĂNG LƯỢNG ENERGY-SAVING SUPPORTING DEVICES

Giải pháp **Tiết kiệm Năng lượng (Energy Saving)** sẽ hiệu quả hơn khi được duy trì thực hiện theo mô hình **Đo lường (Measure)** => **Phân tích/Đánh giá (Analyze/Evaluate)** => **Cải tiến quá trình vận hành (Improve Operation)**

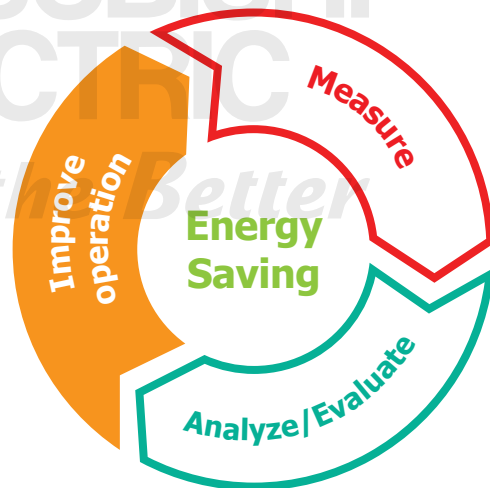

## Measure

### Energy Measuring Unit EcoMonitorLight



Sử dụng màn hình LCD được tích hợp để hiển thị điện năng tiêu thụ cùng với các giá trị đo lường khác. Bên cạnh đó, thiết bị còn được trang bị chức năng truyền thông RS-485 (MODBUS RTU) để các giá trị đo lường có thể được giám sát từ xa qua máy tính

### Electronic Multi-Measuring Instrument



Dòng sản phẩm đồng hồ đo lường được trang bị rất nhiều các tính năng cao cấp như hiển thị cùng lúc nhiều thông số kể cả sóng hài, chức năng xuất tín hiệu số/tương tự đầu ra và đặc biệt là phát hiện dấu sai cực tính biến dòng. Bên cạnh đó, sản phẩm này rất phù hợp để xây dựng một hệ thống đo lường và giám sát, hỗ trợ tiết kiệm năng lượng nhờ vào đo lường cấp chính xác cao và khả năng kết nối đa dạng

### Energy Measuring unit EcoMonitorPlus



Thiết kế dạng module lắp ghép giúp dễ dàng mở rộng thêm chức năng đo lường khi cần thiết. Đặc biệt, dòng sản phẩm giám sát cách điện có khả năng đo lường dòng điện rò từ đó giúp chủ động trong việc bảo trì các thiết bị điện

### Programmable Logic Controller MELSEC-Q/R Series Energy Measuring Module/Insulation Monitoring Module



Với thiết kế cắm trực tiếp vào khối đế PLC, việc đo lường các mạch điện sẽ trở nên dễ dàng hơn và giám sát trở nên trực quan hơn thông qua hiển thị các giá trị đo lường trên máy tính hoặc màn hình HMI kết nối với PLC

### MDU Circuit Breakers



Là thành quả của việc tích hợp cầu dao tự động bảo vệ và bộ hiển thị đo lường. Thiết bị này ngoài việc hỗ trợ giám sát tiết kiệm năng lượng còn giúp tiết kiệm cả không gian và nhân công

## Analyze/Evaluate

### Energy Saving Data Collecting Server EcoWebServerIII



Bằng những thao tác đơn giản, EcoWeb-Server III sẽ thu thập dữ liệu từ các thiết bị đo lường thông qua chuẩn truyền thông (CC-Link hay Modbus) để hiển thị các giá trị này theo thời gian thực và tạo ra các biểu đồ trực quan trên một trình duyệt Web. Điều này cho phép việc phân tích các số liệu để thực hiện tiết kiệm năng lượng dễ dàng hơn

### EcoAdviser



Là một công cụ hỗ trợ cho việc thực hiện tiết kiệm năng lượng thông qua việc chuyển đổi các dữ liệu đo lường thành các đồ thị và biểu đồ chuyên dụng, từ đó giúp người vận hành phân tích và đưa ra các giải pháp cải thiện hiệu quả sử dụng năng lượng

## Improve operation

### INVERTER FR



Để đáp ứng các nhu cầu về tiết kiệm năng lượng, dòng sản phẩm biến tần FREQROL-F800 sẽ mang lại kết quả tiết kiệm rõ rệt trong các ứng dụng điều khiển động cơ 3 pha dành cho bơm và quạt





Sản xuất tại Nhật Bản  
 Hỗ trợ kết nối với hệ thống giám sát năng lượng từ xa

Made in Japan  
 Support communication to remote monitoring system



Eco Monitor Light

Eco Monitor Light			
Thông số đo lường Measurement Specification	Tên sản phẩm Model Name	Mã sản phẩm Material code	Đơn giá Unit price (VND)
Mạch đơn 1P2W/1P3W/3P3W (*) Single circuit 1P2W/1P3W/3P3W (*)	EMU4-BD1-MB	19R001T000001	7,348,000
Mạch đơn 1P2W/1P3W/3P3W/3P4W (*) Single circuit 1P2W/1P3W/3P3W/3P4W (*)	EMU4-HD1-MB	19R002T000002	8,816,000
Mạch đơn 1P2W/1P3W/3P3W/3P4W (**) Single circuit 1P2W/1P3W/3P3W/3P4W (**)	EMU4-FD1-MB	19R007T000017	9,713,000

**Lưu ý (Note):**  
 \*: sử dụng với biến dòng cảm biến của Mitsubishi Electric (Used with Mitsubishi Electric Sensor Current)  
 \*\*: sử dụng với các biến dòng phổ biến - loại dòng điện phía thứ cấp là 5A hoặc 1A (Used with common current transformer – 5A or 1A secondary current type)



Eco Monitor Plus

Eco Monitor Plus			
Thông số đo lường Measurement Specification	Tên sản phẩm Model Name	Mã sản phẩm Material code	Đơn giá Unit price (VND)
Mạch đơn 1P2W/1P3W/3P3W Single circuit 1P2W/1P3W/3P3W	EMU4-BM1-MB	19R003T00000K	8,099,000
Mạch đơn 1P2W/1P3W/3P3W/3P4W Single circuit 1P2W/1P3W/3P3W/3P4W	EMU4-HM1-MB	19R004T00000N	9,064,000
Dòng rò Leakage Current	EMU4-LG1-MB	19R005T00000R	10,327,000
Mở rộng cùng cấp điện áp Same voltage extension	EMU4-A2	19R101T00000U	8,172,000
Mở rộng khác cấp điện áp Different voltage extension	EMU4-VA2	19R102T00000X	8,852,000
Ngõ vào tín hiệu tương tự Analog Input	EMU4-AX4	19R103T00001E	10,560,000
Ngõ vào tín hiệu xung Pulse Input	EMU4-PX4	19R104T00001H	9,388,000



Main Unit

Extension Unit



Display Unit

Phụ kiện dành cho thiết bị đo lường năng lượng EcoMonitor Accessories for energy measuring EcoMonitor unit			
Thông số đo lường Measurement Specification	Tên sản phẩm Model Name	Mã sản phẩm Material code	Đơn giá Unit price (VND)
Màn hình hiển thị (*) Display Unit (*)	EMU4-D65	19R012T000010	9,619,000
Dây kết nối màn hình hiển thị (*) Display unit connecting cable (*)	EMU4-CB-DPS	19R013T00000J	407,000
Khối giao tiếp CC-Link CC-Link Communication Unit	EMU4-CM-C	19R202T000005	6,551,000
Khối ghi nhận dữ liệu Data logging Unit	EMU4-LM	19R211T000003	7,118,000
Thẻ nhớ SD SD memory card	EMU4-SD2GB	19R212T000004	4,953,000

**Lưu ý (note):**  
 \*: chỉ sử dụng cho EcoMonitorPlus (only using for EcoMonitorPlus)

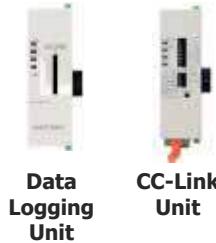

Data Logging Unit

CC-Link Unit

Phụ kiện dành cho thiết bị đo lường năng lượng EcoMonitor Accessories for energy measuring EcoMonitor unit			
Dòng điện Current (A)	Tên sản phẩm Model Name	Mã sản phẩm Material code	Đơn giá Unit price (VND)
5	EMU-CT5-A	19E209T00001V	1,560,000
50	EMU-CT50-A	19E202T00001S	1,560,000
100	EMU-CT100-A	19E213T00001T	1,560,000
250	EMU-CT250-A	19E218T00001U	2,600,000
400	EMU-CT400-A	19E222T00001Q	3,195,000
600	EMU-CT600-A	19E227T00001R	3,864,000



Biến dòng thứ tự không để dùng cho dòng EcoMonitor Zero-phase current transformer for EcoMonitor series			
Đường kính lỗ tròn Hole Diameter (mm)	Tên sản phẩm Model Name	Mã sản phẩm Material code	Đơn giá Unit price (VND)
22	CZ-22S	208820T00004S	6,718,000
30	CZ-30S	208821T00003W	8,299,000
55	CZ-55S	208822T00004T	16,405,000



Sản xuất tại Nhật Bản  
 Hỗ trợ kết nối với hệ thống giám sát năng lượng từ xa

Made in Japan  
 Support communication to remote monitoring system



**Khối đo lường mở rộng sử dụng cho PLC**  
**Measurement extension module for PLC**

Thông số đo lường Measurement Specification	Tên sản phẩm Model Name	Mã sản phẩm Material code	Đơn giá Unit price (VND)
Khối đo lường năng lượng 1 mạch 3P3W Energy Measuring Unit-single circuit 3P3W	QE81WH	19H001T000003	21,000,000
Khối đo lường 4 mạch 3P3W Energy Measuring Unit-4 circuits 3P3W	QE84WH	19H004T000007	44,181,000
Khối đo lường 1 mạch 3P4W Energy Measuring Unit single circuit 3P4W	QE81WH4W	19H011T000004	21,000,000
Khối đo lường 3 mạch 3P4W Energy Measurement Unit-3 circuits 3P4W	QE83WH4W	19H013T000008	40,576,000
Biến áp để đo lường (*) Voltage Transform for measuring (*)	QE8WH4VT	19H044T000005	3,605,000
Khối giám sát dòng rò và cách điện Leakage Current, Insulation Monitoring	QE82LG	19H101T000006	33,842,000
Khối đo lường năng lượng 1 mạch 3P3W (**) Energy Measuring Unit-single circuit 3P3W (**)	RE81WH	19W001T000001	21,000,000

**Lưu ý (Note):**

\*: Sử dụng khi đo lường các mạch điện 3P3W, 3P4W có điện áp lớn hơn 220VAC  
 Use for measuring 3P3W, 3P4W circuits with voltage higher than 220VAC

\*\* : Khối đo lường năng lượng chỉ sử dụng với PLC dòng R, các loại còn lại sử dụng với PLC dòng Q  
 Only use with R-PLC series, others can be used with Q-PLC series

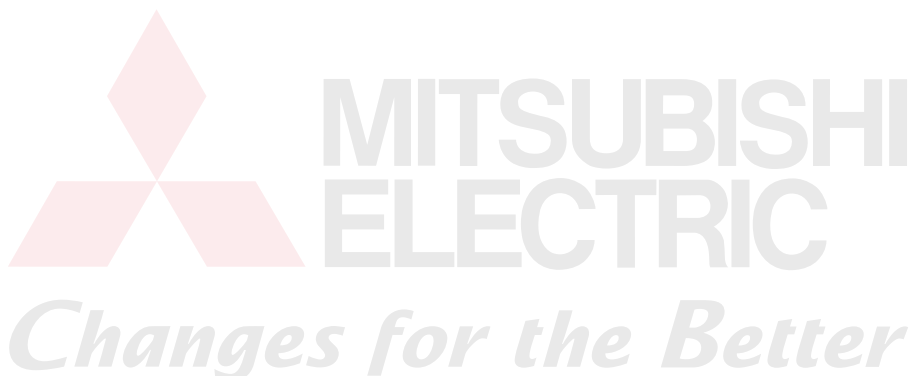
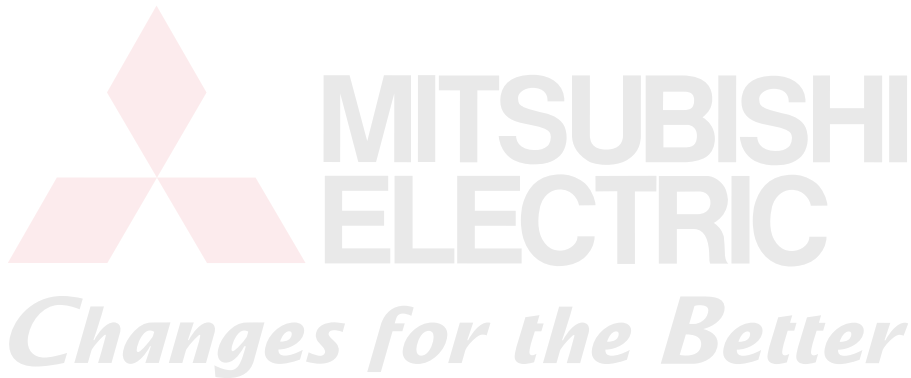



**SS** Ver.B  
**Super-S Series**  
*Changes for the Better*



Sản xuất tại Nhật Bản  
 Đo lường các thông số điện ở cấp chính xác cao  
 Hỗ trợ kết nối với hệ thống giám sát năng lượng từ xa

Made in Japan  
 Measuring electrical parameters at high accuracy class  
 Support communication to remote monitoring system

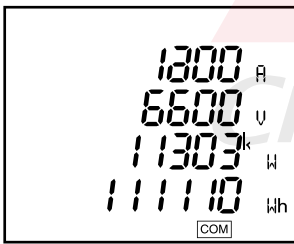

Màn hình 4 giá trị đo lường  
 (4 measured values screen)



Truyền thông tích hợp  
 (Built-in Communication)



Cấp chính xác cao 0.5S  
 (High accuracy 0.5S)

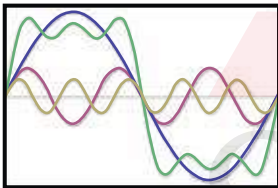

Đo lường sóng hài  
 (Harmonics Measurement)



Hỗ trợ lưu nhật ký vận hành  
 (Support recording operation logging)



**ME96SSSEB-MB**

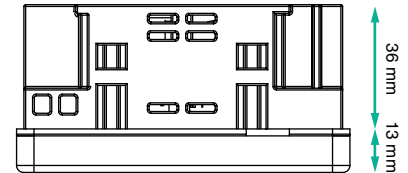

**ME96SSSHB-MB**  
**ME96SSRB-MB**

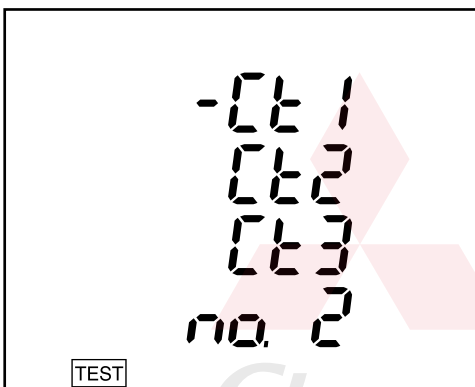
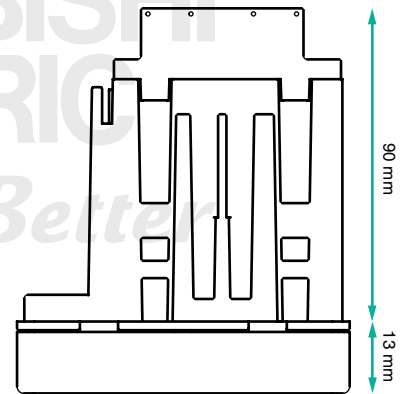

**TÍNH NĂNG MỚI – NEW FUNCTION**

Chức năng phát hiện đấu dây CT sai  
 (Incorrect CT wiring determination function)



Sản xuất tại Nhật Bản  
Đo lường các thông số điện ở cấp chính xác cao  
Hỗ trợ kết nối với hệ thống giám sát năng lượng từ xa

Made in Japan  
Measuring electrical parameters at high accuracy class  
Support communication to remote monitoring system



Thông số đo lường Measurement Specification	Tên sản phẩm Model Name	Mã sản phẩm Material code	Đơn giá Unit price (VND)
A, DA, V = ±0.5% Hz = ±0.2% W, var, VA, PF = ±0.5% VAh = ±2.0% Wh = class 0.5S (IEC62053-22) varh = class 1S (IEC62053-24) Harmonics = Total	ME96SSEB-MB(*)	21N826A00001S	6,652,000
A, DA, V = ±0.2% Hz = ±0.1% W, var, VA, PF = ±0.5% VAh = ±2.0% Wh = class 0.5S (IEC62053-22) varh = class 1S (IEC62053-24) Harmonics = 19th-deg (max) Rolling demand = W, var, VA	ME96SSRB-MB	21N827A00001T	7,139,000
A, DA, V, Hz = ±0.1% W, var, VA, PF = ±0.2% VAh = ±2.0% Wh = class 0.5S (IEC62053-22) varh = class 1S (IEC62053-24) Harmonics = 31st-deg (max) Rolling demand = W, var, VA	ME96SSHB-MB	21N828A00001U	14,099,000

**Lưu ý (note):**

\*: ME96SSEB-MB là đồng sản phẩm kích thước tối ưu, không hỗ trợ lắp đặt phụ kiện  
ME96SSEB-MB is a compact product, does not support to install accessories

**Phụ kiện dành cho đồng hồ đo lường ME96SS  
Accessories for ME96SS power meter**

Miêu tả Description	Tên sản phẩm Model Name	Mã sản phẩm Material code	Đơn giá Unit price (VND)
Khối giao tiếp CC-LinkCC-Link Communication Plug-in Unit	ME-0040C-SS96	21N830A00000T	5,633,000
Khối đầu ra 4 analog; 2 xung/cảnh báo và 1 tiếp điểm đầu vào 4 analog output, 2 pulse/alarm output, 1 contact output Plug-in Unit	ME-4210-SS96B	21N835A00001R	3,776,000
Khối tiếp điểm 5 vào, 2 ra 5 output, 2 input contact Plug-in Unit	ME-0052-SS96	21N832A00000V	3,776,000
Khối giao tiếp Modbus TCP Modbus@TCP Communication Unit	ME-0000MT-SS96	21N834A00001C	8,205,000
Khối ghi nhận dữ liệu Data logging Unit	ME-0000BU-SS96	21N833A00001B	7,384,000

**Biến dòng sử dụng cho đồng hồ đo lường ME96SS  
Current transformer for ME96SS power meter**

Dòng điện Current (A)	Tên sản phẩm Model Name	Mã sản phẩm Material code	Đơn giá Unit price (VND)
<b>Loại cáp tròn - Round cable type</b>			
60	CW-5L 60/5A	2084980000019	2,280,000
75	CW-5L 75/5A	208499000001A	2,280,000
100	CW-5L 100/5A N	208512000001H	1,068,000
120	CW-5L 120/5A N	208513000001J	1,068,000
150	CW-5L 150/5A N	208514000001K	1,068,000
160	CW-5L 160/5A	20850TA000043	1,033,000
180	CW-5L 180/5A	20850TB000044	1,033,000
200	CW-5L 200/5A N	208515000001L	1,068,000
250	CW-5L 250/5A	208506000001B	1,068,000
300	CW-5L 300/5A	208507000001C	1,179,000
400	CW-5L 400/5A	208508000001D	1,179,000
500	CW-5L 500/5A	208509000001E	1,068,000
600	CW-5L 600/5A	208510000001F	1,068,000
750	CW-5L 750/5A	208511000001G	1,068,000
<b>Loại thanh dẫn - Busbar type</b>			
100	CW-15L 100/5A	208600000002D	1,864,000
150	CW-15L 150/5A	208602000002F	1,040,000
200	CW-15L 200/5A	208604000002G	1,101,000
250	CW-15L 250/5A	208606000002H	1,141,000
300	CW-15L 300/5A	208607000002J	1,141,000
400	CW-15L 400/5A	208608000002K	1,205,000
500	CW-15L 500/5A	208609000002L	1,393,000
600	CW-15L 600/5A	208610000002R	1,464,000
750	CW-15L 750/5A	208611000002S	1,525,000



*Changes for the Better*

Đơn giá chưa bao gồm thuế GTGT.  
The unit price is exclusive of VAT.

Sản xuất tại Nhật Bản  
Kết nối các thiết bị đo lường để thu thập dữ liệu  
Giám sát theo thời gian thực bằng trình duyệt Web  
Xuất báo cáo dữ liệu đo lường lên đến 10 năm

Made in Japan  
Connection to measuring devices for data collection  
Monitoring energy in real-time via Web browser  
Export measurement data report up to 10 years

# EcoWebServer III

Changes for the Better



MES3-255C-EN



MES3-255C-DM-EN



Cài đặt đơn giản, không cần phải lập trình  
Simple settings, no need to program



Giám sát các dữ liệu đo lường theo thời gian thực  
Real time monitoring measurement values



Hỗ trợ kết nối qua Điện thoại thông minh, đồng thời có thể gửi cảnh báo thông qua email  
Support connection via smart phone, and send alarms via email



Xuất báo cáo với nhiều định dạng và đồ thị khác nhau  
Export reports with various formats and graphs



Kết nối với HMI và PLC quản lý vận hành tại hiện trường  
Connect HMI and PLC for on-site operation management

Sản xuất tại Nhật Bản  
 Kết nối các thiết bị đo lường để thu thập dữ liệu  
 Giám sát theo thời gian thực bằng trình duyệt Web  
 Xuất báo cáo dữ liệu đo lường lên đến 10 năm

Made in Japan  
 Connection to measuring devices for data collection  
 Monitoring energy in real-time via Web browser  
 Export measurement data report up to 10 years



Miêu tả Description	Tên sản phẩm Model Name	Mã sản phẩm Material code	Đơn giá Unit price (VND)
Thiết bị thu thập và phân tích dữ liệu đo lường Measurement Data Collection and Analysis Device	MES3-255C-EN	19D114T000006	197,412,000
Thiết bị thu thập và phân tích dữ liệu đo lường có chức năng kiểm soát phụ tải Measurement Data Collection and Analysis Device with Demand Control Function	MES3-255C-DM-EN	19D124T00000D	217,024,000

#### Phần mềm tùy chọn dành cho EcoWebServer III Optional software for EcoWebServer III

Miêu tả Description	Tên sản phẩm Model Name	Mã sản phẩm Material code	Đơn giá Unit price (VND)
Phần mềm xuất báo cáo Daily Report Software	MES3-SW1-DR-FR	19D304T000007	32,322,000
Phần mềm tổng hợp quản lý dữ liệu nhiều thiết bị EcoWebserverIII EcoAdviser Software/else/alarm output, 1 contact output Plug-in Unit	MES3-EAP1-DA	19D305T00000P	47,598,000
Phần mềm tổng hợp quản lý dữ liệu nhiều thiết bị EcoWebserverIII - tích hợp công nghệ AI EcoAdviser Software - AI intergrated version	MES3-EAP1-AI	19D306T00000T	118,259,000

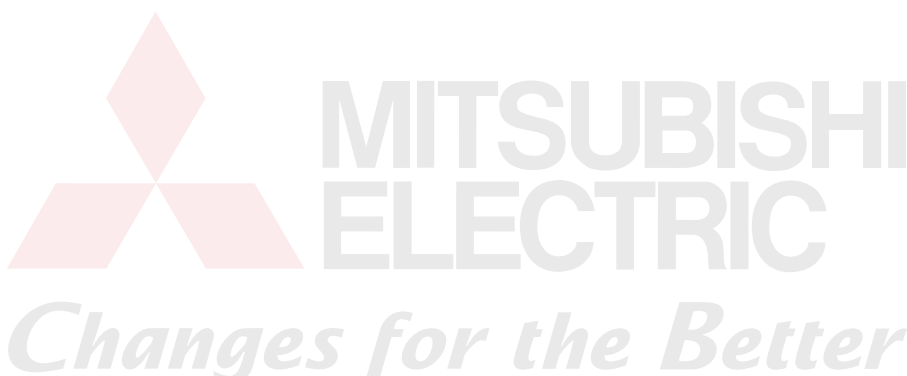
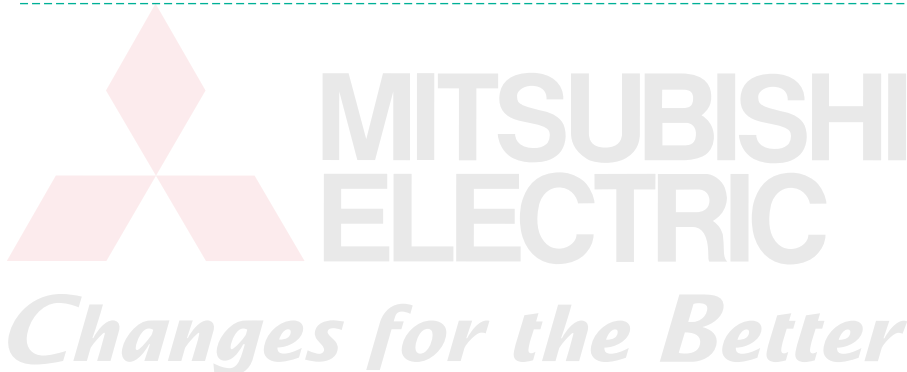

# INVERTER FAMILY

Making the future by supporting daily life



Our advances in AI and IoT are adding new value to society in diverse areas from automation to information systems. The creation of game-changing solutions is helping to transform the world, which is why we are honored to be recognized in the 2019 "Forbes Digital 100" as one of world's most influential digital corporations.



# MAIN FEATURES OF THE 800/700 SERIES\*1



## Energy saving

Compared to commercial power supply operation, significant energy savings can be gained by decreasing the rotation speed.

Inverter models that support the following motors are available

- General-purpose motor with IE3 premium efficiency (SF-PR)
- IPM motor equivalent to IE4 super premium efficiency (MM-EFS)  
(For motor efficiency comparison)

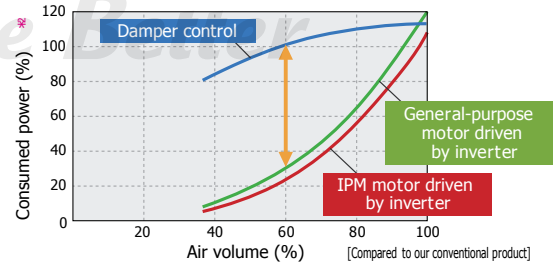

## Equipment maintenance

Equipment downtime will be reduced by using the predictive/preventive maintenance functions for inverters and peripheral devices, as well as using the inverter's diagnosis function

- Life diagnosis function  
The remaining life can be estimated for parts such as the main circuit capacitor, control circuit capacitor, and inrush current limit circuit by checking the deterioration.
- Load characteristics fault detection function / output current detection function  
When a mechanical fault occurs during conveyor/fan/pump operation, the inverter outputs a warning or shuts off the output to prevent system damage.
- Maintenance timer / start count monitor  
Monitoring the operating hours contributes to preventive maintenance



## IoT

Real-time connection with the host IT system enables centralized or remote monitoring of operation, which further streamlines the production

- CC-Link IE TSN  
Real-time production data collection is enabled by high-speed, stable communication.
- Multi-protocols supported  
Multi-protocol inverters and communication options are available to support major global industrial Ethernet/field networks, achieving greater flexibility and facilitating maintenance and technical support

EtherNet/IP

PROFINET  
MODBUS/TCP



CC-Link IE TSN

CC-Link IE Field Basic

EtherCAT

BACnet/IP



\*1 : Refer to the inverter catalogs to check which function is available for the applicable inverter.

\*2 : Rated motor output is 100%.



# BIẾN TẦN – DÒNG A800

Dòng biến tần với hiệu suất cao nhất và nhiều tính năng nhất

Sản xuất tại Nhật Bản  
 Dùng được cho các dòng motor IM & IPM  
 Tiêu chuẩn IP55  
 Ứng dụng:  
 - Băng chuyền - Máy dập  
 - Thang máy - Máy in  
 - Đóng gói thực phẩm - Máy xả cuộn  
 - Máy công cụ

# INVERTER – A800 SERIES

High performance and high functionality inverter

Made in Japan  
 Use for IM & IPM (motor)  
 IP55 standard  
 Applications:

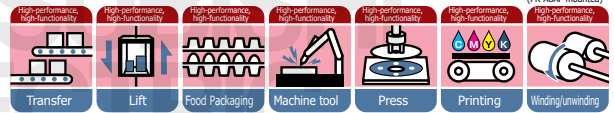

Công suất Capacity	Tên sản phẩm Model name	Mã sản phẩm Material code	Đơn giá Unit price (VND)	Ghi chú	Tên sản phẩm Model name	Mã sản phẩm Material code	Đơn giá Unit price (VND)
<b>400V AC</b>					<b>200V AC</b>		
0.4 kW	FR-A840-0.4K-1	1AYB01	14,958,000		FR-A820-0.4K-1	1AYA01	10,898,000
0.75 kW	FR-A840-0.75K-1	1AYB02	17,628,000		FR-A820-0.75K-1	1AYA02	13,248,000
1.5 kW	FR-A840-1.5K-1	1AYB03	19,986,000		FR-A820-1.5K-1	1AYA03	17,522,000
2.2 kW	FR-A840-2.2K-1	1AYB04	22,080,000		FR-A820-2.2K-1	1AYA04	20,942,000
3.7 kW	FR-A840-3.7K-1	1AYB05	25,904,000		FR-A820-3.7K-1	1AYA05	24,146,000
5.5 kW	FR-A840-5.5K-1	1AYB06	29,414,000		FR-A820-5.5K-1	1AYA06	27,944,000
7.5 kW	FR-A840-7.5K-1	1AYB07	34,662,000		FR-A820-7.5K-1	1AYA07	32,928,000
11 kW	FR-A840-11K-1	1AYB08	45,192,000		FR-A820-11K-1	1AYA08	42,934,000
15 kW	FR-A840-15K-1	1AYB09	53,104,000		FR-A820-15K-1	1AYA09	50,448,000
18.5 kW	FR-A840-18.5K-1	1AYB10	61,718,000		FR-A820-18.5K-1	1AYA10	58,630,000
22 kW	FR-A840-22K-1	1AYB11	65,102,000		FR-A820-22K-1	1AYA11	61,844,000
30 kW	FR-A840-30K-1	1AYB12	78,076,000		FR-A820-30K-1	1AYA12	74,172,000
37 kW	FR-A840-37K-1	1AYB13	100,022,000		FR-A820-37K-1	1AYA13	95,022,000
45 kW	FR-A840-45K-1	1AYB14	112,178,000		FR-A820-45K-1	1AYA14	106,572,000
55 kW	FR-A840-55K-1	1AYB15	152,586,000		FR-A820-55K-1	1AYA15	144,956,000
75 kW	FR-A840-75K-1	1AYB16	170,172,000		FR-A820-75K-1	1AYA16	161,664,000
90 kW	FR-A840-90K-1	1AYB17	232,950,000		FR-A820-90K-1	1AYA17	221,304,000
110 kW	FR-A840-110K-1	1AYB18	262,132,000				
132 kW	FR-A840-132K-1	1AYB19	291,176,000				
160 kW	FR-A840-160K-1	1AYB20	354,504,000				
185 kW	FR-A840-185K-1	1AYB21	434,352,000				
220 kW	FR-A840-220K-1	1AYB22	506,330,000				
250 kW	FR-A840-250K-1	1AYB23	567,332,000				
280 kW	FR-A840-280K-1	1AYB24	625,894,000				
315 kW	FR-A842-315K-1	1AYN25	873,282,000				
355 kW	FR-A842-355K-1	1AYN26	1,103,362,000	(Without converter)			
400 kW	FR-A842-400K-1	1AYN27	1,361,730,000	(Without converter)			
450 kW	FR-A842-450K-1	1AYN28	1,628,156,000	(Without converter)			
500 kW	FR-A842-500K-1	1AYN29	1,856,742,000	(Without converter)			

Product video



## Extensive lineup

For the details of the lineup, please contact your sales representative.

•Standard model

FR - A 8 2 0 - 0.4K - 1 - [ ] [ ]

Symbol	Voltage class	Symbol	Structure, functionality	Symbol *1	Description	Symbol	Type *2	Symbol	Circuit board coating (IEC60721-3-3 3C2/3S2 compatible)	Plated conductor	Symbol	Function
2	200 V class	0	Standard model	0.4K to 280K	Inverter ND rated capacity (kW)	1	FM	None	Without	Without	None	Standard type
4	400 V class					2	CA	60	With	Without	GF	With built-in CC-Link IE Field Network function
								06*3	With	With		

	0.4K	0.75K	1.5K	2.2K	3.7K	5.5K	7.5K	11K	15K	18.5K	22K	30K	37K	45K	55K	75K	90K
Three-phase 200V class FR-A820- [ ] *4	00046	00077	00105	00167	00250	00340	00490	00630	00770	00930	01250	01540	01870	02330	03160	03800	04750
Three-phase 400V class FR-A840- [ ] *5	00023	00038	00052	00083	00126	00170	00250	00310	00380	00470	00620	00770	00930	01160	01800	02160	02600
	110K	132K	160K	185K	220K	250K	280K										
	03250	03610	04320	04810	05470	06100	06830										

•Separated converter type

[ Inverter ]

FR - A 8 4 2 - 315K - 1 - [ ] [ ]

Symbol	Voltage class	Symbol	Structure, functionality	Symbol *1	Description	Symbol	Type *2	Symbol	Circuit board coating (IEC60721-3-3 3C2/3S2 compatible)	Plated conductor	Symbol	Function
4	400 V class	2	Separated converter type	315K to 500K	Inverter ND rated capacity (kW)	1	FM	None	Without	Without	None	Standard type
						2	CA	60	With	Without	GF	With built-in CC-Link IE Field Network function
								06	With	With		

	315K	355K	400K	450K	500K
Three-phase 400V class FR-A842- [ ] *6	07700	08660	09620	10940	12120

•Converter unit

FR - CC 2 - H 315K - 60

Symbol	Voltage class	Symbol	Description	Symbol	Circuit board coating (IEC60721-3-3 3C2/3S2 compatible)	Plated conductor
H	400 V class	315K to 630K	Applicable motor capacity (kW)	60	With	Without
				06	With	With

	315K	355K	400K	450K	500K	560K	630K
Three-phase 400V class FR-CC2-H [ ] (with a built-in DC reactor)	•	•	•	•	•	•	•

Đơn giá chưa bao gồm thuế GTGT.  
 The unit price is exclusive of VAT.

# BIẾN TẦN – DÒNG F800

Dòng biến tần tiết kiệm năng lượng thế hệ mới

Sản xuất tại Nhật Bản  
 Dùng được cho các dòng motor IM & IPM  
 Tiêu chuẩn IP55  
 Ứng dụng:  
 - Quạt  
 - Bơm  
 - Hệ thống điều hòa không khí

# INVERTER – F800 SERIES

Enhance next generation energy-saving inverter

Made in Japan  
 Use for IM & IPM (motor)  
 IP55 standard  
 Applications:

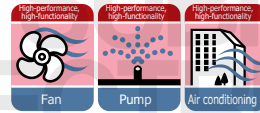

Công suất Capacity	Tên sản phẩm Model name	Mã sản phẩm Material code	Đơn giá Unit price (VND)	Tên sản phẩm Model name	Mã sản phẩm Material code	Đơn giá Unit price (VND)
<b>400V AC</b>						
1.5 kW	FR-F840-1.5K-1	1ABB02	16,388,000	FR-F820-1.5K-1	1ABA02	15,570,000
2.2 kW	FR-F840-2.2K-1	1ABB03	17,800,000	FR-F820-2.2K-1	1ABA03	16,910,000
3.7 kW	FR-F840-3.7K-1	1ABB04	21,032,000	FR-F820-3.7K-1	1ABA04	19,982,000
5.5 kW	FR-F840-5.5K-1	1ABB05	23,672,000	FR-F820-5.5K-1	1ABA05	22,490,000
7.5 kW	FR-F840-7.5K-1	1ABB06	24,266,000	FR-F820-7.5K-1	1ABA06	23,052,000
11 kW	FR-F840-11K-1	1ABB07	30,048,000	FR-F820-11K-1	1ABA07	28,546,000
15 kW	FR-F840-15K-1	1ABB08	35,282,000	FR-F820-15K-1	1ABA08	33,518,000
18.5 kW	FR-F840-18.5K-1	1ABB09	43,250,000	FR-F820-18.5K-1	1ABA09	41,088,000
22 kW	FR-F840-22K-1	1ABB10	51,442,000	FR-F820-22K-1	1ABA10	48,870,000
30 kW	FR-F840-30K-1	1ABB11	60,094,000	FR-F820-30K-1	1ABA11	57,090,000
37 kW	FR-F840-37K-1	1ABB12	71,018,000	FR-F820-37K-1	1ABA12	67,468,000
45 kW	FR-F840-45K-1	1ABB13	83,448,000	FR-F820-45K-1	1ABA13	79,276,000
55 kW	FR-F840-55K-1	1ABB14	108,122,000	FR-F820-55K-1	1ABA14	102,716,000
75 kW	FR-F840-75K-1	1ABB15	128,426,000	FR-F820-75K-1	1ABA15	122,004,000
90 kW	FR-F840-90K-1	1ABB16	168,442,000	FR-F820-90K-1	1ABA16	160,022,000
110 kW	FR-F840-110K-1	1ABB17	209,278,000	FR-F820-110K-1	1ABA17	198,814,000
132 kW	FR-F840-132K-1	1ABB18	236,592,000			
160 kW	FR-F840-160K-1	1ABB19	273,014,000			
185 kW	FR-F840-185K-1	1ABB20	377,720,000			
220 kW	FR-F840-220K-1	1ABB21	396,658,000			
250 kW	FR-F840-250K-1	1ABB22	418,738,000			
280 kW	FR-F840-280K-1	1ABB23	471,080,000			
315 kW	FR-F840-315K-1	1ABB24	641,720,000			
355 kW	FR-F842-355K-1	1ABN25	1,066,240,000			
400 kW	FR-F842-400K-1	1ABN26	1,482,864,000			
450 kW	FR-F842-450K-1	1ABN27	1,781,472,000			
500 kW	FR-F842-500K-1	1ABN28	2,041,258,000			
560 kW	FR-F842-560K-1	1ABN29	2,210,696,000			



## Inverter

Standard model **FR - F 8 2 0 - 0.75K - 1 - [ ]**

Symbol	Voltage class	Symbol	Structure, functionality	Symbol *1	Description	Symbol	Type	Communication type	Symbol	Circuit board coating (IEC60721-3-3 3C2/3S2 compatible)	Plated conductor
2	200 V class	0	Standard model	0.75K to 315K	LD rated inverter capacity (kW)	1	FM *2	RS-485	None	Without	Without
4	400 V class			00023 to 12120	SLD rated inverter current (A)	2	CA	Ethernet	60	With	Without
						E1	FM		06 *3	With	With
						E2	CA				

Three-phase 200 V class FR-F820- [ ] *4	0.75K	1.5K	2.2K	3.7K	5.5K	7.5K	11K	15K	18.5K	22K	30K	37K	45K	55K	75K	90K	110K
	00046	00077	00105	00167	00250	00340	00490	00630	00770	00930	01250	01540	01870	02330	03160	03800	04750
Three-phase 400 V class FR-F840- [ ] *4	0.75K	1.5K	2.2K	3.7K	5.5K	7.5K	11K	15K	18.5K	22K	30K	37K	45K	55K	75K	90K	110K
	00023	00038	00052	00083	00126	00170	00250	00310	00380	00470	00620	00770	00930	01160	01800	02160	02600
	132K	160K	185K	220K	250K	280K	315K										
	03250	03610	04320	04810	05470	06100	06830										

Separated converter type **FR - F 8 4 2 - 355K - 1 - [ ]**

Symbol	Voltage class	Symbol	Structure, functionality	Symbol *1	Description	Symbol	Type *2	Communication type	Symbol	Circuit board coating (IEC60721-3-3 3C2/3S2 compatible)	Plated conductor
4	400 V class	2	Separated converter type	355K to 560K	LD rated inverter capacity (kW)	1	FM	RS-485	None	Without	Without
				07700 to 12120	SLD rated inverter current (A)	2	CA	Ethernet	60	With	Without
						E1	FM		06	With	With
						E2	CA				

Three-phase 400 V class FR-F842- [ ] *4	355K	400K	450K	500K	560K
	07700	08660	09620	10940	12120

\*1: Models can be alternatively indicated with the inverter rated current (SLD rating).  
 \*2: Specification differs by the type as follows.

Type	Monitor output	Initial setting				
		Built-in EMC filter	Control logic	Rated frequency	Pr.19 Base frequency voltage	Pr.570 Multiple rating setting
FM (terminal FM equipped model)	Terminal FM (pulse train output) Terminal AM (analog voltage output (0 to ±10 VDC))	OFF	Sink logic	60 Hz	9999 (same as the power supply voltage)	1 (LD rating)
CA (terminal CA equipped model)	Terminal CA (analog current output (0 to 20 mA DC)) Terminal AM (analog voltage output (0 to ±10 VDC))	ON	Source logic	50 Hz	8888 (95% of the power supply voltage)	0 (SLD rating)

\*3: Available for the FR-F820-00340(7.5K) or higher, and the FR-F840-00170(7.5K) or higher.  
 \*4: For the FR-F820-03160(75K) or higher, and the FR-F840-01800(75K) or higher, always connect a DC reactor (FR-HEL), which is available as an option. Select a DC reactor according to the applied motor capacity.  
 \*5: Always install the converter unit (FR-CC2). (Not required when a high power factor converter (FR-HC2) is used)

Đơn giá chưa bao gồm thuế GTGT.  
 The unit price is exclusive of VAT.



## BIẾN TẦN – DÒNG D700

Dòng biến tần nhỏ cho nhiều mục đích khác nhau

Sản xuất tại Nhật Bản  
 Dùng được cho các dòng motor IM & IPM  
 Tiêu chuẩn IP55  
 Ứng dụng:  
 - Băng chuyền - Hệ thống điều hòa không khí  
 - Thang máy - Quạt  
 - Đóng gói thực phẩm - Bơm  
 - Máy công cụ

## INVERTER – D700 SERIES

Simple and Compact Inverter

Made in Japan  
 Use for IM & IPM (motor)  
 IP55 standard  
 Applications:

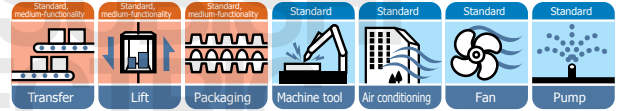

Công suất Capacity	Tên sản phẩm Model name	Mã sản phẩm Material code	Đơn giá Unit price (VND)	Tên sản phẩm Model name	Mã sản phẩm Material code	Đơn giá Unit price (VND)
<b>400V AC</b>						
0.4 kW	FR-D740-0.4K	1AVB01	8,196,000			
0.75 kW	FR-D740-0.75K	1AVB02	8,732,000			
1.5 kW	FR-D740-1.5K	1AVB03	10,056,000			
2.2 kW	FR-D740-2.2K	1AVB04	12,374,000			
3.7 kW	FR-D740-3.7K	1AVB05	12,952,000			
5.5 kW	FR-D740-5.5K	1AVB06	18,210,000			
7.5 kW	FR-D740-7.5K	1AVB07	18,504,000			
11 kW	FR-D740-11K	1AVB08	22,536,000			
15 kW	FR-D740-15K	1AVB09	24,546,000			
<b>200V AC - 3 Pha 200V AC Three Phase</b>						
0.1 kW	FR-D720-0.1K	1AVA01	4,134,000	FR-D720S-0.1K	1AVC01	4,942,000
0.2 kW	FR-D720-0.2K	1AVA02	4,424,000	FR-D720S-0.2K	1AVC02	5,462,000
0.4 kW	FR-D720-0.4K	1AVA03	4,982,000	FR-D720S-0.4K	1AVC03	6,096,000
0.75 kW	FR-D720-0.75K	1AVA04	5,922,000	FR-D720S-0.75K	1AVC04	7,192,000
1.5 kW	FR-D720-1.5K	1AVA05	7,770,000	FR-D720S-1.5K	1AVC05	8,922,000
2.2 kW	FR-D720-2.2K	1AVA06	9,000,000	FR-D720S-2.2K	1AVC06	10,576,000
3.7 kW	FR-D720-3.7K	1AVA07	10,904,000			
5.5 kW	FR-D720-5.5K	1AVA08	17,298,000			
7.5 kW	FR-D720-7.5K	1AVA09	17,578,000			
11 kW	FR-D720-11K	1AVA10	21,410,000			
15 kW	FR-D720-15K	1AVA11	23,318,000			
<b>200V AC - 1 Pha 200V AC Single Phase</b>						

Product video



## Model

FR - D 7 4 0 - 0.4K

Symbol	Voltage class
1	100 V class
2	200 V class
4	400 V class

Symbol	Number of phases
None	Three-phase input
S	Single-phase input
W	Single-phase input (double-voltage output)

Symbol	Applicable motor capacity
0.1K to 15K	Represents the capacity (kW)

Inverter model	Inverter capacity
FR-D720	0.1 kW to 15 kW
FR-D740	0.4 kW to 15 kW
FR-D720S *	0.1 kW to 2.2 kW
FR-D710W *	0.1 kW to 0.75 kW

\* The output of the single-phase 200 V and single-phase 100 V input models is three-phase 200 V.

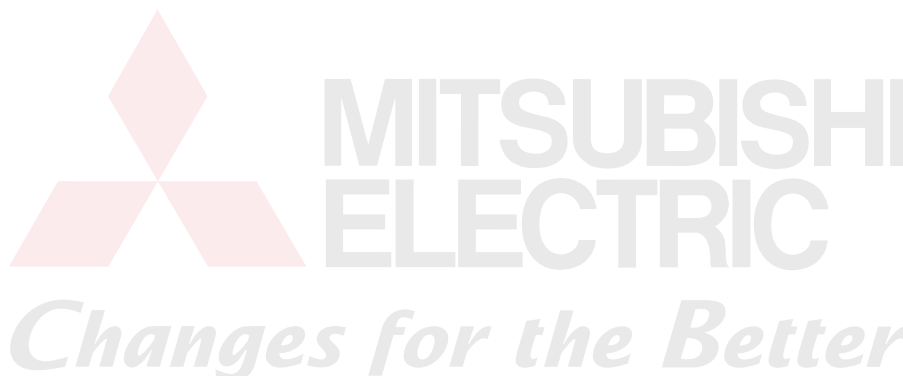

Đơn giá chưa bao gồm thuế GTGT.  
 The unit price is exclusive of VAT.

Sản xuất tại Trung Quốc  
 Dùng được cho các dòng motor IM & IPM

Made in China  
 Use for IM & IPM (motor)

- Ứng dụng:
- Băng chuyền
  - Thang máy
  - Đóng gói thực phẩm
  - Máy công cụ
  - Hệ thống điều hòa không khí
  - Quạt
  - Bơm

Applications:

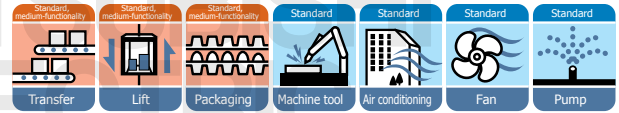

Công suất Capacity	Tên sản phẩm Model name	Mã sản phẩm Material code	Đơn giá Unit price (VND)	Tên sản phẩm Model name	Mã sản phẩm Material code	Đơn giá Unit price (VND)
<b>400V AC</b>				<b>200V AC 1 Pha 200V AC Single Phase</b>		
0.4 kW	FR-CS84-012-60	FRCS8401260	5,188,000	FR-CS82S-025-60	FRCS82S02560	4,108,000
0.75 kW	FR-CS84-022-60	FRCS8402260	5,636,000	FR-CS82S-042-60	FRCS82S04260	4,578,000
1.5 kW	FR-CS84-036-60	FRCS8403660	6,338,000	FR-CS82S-070-60	FRCS82S07060	5,870,000
2.2 kW	FR-CS84-050-60	FRCS8405060	6,810,000	FR-CS82S-100-60	FRCS82S10060	6,622,000
3.7 kW	FR-CS84-080-60	FRCS8408060	7,796,000			
5.5 kW	FR-CS84-120-60	FRCS8412060	10,072,000			
7.5 kW	FR-CS84-160-60	FRCS8416060	11,456,000			
11 kW	FR-CS84-230-60	FRCS8423060	14,378,000			
15 kW	FR-CS84-295-60	FRCS8429560	17,656,000			



**Environment consciousness in global standard**

Compliant with the EU RoHS Directive  
 (Restriction of the Use of Certain Hazardous Substances in Electrical and Electronic Equipment)

EMC Directive  
 compliant noise filter

Compatibility  
 with various standards

FR- CS 8 4 - 080 - 60

Symbol	Voltage class	Symbol	Power supply	Symbol	Description	Symbol	Circuit board coating (conforming to IEC 60721-3-3 3C2/3S2)
2	200 V class	None	Three-phase	012 to 295	Inverter rated current (A)	60	With
4	400 V class	S	Single-phase				

Power supply	Inverter model	012	022	036	050	080	120	160	230	295
Three-phase 400 V	FR-CS84-[]-60	●	●	●	●	●	●	●	●	●

Power supply	Inverter model	025	042	070	100
Single-phase 200 V	FR-CS82S-[]-60	●	●	●	●

●: Released model

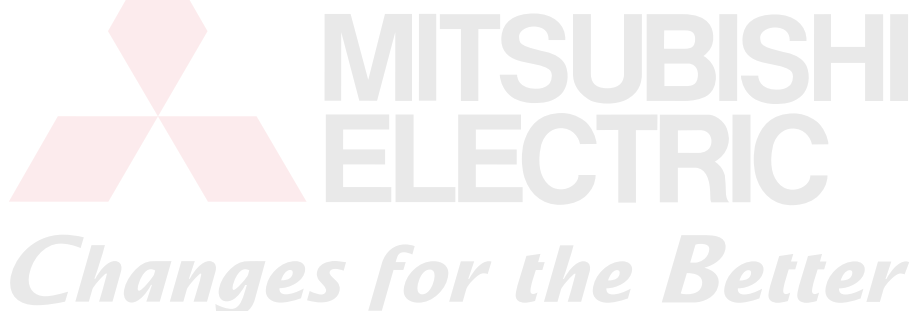

FR-HEL A800 A800 Plus F800 E700 F700PJ D700

DC Reactor

A DC reactor connected on the DC side of the inverter improves power factor and reduces harmonic currents on the input side



FR-HEL

Công suất Capacity	Tên sản phẩm Model name	Mã sản phẩm Material code	Đơn giá Unit price (VND)	Tên sản phẩm Model name	Mã sản phẩm Material code	Đơn giá Unit price (VND)
<b>400V AC</b>				<b>200V AC</b>		
0.4 kW	FR-HEL-H0.4K	1AKF00	1,384,000	FR-HEL-0.4K	1AKE00	1,384,000
0.75 kW	FR-HEL-H0.75K	1AKF01	1,556,000	FR-HEL-0.75K	1AKE01	1,556,000
1.5 kW	FR-HEL-H1.5K	1AKF02	1,730,000	FR-HEL-1.5K	1AKE02	1,730,000
2.2 kW	FR-HEL-H2.2K	1AKF03	1,902,000	FR-HEL-2.2K	1AKE03	1,902,000
3.7 kW	FR-HEL-H3.7K	1AKF04	2,076,000	FR-HEL-3.7K	1AKE04	2,076,000
5.5 kW	FR-HEL-H5.5K	1AKF05	2,508,000	FR-HEL-5.5K	1AKE05	2,508,000
7.5 kW	FR-HEL-H7.5K	1AKF06	3,026,000	FR-HEL-7.5K	1AKE06	3,026,000
11 kW	FR-HEL-H11K	1AKF07	3,630,000	FR-HEL-11K	1AKE07	3,630,000
15 kW	FR-HEL-H15K	1AKF08	4,322,000	FR-HEL-15K	1AKE08	4,322,000
18.5 Kw	FR-HEL-H18.5K	1AKF09	5,762,000	FR-HEL-18.5K	1AKE09	5,762,000
22 Kw	FR-HEL-H22K	1AKF10	6,338,000	FR-HEL-22K	1AKE10	6,338,000
30 Kw	FR-HEL-H30K	1AKF11	8,452,000	FR-HEL-30K	1AKE11	8,452,000
37 Kw	FR-HEL-H37K	1AKF12	8,742,000	FR-HEL-37K	1AKE12	8,742,000
45 Kw	FR-HEL-H45K	1AKF13	11,430,000	FR-HEL-45K	1AKE13	11,430,000
55 Kw	FR-HEL-H55K	1AKF14	12,102,000	FR-HEL-55K	1AKE14	12,102,000
75 Kw	FR-HEL-H75K	1AKF15	21,612,000	FR-HEL-75K	1AKE15	25,878,000
90 Kw	FR-HEL-H90K	1AKF16	24,012,000			
110 Kw	FR-HEL-H110K	1AKF17	28,814,000			
132 Kw	FR-HEL-H132K	1AKF18	33,616,000			
160 Kw	FR-HEL-H160K	1AKF19	36,018,000			
185 Kw	FR-HEL-H185K	1AKF20	45,624,000			
220 Kw	FR-HEL-H220K	1AKF21	48,026,000			
250 Kw	FR-HEL-H250K	1AKF22	60,032,000			
280 Kw	FR-HEL-H280K	1AKF23	64,836,000			
315 Kw	FR-HEL-H315K	1AKF24	74,560,000			
355 Kw	FR-HEL-H355K	1AKF25	85,744,000			

\* Thông số kỹ thuật/ Specification

Loại FR-HEL-□ Type FR-HEL-□	200V	400V
	0.4K to 110K <sup>*1</sup>	H0.4K to H355K <sup>*1</sup>
Hiệu quả cải thiện hiệu số công suất <sup>*2</sup> Power factor improvement effect	Hiệu số công suất ở nguồn cấp: khoảng 93% (94.4% <sup>*3</sup> ) Power factor at power supply: About 93% (94.4%)	
Độ nhiễu Vibration	5.9 m/s <sup>2</sup> hay thấp hơn, 10 tới 55 Hz (theo trục X, Y, Z) 5.9 m/s <sup>2</sup> or less, 10 to 55 Hz (directions of X, Y, Z axes)	
Quy trình lắp đặt Installation procedure	(H) 55K hay thấp hơn: lắp ngang/ dọc (H) 75K trở lên: lắp ngang (H) 55K or lower: Horizontal or vertical installation (H) 75K or higher: Horizontal installation	

- \*1 Tham khảo bản vẽ kích thước cho mỗi công suất khác nhau  
Refer to the type in the table of outline dimension drawing for details of capacity.
- \*2 Hệ số công suất nêu trên là giá trị khi coi trở kháng của bộ nguồn là 1%. Giá trị thay đổi theo khả năng cung cấp điện và trở kháng của nguồn điện. Tải được coi là 100% khi giá trị dòng điện cơ bản được chỉ định trong JEM-TR201. Hiệu quả cải thiện hệ số công suất thấp hơn một chút khi sử dụng động cơ dưới 0,4kW.  
Power factor stated above is the value when considering the power supply impedance is 1%. The value changes according to the power supply capacity and power supply impedance. The load is considered as 100% when the fundamental current value specified in JEM-TR201 is 100%. The power factor improving effect is slightly lower when the motor below 0.4kW is used.
- \*3 Hệ số công suất được cải thiện khoảng 93%. (Tỷ lệ này là 94,4% khi tính toán bằng cách áp dụng 1 hệ số công suất cho dạng sóng tham chiếu theo Quy chuẩn kỹ thuật tiêu chuẩn kiến trúc (Lắp đặt điện) (sửa đổi năm 2013) do Bộ giám sát  
Improved power factor is about 93%. (It is 94.4% when calculated by applying 1 power factor to the reference waveform according to the Architectural Standard Specifications (Electrical Installation) (2013 revisions) supervised by the Ministry

Selection

- Make selection according to the applicable motor capacity. (When the inverter capacity is larger than the motor capacity, make selection according to the motor capacity.)
- For the 75K or higher inverters, or whenever a 75kW or higher motor is used, always connect a DC reactor.

Connection diagram

- Connect the reactor to terminal P1 and P of the inverter. Make sure to remove a jumper across terminal P1-P before connecting. (A failure to do so will produce no power factor improving effect.)
- The wiring length between the reactor and inverter should be 5m maximum and minimized.

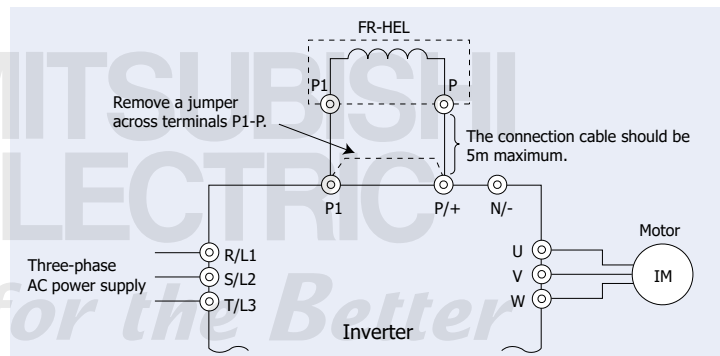

Đơn giá chưa bao gồm thuế GTGT.  
The unit price is exclusive of VAT.

**FR-HAL** **A800** **A800 Plus** **F800** **E700** **F700PJ** **D700**

**AC Reactor**  
An AC reactor connected on the input side of the inverter improves power factor and reduces harmonic currents on the input side

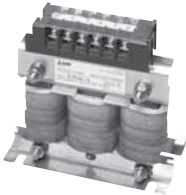

FR-HAL

Công suất Capacity	Tên sản phẩm Model name	Mã sản phẩm Material code	Đơn giá Unit price (VND)	Tên sản phẩm Model name	Mã sản phẩm Material code	Đơn giá Unit price (VND)
<b>400V AC</b>			<b>200V AC</b>			
0.4 kW	FR-HAL-H0.4K	1AKD00	2,530,000	FR-HAL-0.4K	1AKC00	2,054,000
0.75 kW	FR-HAL-H0.75K	1AKD01	2,722,000	FR-HAL-0.75K	1AKC01	2,248,000
1.5 kW	FR-HAL-H1.5K	1AKD02	2,918,000	FR-HAL-1.5K	1AKC02	2,334,000
2.2 kW	FR-HAL-H2.2K	1AKD03	3,112,000	FR-HAL-2.2K	1AKC03	2,530,000
3.7 kW	FR-HAL-H3.7K	1AKD04	3,306,000	FR-HAL-3.7K	1AKC04	3,306,000
5.5 kW	FR-HAL-H5.5K	1AKD05	3,998,000	FR-HAL-5.5K	1AKC05	3,998,000
7.5 kW	FR-HAL-H7.5K	1AKD06	4,278,000	FR-HAL-7.5K	1AKC06	4,278,000
11 kW	FR-HAL-H11K	1AKD07	5,448,000	FR-HAL-11K	1AKC07	5,448,000
15 kW	FR-HAL-H15K	1AKD08	6,916,000	FR-HAL-15K	1AKC08	6,916,000
18.5 Kw	FR-HAL-H18.5K	1AKD09	8,644,000	FR-HAL-18.5K	1AKC09	8,644,000
22 Kw	FR-HAL-H22K	1AKD10	9,628,000	FR-HAL-22K	1AKC10	9,628,000
30 Kw	FR-HAL-H30K	1AKD11	16,210,000	FR-HAL-30K	1AKC11	16,210,000
37 Kw	FR-HAL-H37K	1AKD12	20,098,000	FR-HAL-37K	1AKC12	20,098,000
45 Kw	FR-HAL-H45K	1AKD13	22,378,000	FR-HAL-45K	1AKC13	22,378,000
55 Kw	FR-HAL-H55K	1AKD14	27,784,000	FR-HAL-55K	1AKC14	27,784,000
75 Kw	FR-HAL-H75K	1AKD15	28,960,000	FR-HAL-75K	1AKC15	28,960,000
110 Kw	FR-HAL-H110K	1AKD17	37,388,000	FR-HAL-110K	1AKC16	46,734,000
185 Kw	FR-HAL-H185K	1AKD20	63,632,000			
280 Kw	FR-HAL-H280K	1AK991-000001	75,640,000			
355 Kw	FR-HAL-H355K	1AK991-00101S	114,272,000			
560 Kw	FR-HAL-H560K	1AK991-00104H	225,120,000			

\* Thông số kỹ thuật/ Specification

Loại FR-HAL-□ Type FR-HAL-□	200V	400V
		0.4K to 110K*1
Hiệu quả cải thiện hệ số công suất*2 Power factor improvement effect	Hiệu số công suất ở nguồn cấp: khoảng 88% (92.3%*3) với 100% tải Power factor at power supply: About 88% (92.3%) with 100% load	
Độ nhiễu Vibration	5.9 m/s2 hay thấp hơn, 10 tới 55 Hz (theo trục X, Y, Z) 5.9 m/s2 or less, 10 to 55 Hz (directions of X, Y, Z axes)	H110K hay thấp hơn: 5.9 m/s2 hay thấp hơn H185K hay cao hơn: 2.9 m/s2 hay thấp hơn H110K or lower: 5.9 m/s2 or less H185K or higher: 2.9 m/s2 or less
Quy trình lắp đặt Installation procedure	(H) 55K hay thấp hơn: lắp ngang/ dọc (H) 75K trở lên: lắp ngang (H) 55K or lower: Horizontal or vertical installation (H) 75K or higher: Horizontal installation	

- \*1 Tham khảo bản vẽ kích thước cho mỗi công suất khác nhau  
Refer to the type in the table of outline dimension drawing for details of capacity.
- \*2 Hệ số công suất nêu trên là giá trị khi coi trở kháng của bộ nguồn là 1%. Giá trị thay đổi theo khả năng cung cấp điện và trở kháng của nguồn điện. Tải được coi là 100% khi giá trị dòng điện cơ bản được chỉ định trong JEM-TR201. Hiệu quả cải thiện hệ số công suất thấp hơn một chút khi sử dụng động cơ dưới 0,4kW.  
Power factor stated above is the value when considering the power supply impedance is 1%. The value changes according to the power supply capacity and power supply impedance. The load is considered as 100% when the fundamental current value specified in JEM-TR201 is 100%. The power factor improving effect is slightly lower when the motor below 0.4kW is used.
- \*3 Hệ số công suất được cải thiện khoảng 88%. (Tỷ lệ này là 92.3% khi tính toán bằng cách áp dụng hệ số công suất là 1 cho dạng sóng tham chiếu theo Quy chuẩn kỹ thuật tiêu chuẩn kiến trúc (Lắp đặt điện) (sửa đổi năm 2013) do Bộ giám sát Improved power factor is about 93%. (It is 94.4% when calculated by applying 1 power factor to the reference waveform according to the Architectural Standard Specifications (Electrical Installation) (2013 revisions) supervised by the Ministry

**Selection**

- Make selection according to the applicable motor capacity.  
(When the inverter capacity is larger than the motor capacity, make selection according to the motor capacity.)
- When the inverter is connected under a large-capacity power transformer (1000 kVA or more transformer) or when a power capacitor is to be switched over, an excessive peak current may flow in the power input circuit, damaging the inverter. Be sure to install an AC reactor in such a case.

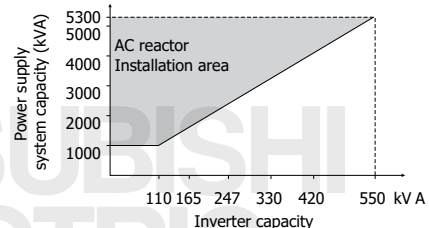

<Selection of reactor when using the large-capacity power transformer>

**Connection diagram**

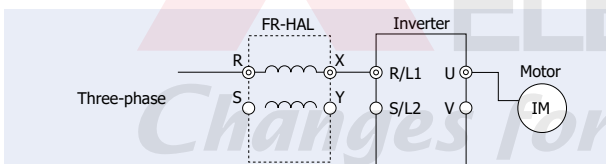

Đơn giá chưa bao gồm thuế GTGT.  
The unit price is exclusive of VAT.



# PLC FAMILY

MITSUBISHI  
ELECTRIC

*Changes for the Better*



Programmable Controller

# MELSEC

Designed with automation in mind



Our advances in AI and IoT are adding new value to society in diverse areas from automation to information systems. The creation of game-changing solutions is helping to transform the world, which is why we are honored to be recognized in the 2019 "Forbes Digital 100" as one of world's most influential digital corporations.

MITSUBISHI  
ELECTRIC

*Changes for the Better*

## Compact PLC – DÒNG FX3

Đưa khả năng điều khiển lên tầm cao mới

**Để sử dụng:** Hệ thống điều khiển thiết lập với yêu cầu tối thiểu và thời gian lập trình ngắn nhất

**Giá cả phải chăng:** Tỷ lệ hiệu suất trên chi phí cao làm cho các giải pháp thiết kế tiết kiệm cho nhiều loại ứng dụng trở thành hiện thực.

Các tính năng kết hợp với chất lượng và độ tin cậy là di sản của Mitsubishi Electric, đảm bảo rằng thế hệ PLC thứ 3 này sẽ tiếp tục dẫn đầu thị trường PLC nhỏ gọn và cung cấp cho khách hàng lợi thế hàng đầu

**Linh hoạt:** Thiết kế phù hợp cho phép lắp thêm các giao tiếp mở rộng, xử lý I/O lớn, mô đun định vị trí và điều khiển analog, tạo ra các hệ thống đáp ứng yêu cầu của khách hàng

**Niềm tin của khách hàng:** Với triết lý thiết kế kéo dài hơn một phần tư thế kỷ, cơ sở khách hàng trải dài trên toàn cầu, một loạt các chứng chỉ công nghiệp và gần 10 triệu CPU đã được bán ra, dòng FX3 tiếp tục giữ vững vị trí là dòng PLC nhỏ gọn được lựa chọn

## PLC Compact – FX3 SERIES

Push the limits of control

**Ease of use:** Control systems that require minimal setup and keep program development time short

**Affordable:** A high performance to cost ratio makes economical design solutions for a diverse range of applications a reality. These features combined with Mitsubishi Electric's legacy in quality and reliability ensure that the 3rd generation of micro controllers will continue to be at the forefront of the compact PLC market and provide customers with a leading edge

**Flexible:** A configurable design that permits open communication, large I/O handling, as well as precise positioning and analog control, creating systems that adapt to customer requirements

**Customer Confidence:** With a design philosophy spanning more than a quarter century, a customer base spread across the globe, a host of industrial certifications and almost 10 million CPUs sold, the FX3 series continues to sustain its position as the compact PLC of choice

High-end Model



FX3U

Tên sản phẩm Model name	Mã sản phẩm Material code	Diễn giải Description	Đơn giá Unit price (VND)
<b>FX 3U Series CPU Module – AC powered</b>			
FX3U-16MR/ES	09S202	8 Input sink/source, 8 Output Relay	8,840,000
FX3U-32MR/ES	09S203	16 Input sink/source, 16 Output Relay	13,093,000
FX3U-48MR/ES	09S204	24 Input sink/source, 24 Output Relay	16,367,000
FX3U-64MR/ES	09S205	32 Input sink/source, 32 Output Relay	18,820,000
FX3U-80MR/ES	09S206	40 Input sink/source, 40 Output Relay	21,767,000
FX3U-16MT/ES	09S214	8 Input sink/source, 8 Output Sink	8,840,000
FX3U-32MT/ES	09S215	16 Input sink/source, 16 Output Sink	13,093,000
FX3U-48MT/ES	09S216	24 Input sink/source, 24 Output Sink	16,367,000
FX3U-64MT/ES	09S217	32 Input sink/source, 32 Output Sink	18,820,000
FX3U-80MT/ES	09S218	40 Input sink/source, 40 Output Sink	21,767,000
FX3U-16MT/ESS	09S219	8 Input sink/source, 8 Output Source	8,840,000
FX3U-32MT/ESS	09S220	16 Input sink/source, 16 Output Source	13,093,000
FX3U-48MT/ESS	09S221	24 Input sink/source, 24 Output Source	16,367,000
FX3U-64MT/ESS	09S222	32 Input sink/source, 32 Output Source	18,820,000
FX3U-80MT/ESS	09S223	40 Input sink/source, 40 Output Source	21,767,000
FX3U-128MR/ES	09S229	64 Input sink/source, 64 Output Relay	28,642,000
FX3U-128MT/ES	09S231	64 Input sink/source, 64 Output Sink	28,642,000
FX3U-128MT/ESS	09S233	64 Input sink/source, 64 Output Source	28,642,000
FX3U-32MR/UA1	09S294	16 Input sink/source AC 110V, 16 Output Source	15,058,000
FX3U-64MR/UA1	09S295	<b>AC 110V powered</b> 32 Input sink/source AC 110V, 32 Output Source	21,604,000
FX3U-32MS/ES	09S296	16 Input sink/source, 16 Output Source	15,058,000
FX3U-64MS/ES	09S297	32 Input sink/source, 32 Output Source	21,604,000
<b>CPU Module – DC powered</b>			
FX3U-16MR/DS	09S234	8 Input sink/source, 8 Output Relay	8,840,000
FX3U-32MR/DS	09S235	16 Input sink/source, 16 Output Relay	13,093,000
FX3U-48MR/DS	09S236	24 Input sink/source, 24 Output Relay	16,367,000
FX3U-64MR/DS	09S237	32 Input sink/source, 32 Output Relay	18,820,000
FX3U-80MR/DS	09S238	40 Input sink/source, 40 Output Sink	21,767,000
FX3U-16MT/DS	09S239	8 Input sink/source, 8 Output Sink	8,840,000
FX3U-32MT/DS	09S240	16 Input sink/source, 16 Output Sink	13,093,000
FX3U-48MT/DS	09S241	24 Input sink/source, 24 Output Sink	16,367,000
FX3U-64MT/DS	09S242	32 Input sink/source, 32 Output Sink	18,820,000
FX3U-80MT/DS	09S243	40 Input sink/source, 40 Output Sink	21,767,000
FX3U-16MT/DSS	09S244	8 Input sink/source, 8 Output Source	8,840,000
FX3U-32MT/DSS	09S245	16 Input sink/source, 16 Output Source	13,093,000
FX3U-48MT/DSS	09S246	24 Input sink/source, 24 Output Source	16,367,000
FX3U-64MT/DSS	09S247	32 Input sink/source, 32 Output Source	18,820,000
FX3U-80MT/DSS	09S248	40 Input sink/source, 40 Output Source	21,767,000
<b>FX 3UC Series CPU Module, DC powered</b>			
FX3UC-16MT/D	09S253	8 Input sink/source, 8 Output Sink	6,873,000
FX3UC-32MT/D	09S254	16 Input sink/source, 16 Output Sink	9,002,000
FX3UC-64MT/D	09S255	32 Input sink/source, 32 Output Sink	14,240,000
FX3UC-96MT/D	09S256	48 Input sink/source, 48 Output Sink	18,658,000
FX3UC-16MT/DSS	09S257	8 Input sink/source, 8 Output Source	6,873,000
FX3UC-32MT/DSS	09S258	16 Input sink/source, 16 Output Source	9,002,000
FX3UC-64MT/DSS	09S259	32 Input sink/source, 32 Output Source	14,240,000
FX3UC-96MT/DSS	09S260	48 Input sink/source, 48 Output Source	18,658,000



FX3UC

## Compact PLC – DÒNG FX5

Đưa khả năng điều khiển lên tầm cao mới

Là thế hệ tiếp theo của bộ điều khiển, mang lại khả năng:

- Tốc độ truyền tín hiệu và xử lý được nâng cao
- Tích hợp các chức năng mở rộng và nhiều giao thức kết nối khác nhau
- Có thể chuyển đổi từ hệ thống độc lập sang hệ thống mạng, từ đó hỗ trợ khách hàng nhiều hơn trong việc “đi trước một bước trong sản xuất”

## PLC – FX5 SERIES

The next level of industry

Next-generation micro PLC that can support:

- High-speed of the system bus
- Enhanced built-in functions and varieties of networks
- A system from stand-alone to network use can be proposed, to strongly support the customer to “go one step ahead in manufacturing”

Screw terminal block type



Connector type

Spring clamp terminal block type



FX5UC

Screw terminal block type



NEW FX5UJ

Tên sản phẩm Model name	Mã sản phẩm Material code	Diễn giải Description	Đơn giá Unit price (VND)
<b>FX5U Series</b>			
<b>CPU module, AC powered</b>			
FX5U-32MR/ES	09U083	16 Input sink/source, 16 Output Relay	18,751,000
FX5U-32MT/ES	09U084	16 Input sink/source, 16 Output Sink	18,751,000
FX5U-32MT/ESS	09U085	16 Input sink/source, 16 Output Source	18,751,000
FX5U-64MR/ES	09U103	32 Input sink/source, 32 Output Relay	26,953,000
FX5U-64MT/ES	09U104	32 Input sink/source, 32 Output Sink	26,953,000
FX5U-64MT/ESS	09U105	32 Input sink/source, 32 Output Source	26,953,000
FX5U-80MR/ES	09U106	40 Input sink/source, 40 Output Relay	28,360,000
FX5U-80MT/ES	09U107	40 Input sink/source, 40 Output Sink	28,360,000
FX5U-80MT/ESS	09U108	40 Input sink/source, 40 Output Source	28,360,000
<b>CPU Module – DC powered</b>			
FX5U-32MR/DS	09U115	16 Input sink/source, 16 Output Relay	18,751,000
FX5U-32MT/DS	09U116	16 Input sink/source, 16 Output Sink	18,751,000
FX5U-32MT/DSS	09U117	16 Input sink/source, 16 Output Source	18,751,000
FX5U-64MR/DS	09U118	32 Input sink/source, 32 Output Relay	26,953,000
FX5U-64MT/DS	09U119	32 Input sink/source, 32 Output Sink	26,953,000
FX5U-64MT/DSS	09U120	32 Input sink/source, 32 Output Source	26,953,000
FX5U-80MR/DS	09U121	40 Input sink/source, 40 Output Relay	28,360,000
FX5U-80MT/DS	09U122	40 Input sink/source, 40 Output Sink	28,360,000
FX5U-80MT/DSS	09U123	40 Input sink/source, 40 Output Source	28,360,000
<b>FX5UC SERIES</b>			
<b>CPU Module, DC powered</b>			
FX5UC-32MT/D	09U109	16 Input sink/source, 16 Output Sink	12,891,000
FX5UC-32MT/DSS	09U110	16 Input sink/source, 16 Output Source	12,891,000
FX5UC-32MT/DS-TS	09U111	16 Input sink/source, 16 Output Sink, spring clamp terminal block type	16,878,000
FX5UC-32MT/DSS-TS	09U112	16 Input sink/source, 16 Output Source, spring clamp terminal block type	16,878,000
FX5UC-32MR/DS-TS	09U113	16 Input sink/source, 16 Output Relay, spring clamp terminal block type	24,613,000
FX5UC-64MT/D	09U124	32 Input sink/source, 32 Output Sink	32,262,000
FX5UC-64MT/DSS	09U125	32 Input sink/source, 32 Output Source	32,262,000
FX5UC-96MT/D	09U126	48 Input sink/source, 48 Output Sink	42,276,000
FX5UC-96MT/DSS	09U127	48 Input sink/source, 48 Output Source	42,276,000
<b>FX5UJ SERIES</b>			
<b>CPU Module, AC powered</b>			
FX5UJ-24MR/ES	00J001	14 Input sink/source, 10 Output Relay	12,302,000
FX5UJ-24MT/ES	00J002	14 Input sink/source, 10 Output Sink	12,302,000
FX5UJ-24MT/ESS	00J003	14 Input sink/source, 10 Output Source	12,302,000
FX5UJ-40MR/ES	00J004	24 Input sink/source, 16 Output Relay	14,164,000
FX5UJ-40MT/ES	00J005	24 Input sink/source, 16 Output Sink	14,164,000
FX5UJ-40MT/ESS	00J006	24 Input sink/source, 16 Output Source	14,164,000
FX5UJ-60MR/ES	00J007	36 Input sink/source, 24 Output Relay	16,309,000
FX5UJ-60MT/ES	00J008	36 Input sink/source, 24 Output Sink	16,309,000
FX5UJ-60MT/ESS	00J009	36 Input sink/source, 24 Output Source	16,309,000

MITSUBISHI  
ELECTRIC  
*Changes for the Better*

Đơn giá chưa bao gồm thuế GTGT.  
The unit price is exclusive of VAT.





# MITSUBISHI ELECTRIC

## GRAPHIC OPERATION TERMINAL

*Changes for the Better*



Our advances in AI and IoT are adding new value to society in diverse areas from automation to information systems. The creation of game-changing solutions is helping to transform the world, which is why we are honored to be recognized in the 2019 "Forbes Digital 100" as one of world's most influential digital corporations.

### GOT2000

Graphic Operation Terminal

### GOT SIMPLE

Graphic Operation Terminal

*Changes for the Better*



- \* Các tính năng hiển thị sáng tạo trong một thân máy đơn giản
- \* Dòng sản phẩm nâng cao với thiết kế chắc chắn có khả năng ứng dụng rộng rãi hơn
- \* Thân thiện với người dùng thông qua Phần mềm thiết kế GOT GT Works3

- \* Innovative display features in a simple body
- \* Enhanced lineup with rugged model for wider applications
- \* Advanced user-friendly features of HMI/GOT Screen Design Software GT Works3

Tên sản phẩm Model name	Mã sản phẩm Material code	Diễn giải Description	Đơn giá Unit price (VND)
<b>GOT Simple</b> (Made in China)			
GS2107-WTBD-N	09J829	7 inch, TFT 65536 colors, WVGA 800 x 480, RS-232, RS-422/485, USB, SD Card	Vui lòng liên hệ
GS2110-WTBD-N	1EA329	10 inch, TFT 65536 colors, WVGA 800 x 480, RS-232, RS-422/485, USB, SD Card	Vui lòng liên hệ
<b>GOT 2000</b> (Made in Japan)			
<b>8.4 inch, TFT 65536 colors, SVGA 800x600</b>			
GT2708-STBA	1EA740	8.4 inch, TFT 65536 colors, SVGA 800x600, AC input, Black model, Ethernet, RS-232, RS-422/485, CC-link IE control, CC-link IE Field, CC-link IE Field Basic, CC-link, Bus, MELSECNET, Multi-touch gesture, Multimedia, Video/RGB, Sound output, External I/O	Vui lòng liên hệ
GT2508-VTBA	1EA530	8.4 inch, TFT 65536 colors, VGA 640x480, Black model, Ethernet, RS-232, RS-422/485, CC-link IE control, CC-link IE Field, CC-link IE Field Basic, CC-link, Bus, MELSECNET, Multi-touch gesture, Multimedia, Video/RGB, Sound output, External I/O	Vui lòng liên hệ
GT2508-VTBD	1EA531	8.4 inch, TFT 65536 colors, VGA 640x480, Ethernet, RS-232, RS-422/485, CC-link IE control, CC-link IE Field, CC-link IE Field Basic, CC-link, Bus, MELSECNET, Multi-touch gesture, Multimedia, Video/RGB, Sound output, External I/O	Vui lòng liên hệ
<b>10.4 inch, TFT 65536 colors, VGA 640x480</b>			
GT2710-VTBA	1EA760	10.4 inch, TFT 65536 colors, VGA 640x480, Black model, AC input, Ethernet, RS-232, RS-422/485, CC-link IE control, CC-link IE Field, CC-link IE Field Basic, CC-link, Bus, MELSECNET, Multi-touch gesture, Multimedia, Video/RGB, Sound output, External I/O	Vui lòng liên hệ
GT2710-VTBD	1EA761	10.4 inch, TFT 65536 colors, VGA 640x480, Black model, DC input, Ethernet, RS-232, RS-422/485, CC-link IE control, CC-link IE Field, CC-link IE Field Basic, CC-link, Bus, MELSECNET, Multi-touch gesture, Multimedia, Video/RGB, Sound output, External I/O	Vui lòng liên hệ
GT2710-VTWA	1EA762	10.4 inch, TFT 65536 colors, VGA 640x480, White model, AC input, Ethernet, RS-232, RS-422/485, CC-link IE control, CC-link IE Field, CC-link IE Field Basic, CC-link, Bus, MELSECNET, Multi-touch gesture, Multimedia, Video/RGB, Sound output, External I/O	Vui lòng liên hệ
GT2510-VTBA	1EA560	10.4 inch, TFT 65536 colors, VGA 640x480, Black model, AC input, Ethernet, RS-232, RS-422/485, CC-link IE control, CC-link IE Field, CC-link IE Field Basic, CC-link, Bus, MELSECNET, Multi-touch gesture, Multimedia, Video/RGB, Sound output, External I/O	Vui lòng liên hệ
GT2510-VTBD	1EA561	10.4 inch, TFT 65536 colors, VGA 640x480, Black model, AC input, Ethernet, RS-232, RS-422/485, CC-link IE control, CC-link IE Field, CC-link IE Field Basic, CC-link, Bus, MELSECNET, Multi-touch gesture, Multimedia, Video/RGB, Sound output, External I/O	Vui lòng liên hệ

MITSUBISHI  
ELECTRIC  
*Changes for the Better*

MITSUBISHI  
ELECTRIC  
*Changes for the Better*

# Đo lường và Quản lý



## Hiển thị trực quan và quản lý năng lượng.

Không thể quản lý những gì mà bạn không thể đo lường. Tối ưu hóa trong quản lý năng lượng bắt đầu từ việc thu thập và lưu trữ các chỉ số năng lượng một cách dễ dàng, hiệu quả và chính xác. Các giải pháp giám sát dễ thiết lập và có khả năng mở rộng của chúng tôi, sẽ giúp bạn đạt được các mục tiêu quản lý năng lượng của mình. Dù từ việc giám sát độc lập và lưu trữ dữ liệu cục bộ cho đến các giải pháp kết nối với cảnh báo thời gian thực, kiểm soát và phân tích giá trị ngưỡng cho trước, chúng tôi sẽ giúp bạn trực quan hóa và quản lý được mức tiêu thụ năng lượng.



Đồng hồ đo quản lý  
điện năng ME96SS series



Thiết bị giám sát điện năng  
EcoMonitorLight series

# MITSUBISHI ELECTRIC SMART SOLUTIONS



## BUILDING

From one-off sales to complete packages for commercial and retail building complexes, Mitsubishi Electric has the optimal building environment and management system tailored to your needs.

### Building Management Systems (BMS)



### Visual Information Systems

Large-scale Visual Information Systems (Diamond Vision)



Display Wall



### Air Conditioning Systems

Package Air Conditioners



Variable Refrigerant Flow (VRF)



Chillers



Hot Water Heat Pumps



Heat Recovery Ventilators (Lossnay)



### Elevators & Escalators

Elevators



Escalators



### Home Appliances

Air Conditioner



Refrigerators



Electric Fans



Ventilation Fans



Hand Dryers (Jet Towel)



### Power Distribution Systems

Medium-voltage Switchgear



Low-voltage Power Distribution Products



Uninterruptible Power Supply (UPS)



Inverters







# DATA CENTER

Mitsubishi Electric offers a variety of high-quality products for all applications where cooling solutions provide extremely precise temperature, humidity and air filtration.

## Air Conditioning Systems

Closed Control System (PFD Series)



Variable Refrigerant Flow (VRF)



## IT Cooling Systems



Computer Room Air Conditioning Units (CRAC)



Rack Cooler Units



Chillers



Module Combination

## Power Distribution Systems

Medium-voltage Switchgear



Low-voltage Power Distribution Products



Uninterruptible Power Supply (UPS)



Inverters



# FACTORY

Offering a vast range of automation and processing technologies, Mitsubishi Electric helps bring higher productivity and quality to factories.

Supervisory Control and Data Acquisition (SCADA)



## Air Conditioning Systems

Commercial Package Air Conditioners



Chillers



Heat Recovery Ventilators (Lossnay)



Package Air Conditioners



Variable Refrigerant Flow (VRF)

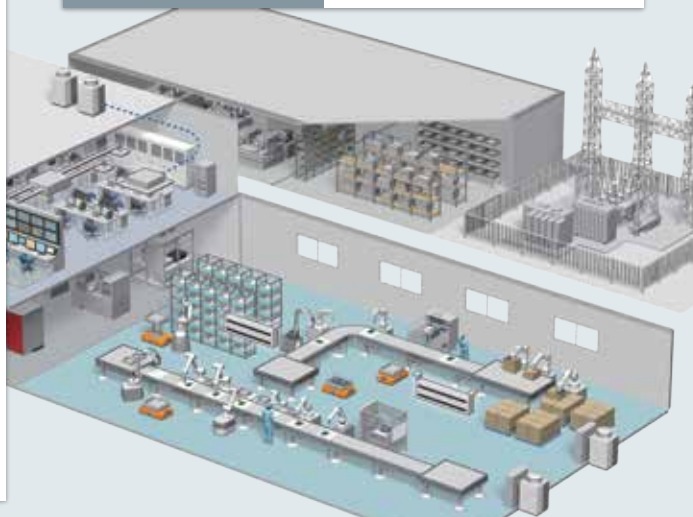

## Factory Automation Systems



AC Servos (MELSERVO)



Inverters (FREQROL)



Industrial Robots (MELFA)



Programmable Controllers (MELSEC)



Laser Processing Machines



Electric Discharge Machines

## Power Distribution Systems

Medium-voltage Switchgear



Low-voltage Power Distribution Products



Uninterruptible Power Supply (UPS)



# MITSUBISHI ELECTRIC CORPORATION

Head Office: 11th & 12th Floor, Viettel Tower B, 285 Cach Mang Thang 8 Street, Ward 12, District 10, Ho Chi Minh City.  
Ha Noi Office: 24th Floor, Handico Tower - Me Tri Ha Urban Area, Nam Tu Liem District, Ha Noi  
Da Nang Office: 11th Floor, Thanh Loi Building, 249 Nguyen Van Linh Street, Vinh Trung Ward, Thanh Khe District, Da Nang



[www.mitsubishi-electric.vn](http://www.mitsubishi-electric.vn)



[www.facebook.com/mitsubishielectricvietnam](https://www.facebook.com/mitsubishielectricvietnam)



1800 58 58 33 (Free call)



**TRUSTED  
QUALITY**

ISO 9001  
ISO 14001  
BUREAU VERITAS  
Certification



Các sản phẩm của tập đoàn Mitsubishi Electric đã đạt chứng chỉ ISO 9001 trong chuỗi tiêu chuẩn 9000 của Tổ chức Tiêu chuẩn Quốc tế (ISO) trên cơ sở về Đảm bảo chất lượng đối với quy trình sản xuất sản phẩm. Nhà máy chúng tôi cũng đã đạt được chứng chỉ ISO 14001 về hệ thống quản lý môi trường.

## CÔNG TY TNHH MITSUBISHI ELECTRIC VIỆT NAM

### Trụ sở chính

Tầng 11 & Tầng 12, Tháp B Tòa nhà Viettel,  
285 CMT 8, P. 12, Q. 10, Tp. HCM, Việt Nam  
Điện thoại: (84-28) 39105945  
Fax: (84-28) 39105947

### Chi nhánh Hà Nội

Tầng 24 - Handico Tower, Phạm Hùng,  
P. Mỹ Trì, Q. Nam Từ Liêm, Hà Nội, Việt Nam  
Điện thoại: (84-24) 39378075  
Fax: (84-24) 39378076

### Chi nhánh Đà Nẵng

Tầng 11, Toà nhà Thành Lợi, 249 Nguyễn Văn Linh,  
P. Vĩnh Trung, Q. Thanh Khê, TP. Đà Nẵng, Việt Nam  
Điện thoại: (84-236) 365 6245  
Fax: (84-25) 6 365 6246

